

# MSO2000X/3000X

## 系列混合信号示波器

## 使用手册



本手册适用于以下机型：

MSO2000X 系列

MSO3000X 系列

V1.0

2024.05.09

 海洋儀器

致力于电子测试、维护领域！

**UNI-T**<sup>®</sup>

# 序言

尊敬的用户：

您好！感谢您选购全新的优利德仪器，为了正确使用本仪器，请您在本仪器使用之前仔细阅读本说明书全文，特别有关“安全注意事项”的部分。

如果您已经阅读完本说明书全文，建议您将此说明书进行妥善的保管，与仪器一同放置或者放在您随时可以查阅的地方，以便在将来的使用过程中进行查阅。

## 版权信息

UNI-T 优利德科技(中国)股份有限公司版权所有。

UNI-T 产品受中国或其他国家专利权的保护，包括已取得或正在申请的专利。

本公司保留更改产品规格和价格的权利。

UNI-T 保留所有权利。许可软件产品由 UNI-T 及其子公司或提供商所有，受国家版权法及国际条约规定的保护。本文中的信息将取代所有以前出版的资料中的信息。

UNI-T 是优利德科技（中国）股份有限公司[UNI-TREND TECHNOLOGY(CHINA)CO., LTD]的注册商标。

如果在适用的保修期内证明产品有缺陷，UNI-T 可自行决定是修复有缺陷的产品且不收部件和人工费用，或用同等产品（由 UNI-T 决定）更换有缺陷的产品，UNI-T 作保修用途的部件、模块和更换产品可能是全新的，或者经修理具有相当于新产品的性能，所有更换的部件、模块和产品将成为 UNI-T 的财产。

以下提到的“客户”是指据声明本保证所规定权利的个人或实体。为获得本保证承诺的服务，“客户”必须在适用的保修期内向 UNI-T 通报缺陷，并为服务的履行做适当安排，客户应负责将有缺陷的产品装箱并运送到 UNI-T 指定的维修中心，同时预付运费并提供原购买者的购买证明副本，如果产品要运送到 UNI-T 维修中心所在国范围内的地点，UNI-T 应支付向客户送返产品的费用，如果产品送返到任何其他地点，客户应负责支付所有的运费、关税、税金及任何其他费用。

本保证不适用于由于意外、机器部件的正常磨损、在产品规定的范围之外使用或使用不当或者维护保养不当或不足而造成的任何缺陷、故障或损坏。UNI-T 根据本保证的规定无义务提供以下服务：

- a) 修理由非 UNI-T 服务代表人员对产品进行安装、修理或维护所导致的损坏；
- b) 修理由于使用不当或与不兼容的设备连接造成的损坏；
- c) 修理由于使用非 UNI-T 提供的电源而造成的任何损坏或故障；
- d) 维修已改动或者与其他产品集成的产品（如果这种改动或集成会增加产品维修的时间或难度）。

本保证由 UNI-T 针对本产品而订立，用于替代任何其他的明示或暗示的保证，UNI-T 及其经销商拒绝对用于特殊目的的适销性或适用性做任何暗示的保证，对于违反本保证的情况，UNI-T 负责修理或更换有缺陷产品是提供给客户的唯一和全部补救措施，无论 UNI-T 及其经销商是否被预先告知可能发生任何间接、特殊、偶然或必然的损坏，UNI-T 及其经销商对这些损坏均概不负责。

## 商标信息

UNI-T 是优利德科技（中国）股份有限公司[UNI-TREND TECHNOLOGY(CHINA)CO., LTD]的注册商标。

## 文档版本

MSO2000X/3000X 20240509-V1.00

## 声明

- UNI-T 产品受中国或其他国家专利权的保护，包括已取得或正在申请的专利。
- 本公司保留更改产品规格和价格的权利。
- UNI-T 保留所有权利。许可软件产品由 UNI-T 及其子公司或提供商所有，受国家版权法及国际条约规定的保护。本文中的信息将取代所有以前出版的资料中的信息。

# 1. 引言

本用户手册包括 MSO2000X/3000X 系列示波器有关的重要的安全和安装信息，并包括示波器基本操作使用的操作教程。

## 2. 安全要求

本节包含着在相应安全条件下保持仪器运行必须遵守的信息和警告。除本节中指明的安全注意事项外，您还必须遵守公认的安全程序。

安全注意事项	
<b>警告</b>	<b>为避免可能的电击和人身安全，请遵循以下指南进行操作</b>
	在本仪器的操作、服务和维修的各个阶段中，必须遵循下面的常规安全预防措施。对于用户由于未遵循下列安全注意事项而造成的人身安全和财产损失，优利德将不承担任何责任。本设备是为专业用户和负责机构而设计，旨在用于测量用途。请勿以制造商未指定的任何方式使用本设备。除非产品说明文件中另有指定说明，否则本设备仅用于室内。
安全声明	
<b>警告</b>	“警告”声明表示存在危险。它提醒用户注意某一操作过程、操作方法或类似情况。如果不能正确执行或遵守规则，可能会造成人身伤害或死亡。在完全理解和满足所指出的“警告”声明条件之前，不要继续执行下一步。
<b>小心</b>	“小心”符号表示存在危险。它提醒用户注意某一操作过程、操作方法或类似情况。如果不能正确执行或遵守规则，可能会对产品造成损坏或丢失重要数据。在完全理解和满足所指出的“小心”条件之前，不要继续执行下一步。
<b>注意</b>	“注意”声明表示重要信息。提示用户注意程序、做法、条件等，有必要突出显示。
安全标志	
	<b>危险</b> 表示警示可能存在电击危险，可能会造成人身伤害或死亡。
	<b>警告</b> 表示需要小心的地方，可能会造成人身伤害或仪器损坏。
	<b>小心</b> 表示潜在危险，需要遵循某个程序或者条件，可能会损坏仪器或其他设备；如果标明“小心”标志那么只能满足所有条件才能继续操作使用。
	<b>注意</b> 表示潜在问题，需要遵循某个程序或者条件，可能会使仪器功能不正常；如果标明“注意”标志那么只能满足所有条件才能保证仪器功能能够正常工作。
	<b>交流电</b> 仪器交流电，请确认区域电压范围。
	<b>直流电</b> 仪器直流电，请确认区域电压范围。
	<b>接地</b> 框架、机箱接地端子。
	<b>接地</b> 保护接地端子。

	<b>接地</b>	测量接地端子。
	<b>关</b>	主电源关闭。
	<b>开</b>	主电源打开。
	<b>电源</b>	待机电源，当电源开关关闭时，仪器未与交流电源完全断开链接。
<b>CAT I</b>		通过变压器或者类似设备连接到墙上插座的二次电气线路，例如电子仪器设备类，有保护措施的电子设备、任何高压、低压回路，如办公室内部的复印机等。
<b>CAT II</b>		CATII：通过电源线连接到室内插座的用电设备的一次电气线路，如移动式工具，家电等，家用电器、便携工具(电钻等)、家用插座，距离三类线路 10 米以上的插座或者距离四类线路 20 米以上的插座。
<b>CAT III</b>		直接连接到配电盘的大型设备的一次线路及配电盘与插座之间的电路线路(三相分配电路包括单个商业照明电路)。位置固定的设备，如多相马达、多相闸盒;大型建设物内部的照明设备、线路;工业现场(车间)的机床、电源配电盘等。
<b>CAT IV</b>		三相公用供电设备和室外供电线路设备，设计到“初始连接”的设备，如电站的电力分配系统;电力仪表，前端过置保护，任何室外输电线路。
	<b>认证</b>	CE 标志是欧盟的注册商标。
	<b>废弃</b>	不要将设备及其附件放在垃圾桶中。物品必须按照当地法规妥善处理。
	<b>环保</b>	环保使用期限标志，该符号表示在所示时间内，危险或有毒物质不会产生泄露或损坏，该产品环保使用期限是 40 年，在此期间内可以放心使用，超过规定时间应该进入回收系统。
<b>安全要求</b>		
<b>警告</b>		
<b>使用前准备</b>		请使用提供的电源线将本设备连接至 AC 电源中； 线路 AC 输入电压符合本设备额定值；具体额定值详情本产品使用手册 本设备线路电压开关与线路电压匹配； 本设备线路保险丝的线路电压正确； 不用于测量主电路。
<b>查看所有终端额定值</b>		为避免起火和过大电流的冲击，请查看产品上所有的额定值和标记说明，请在连接产品前查阅产品手册以了解额定值的详细信息。
<b>正确使用电源线</b>		只能使用当地国家认可的仪器专用电源线，检查导线的绝缘层是否损坏或导线是否裸露在外，检查测试导线是否导通，若导线存在损坏，请更换后再使用仪器。
<b>仪器接地</b>		为避免电击，接地导体必须与地相连，本产品通过电源的接地导线接地，在本产品通电前，请务必将本产品接地。
<b>AC 电源要求</b>		请使用本设备指定的 AC 交流电源供电，请使用所在国家认可的电源线并确认绝缘层未遭破坏。
<b>防静电保护</b>		静电会造成仪器损坏，应尽可能在防静电区进行测试，在连接电缆到仪器前，应将其内外导体短暂接地以释放静电。本设备在接触式放电 4kV，空气放电 8kV 的防护等级。

<b>测量配件</b>	测量配件是较低类别的测量配件，绝对不适用主电源测量，绝对不适用 CAT II, CAT III 或者 CAT IV 电路测量。IEC 61010-031 范围内的探针组件和附件以及 IEC 61010-2-032 范围内的电流传感器应满足其要求
<b>正确使用设备输入/输出端口</b>	本设备所提供的输入和输出端口，请确保正确使用输入/输出端口，禁止在本设备输出端口加载输入信号，禁止在本设备输入端口加载不符合额定值的信号，确保探头或者其他连接配件有效的接地，以免设备损坏或者功能异常，请查看使用手册查看本设备输入/输出端口额定值。
<b>电源保险丝</b>	使用指定规格的电源保险丝，如需更换保险丝，必须由优利德授权的维修人员更换符合本产品指定规格的保险丝。
<b>拆机清洁</b>	内部没有操作人员可以使用的部件，不要拆下保护盖。 必须由具有相应资质的人员进行保养。
<b>工作环境</b>	本设备用于室内，在干净干燥的环境中，环境温度范围为 0 °C - 40 °C。 不得在易爆性、多尘或潮湿的空气中操作设备。
<b>勿在潮湿环境下操作</b>	避免仪器内部电路短路或发生电击的危险，请勿在潮湿环境下操作仪器。
<b>勿在易燃易爆的环境下操作</b>	为避免仪器损坏或人身伤害，请勿在易燃易爆的环境下操作仪器。
<b>小心</b>	
<b>异常情况</b>	如果怀疑本产品出现故障时，请联系优利德授权的维修人员进行检测；任何维护、调整或者零件更换必须有优利德相关负责人执行。
<b>冷却要求</b>	不要堵住位于设备侧面和后面的通风孔； 不要让任何外部物体通过通风孔等进入设备； 保证充分通风，在设备两侧、前面和后面至少要留出 15 cm 的间隙。
<b>注意搬运安全</b>	为避免仪器在搬运过程中滑落，造成仪器面板上的按键、旋钮或接口等部件损坏，请注意搬运安全。
<b>保持适当的通风</b>	通风不良会引起仪器温度升高，进而引起仪器损坏，使用时应保持有良好的通风，定期检查通风口和风扇。
<b>请保持清洁和干燥</b>	避免灰尘或空气中的水分影响仪器性能，请保持产品表面的清洁和干燥。
<b>注意</b>	
<b>校准</b>	推荐校准周期是一年。只应由具有相应资质的人员进行校准。

## 2.1. 环境要求

本仪器适用于以下的环境中：

- 室内使用
- 污染等级 2
- 过电压类别：此产品应通过符合过压类别 II 的主电源供电，这是通过电源线和插头连接设备的

#### 典型要求

- 操作时：海拔低于 3000 米；非操作时：海拔低于 15000 米
  - 没有特殊说明的前提下操作温度为 0 到+40°C；储藏温度为-20 到+70°C
  - 湿度操作为+35°C以下 ≤90%相对湿度，非操作湿度为+35°C ~ +40°C ≤60%相对湿度
- 仪器的后面板和侧板上分别有通风口，请保持仪器外壳通风口的空气流通，为防止过多的灰尘堵塞通风口，请定期清洁仪器外壳，但外壳不防水，清洁时，请先切断电源，用干布或稍许湿润的软布擦拭外壳。

## 2.2. 连接电源

设备可输入交流电源的规格为：

电压范围	频率
100V ~ 240VAC (波动: ±10%)	50Hz/60Hz
100V ~ 120VAC (波动: ±10%)	400Hz

请使用附件提供的电源线连接至电源端口。

#### 连接供电电缆

本仪器是 I 级安全产品，所提供的电源线能够提供良好的外壳接地性能，此频谱分析仪配有一个符合国际安全标准的三芯电源线，能够提供良好的外壳接地性能，适用于所在国家或地区的规范。

请按照下述步骤来安装您的交流电源线：

- 确认电源线没有损坏。
- 安装本仪器时请留出足够的空间方便您连接电源线。
- 将随机所附三芯电源线插头插入接地良好的电源插座中。

## 2.3. 静电防护

静电释放会造成元件损坏，元件在运输、存储和使用过程中，静电释放都可能对其造成不可见的损坏。

以下措施降低测试设备过程中可能发生的静电释放损坏：

- 应尽可能在防静电区域进行测试；
- 在连接电缆到仪器之前，应将其内外导体短暂接地，以释放静电；
- 确保所有仪器正确接地，以防止静电电荷积累。

### 3. MSO2000X/3000X 系列混合信号示波器简介

MSO2000X/3000X 系列混合信号示波器包含下列 4 个型号

型号	模拟通道数	模拟带宽	Digital	Gen
<b>MSO2304X</b>	4	300MHz	○	○
<b>MSO2204X</b>	4	200MHz	○	○
<b>MSO2104X</b>	4	100MHz	○	○
<b>MSO3054X</b>	4	500MHz	○	○
<b>MSO3034X</b>	4	350MHz	○	○
<b>MSO3024X</b>	4	250MHz	○	○

○：代表选配 ●：标配 ×：代表不支持

MSO2000X/3000X 系列混合信号示波器基于 UNI-T 独创的 Ultra Phosphor 技术的一款多功能、高性能的示波器，实现了易用性、优异的技术指标及众多功能特性的完美结合，可帮助用户更快地完成测试工作。是针对最广泛的数字示波器市场包括通信，半导体，计算机，仪器仪表，工业电子，消费电子，汽车电子，现场维修，研发/教育等众多领域的通用设计/调试/测试的需求而设计的示波器。



## 4. 文档概述

本文档用于指导用户快速了解 MSO2000X/3000X 系列数字示波器的前后面板、用户界面及基本操作方法等。

**注意**：本手册的最新版本可登陆 UNI-T 网址 (<https://www.uni-trend.com.cn/>) 进行下载。

### (1) 软件版本

软件升级可能更改或增加产品功能, 请关注 UNI-T 网站获取最新版本手册或联系 UNI-T 升级软件。

### (2) 文档格式约定

#### a. 按键

用字符边框 表示前面板按键, 如 Default 表示“Default”按键。

#### b. 菜单

用 双引号 表示一个菜单选项或菜单弹框, 如“通道设置”表示操作界面上的“通道设置”弹框, 点击“垂直刻度”, 可对“垂直刻度”菜单进行操作及设置。

#### c. 操作步骤

用箭头“>”表示下一步操作, 如 存储 > 保存 表示在存储弹框中, 进入存储页签后, 再点击保存, 以保存波形、设置或图片文件。

#### d. 用“方括号+文字”表示前面板或后面板上的连接器, 如[AUX OUT]。

#### e. 超链接

用 下划线+蓝色字体 表示超链接, 如[连接电源](#)。

#### f. 旋钮

用下划线 表示旋钮, 如垂直 Position 旋钮。

## 5. 入门指南

- [一般性检查](#)
- [使用前准备](#)
- [前面板介绍](#)
- [后面板介绍](#)
- [操作面板功能概述](#)
- [用户界面](#)
- [触摸屏操作](#)
- [菜单特殊符号介绍](#)

本章介绍首次使用示波器时的注意事项，示波器的前后面板和用户界面，以及内置帮助系统的使用方法。

### 5.1. 一般性检查

当您使用一台新的 MSO2000X/3000X 系列混合信号示波器前，建议您按以下步骤对仪器进行检查。

#### (1) 检查是否存在因运输造成的损坏

如果发现包装纸箱或泡沫塑料保护垫严重破损，应立即联系经销此产品的 UNI-T 经销商。

#### (2) 检查附件

关于提供的附件明细，在本说明书前述的“MSO2000X/3000X 系列混合信号示波器附件”项目已经进行了说明。您可以参照此说明检查附件是否有缺损，如果发现附件缺少或损坏，请和经销此产品的 UNI-T 经销商或 UNI-T 的当地办事处联系。

#### (3) 检查整机



如果发现仪器外观破损，仪器工作不正常，或未能通过性能测试，请和经销此产品的 UNI-T 经销商或 UNI-T 的当地办事处联系。

如果因运输造成仪器的损坏，请注意保留包装，通知运输部门和经销此产品的 UNI-T 经销商，UNI-T 会安排维修或更换。

## 5.2. 使用前准备

做一次快速功能检查，以核实本仪器运行是否正常。请按如下步骤进行：

### (1) 接通电源

MSO2000X/3000X 系列混合信号示波器支持的交流电源规格为：参照[连接电源](#)章节。使用附件中的电源线或者其他符合所在国标准的电源线，将示波器连接到电源，当示波器后面板的电源开关未打开时，前面板左下角电源软开关按键的状态灯不亮，此时软开关按键无作用；当示波器后面板的电源开关打开时，此时可以观察到示波器前面板左下角的电源软开关按键状态灯显示为红色，此时按下软开关按键，可打开示波器。

### (2) 开机检查

此时按下电源软开关按键，使待机状态灯由红色变为绿色，然后示波器会出现一个开机动画，启动完成后示波器就会进入正常的启动界面。

### (3) 连接探头

本机提供 2 片补偿信号探头，将探头的 BNC 端连接示波器通道 1 的 BNC，探针连接到“探头补偿信号连接片”上，将探头的接地鳄鱼夹与探头补偿信号连接片下面的“接地端”相连。探头补偿信号连接片输出为：幅度约 3 Vpp，频率默认为 1 kHz

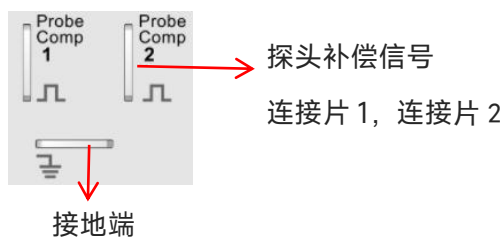

探头补偿信号连接片和接地端

### (4) 功能检查

按 AUTO（自动设置）键，显示屏上应出现方波(幅度约 3 Vpp，频率 1 kHz)，返回步骤(3)按按相同的方法检查其他通道。

### (5) 探头补偿

在首次将探头与任一输入通道连接时，需要进行此项调节，使探头与输入通道相配。未经补偿校正的探头会导致测量误差或错误。若调整探头补偿，请按如下步骤：

- 将探头菜单衰减系数设定为 10×，探头上的开关置于 10×，并将示波器探头与 CH1 通道连接。如使用探头钩形头，应确保与探头接触可靠。将探头探针与示波器的“探头补偿信号连接片”相连，接地夹与探头补偿连接片的“接地端”相连，打开 CH1 通道，然后按 AUTO 按键。
- 观察显示的波形，如下图所示。

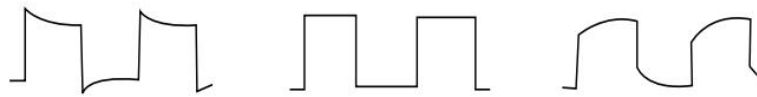

补偿过度

补偿正确

补偿不足

探头补偿校正

- 如显示波形如上图“补偿不足”或“补偿过度”，用非金属手柄的调笔调整探头上的可变电容，直到屏幕显示的波形如上图“补偿正确”。

**警告：**为避免使用探头在测量高电压时被电击，请确保探头的绝缘导线完好，并且连接高压源时请不要接触探头的金属部分。

### 5.3. 前面板介绍

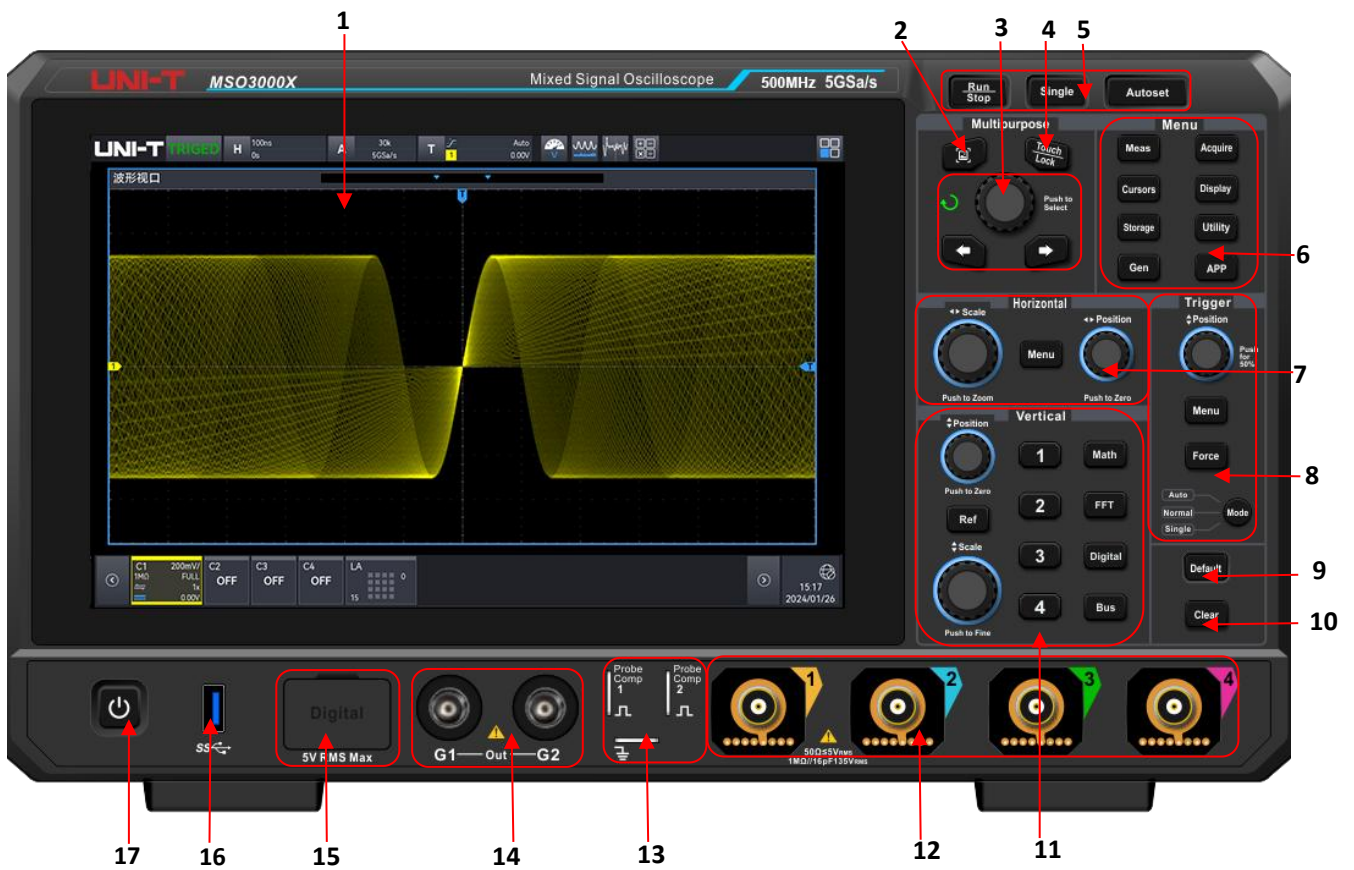

示波器前面板

编号	说明	编号	说明
1	屏幕显示区域	10	清除按钮
2	快捷截图键	11	垂直控制区(Vertical)
3	多功能功能区	12	模拟通道输入端 *
4	触摸屏锁定键	13	探头补偿信号连接片和接地端
5	常用功能区	14	Gen 输出接口

6	功能菜单键	15	数字通道输入接口
7	水平控制区(Horizontal)	16	USB HOST 接口
8	触发控制区(Vertical)	17	电源软开关键
9	出厂设置		

\*MSO2000X 无探头取电板

## 5.4. 后面板介绍

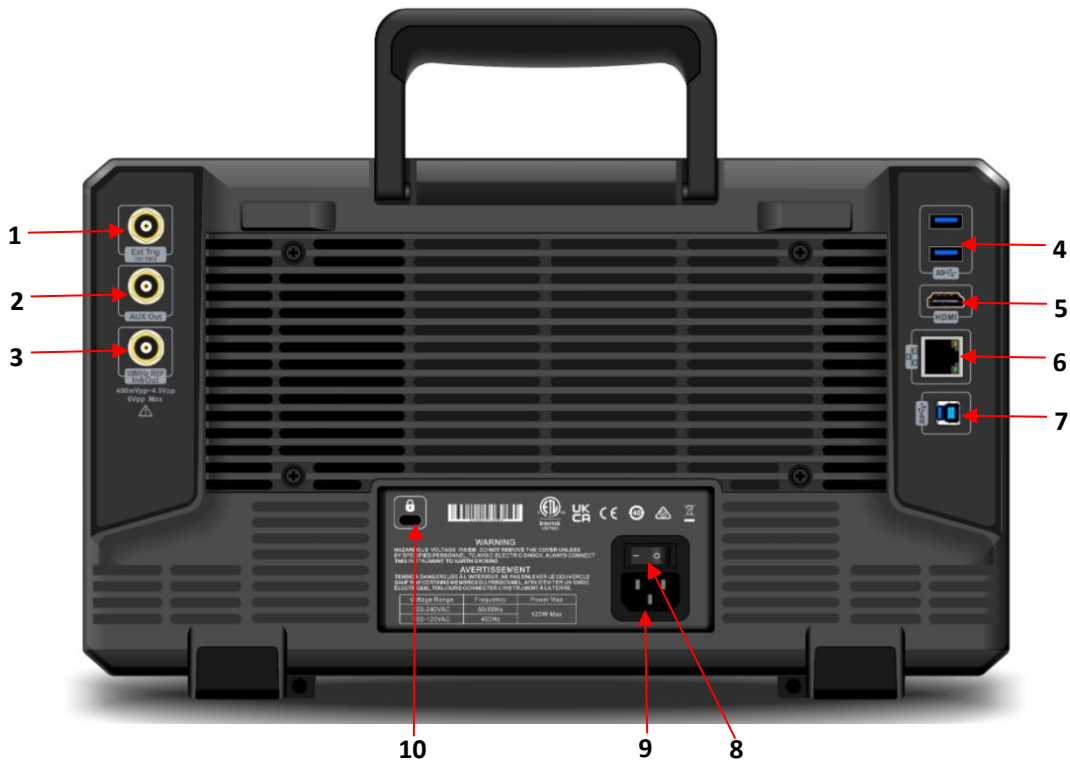

示波器后面板

1. EXT Trig: 外触发或外触发/5 的输入端。
2. AUX OUT: 输出端，同时支持触发、通过测试、DVM 等信号输出。
3. 10MHz REF: 10MHz REF IN&OUT, BNC 连接器。通过该连接器可输入外部参考时钟信号，或输出由仪器内部晶振产生的 10 MHz 时钟信号。
4. USB HOST 接口: 支持插入外部 USB 设备。
5. HDMI 口: 连接至具有 HDMI 接口的外部显示器。
6. LAN 口: 通过该接口将示波器连接到局域网中，对其进行远程控制。
7. USB Device: USB Device 接口，通过此接口可使示波器与 PC 机进行通讯。
8. AC 电源输入插座: AC 电源输入端，使用附件提供的电源线将示波器连接到 AC 电源中(本示波器的供电要求为 100 ~ 240 V、45 ~ 440 Hz)，参照[连接电源](#)章节。
9. 电源开关: 在 AC 插座正确连接到电源后，打开此电源开关，示波器就能正常上电，此时只需按下前

面板上的“电源软开关键”即可开机。

10. 安全锁孔：可以使用安全锁（需单独购买）通过该锁孔将示波器锁定在固定位置。

## 5.5. 操作面板功能概述

### (1) 垂直控制



- **Ref**：用于回调用户存储在“本机或U盘”里面的参考波形，可将实测波形和参考波形比较，具体使用请参考 15 [参考波形](#) 章节。
- **1**、**2**、**3**、**4**：模拟通道设置键，分别表示 CH1、CH2、CH3、CH4，四个通道标签用不同颜色标识，并且屏幕中的波形和通道输入连接器的颜色也与之对应。按下任意按键打开相应通道菜单（或激活和关闭通道），具体使用请参考 6 [设置垂直通道](#) 章节。
- **Math**：按下该键打开数学运算功能菜单，可进行数学（加、减、乘、除）运算、数字滤波、高级运算，具体使用请参考 18 [数学运算](#) 章节。
- **FFT**：按下该键，可快速打开 FFT 设置，具体使用请参考 19 [FFT](#) 章节。
- **Digital**：按下该键，进入 Digital 设置，可设置基础、分组、阈值、总线、标签等内容，具体使用请参考 20 [数字通道](#) 章节。
- **BUS**：按下该键进入协议解码设置，可设置 RS232、I2C、SPI、CAN、CAN-FD、LIN、FlexRay、I2S、1553B、Manchester、SENT、ARINC429 等解码，具体使用请参考 9 [协议解码](#) 章节。
- **Position**：垂直移位旋钮，可移动当前通道波形的垂直位置。按下该旋钮可使通道显示位置回到垂直中点。
- **Scale**：垂直档位旋钮，调节当前通道的垂直档位，顺时针转动减小档位，逆时针转动增大档位。



调节过程中波形显示幅度会增大或减小，同时屏幕下方的档位信息实时变化。垂直档位步进为 1-2-5，按下旋钮可使垂直档位调整方式在 粗调、微调 之间切换。

### (2) 水平控制



- **Menu**：水平菜单按键，显示 水平刻度、时基模式（XY/YT）、水平扩展、自动打开滚动、最快滚动时基、延迟扫描、水平位置、扩展时基、时基选择等，具体使用请参考 7 [设置水平系统](#) 章节。
- **Scale**：水平时基旋钮，调节所有通道的时基档位，调节时可以看到屏幕上的波形水平方向上被压缩或扩展，同时屏幕上方的水平信息框中，水平档位值实时变化，时基档位步进为 1-2-5，按下旋钮可使水平档位调整方式在 粗调、微

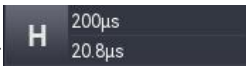

调 之间切换。

- **Position**: 水平移位旋钮，调节旋钮时触发点相对屏幕中心左右移动。调节旋钮过程中所有通道的波形左右移动，同时屏幕上方的水平信息框中，水平位移值  实时变化，按下该旋钮可使通道显示位置回到水平中点。

### (3) 触发控制



- **Menu** : 显示触发操作菜单内容，具体使用请参考 8 [设置触发系统](#) 章节。
- **Force** : 强制触发键，在触发模式为: Normal、Single 时，按下该键强制产生一次触发。
- **Mode**: 按下该键切换触发方式为 Auto、Normal 或 Single，当前触发方式对应的状态背光灯会变亮。
- **Position** : 触发电平调节旋钮，顺时针转动增大电平，逆时针转动减小电平。调节触发电平过程中，屏幕右上角的触发电平值  实时变化，当触发只有单个电平时按下该旋钮可使触发电平回到触发信号快速回到触发信号 50% 的位置。

### (4) 自动设置

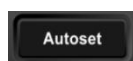

按下该键，示波器将根据输入的信号，可自动调整垂直刻度系数、扫描时基、以及触发模式直至最合适的波形显示。

**注意**: 使用波形自动设置功能时，若被测信号为正弦波，要求其频率不小于 10 Hz，幅度在 12 mVpp ~ 60 Vpp；如果不满足此参数条件，则波形自动设置功能可能无效。

### (5) 运行/停止



按下该键将示波器的运行状态设置为“运行”或“停止”。

运行(RUN)状态下，该键绿色背光灯点亮；停止(STOP)状态下，该键红色背光灯点亮。

### (6) 单次触发



按下该键将示波器的触发方式设置为“Single”，该键橙色背光灯点亮。

### (7) 全部清除

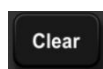

按下该键清除屏幕上所有回调的波形。如果示波器处于“RUN”状态，则继续显示新波形。

### (8) 触屏锁



按下该键禁用触摸屏功能，背景灯亮起。禁用触摸屏功能后，再次按下该键，可使能触摸屏功能，背景灯熄灭。



### (9) 屏幕拷贝



按下该键可将屏幕波形以 PNG 位图格式快速拷贝到 USB 存储设备中。

## (10) 多功能旋钮



- **Multipurpose** 旋钮：多功能旋钮，当在功能弹窗中选中数字菜单，多功能旋钮 LED 灯亮起，即可使用多功能旋钮改变数值。
-   按键，在调节数值类参数时，使用该键可移动光标，设置光标对应的值。

## (11) 功能按键



- **Measure**：测量键，按下该键进入测量菜单。可设置计数器、电压表、参数快照、参数测量、测量统计、添加测量、清空测量、全局设置等，具体使用请参考 10 [自动测量](#) 章节。
- **Acquire**：采集键，按下该键进入采集样设置菜单。可设置示波器的采集模式、存储深度、插值方式，具体使用请参考 12 [采样系统](#) 章节。
- **Cursor**：光标键，按下该键进入光标测量菜单。可针对各个源设置时间、电压、屏幕测量，具体使用请参考 11 [光标测量](#) 章节。
- **Display**：显示键，按下该键进入显示设置菜单。设置波形显示类型、栅格类型、栅格亮度、波形亮度、背光亮度、弹窗透明度，具体使用请参考 13 [显示系统](#) 章节。
- **Storage**：存储键，按下该键进入存储、回调、升级设置界面。可存储的类型包括：设置、波形、图片。可存储到示波器内部或外部 USB 存储设备中，具体使用请参考 14 [存储](#) 章节。
- **Utility**：辅助键，按下该键进入辅助功能设置菜单。可以进行基础信息、网络设置、WiFi 设置、frp 设置、套接字服务器、后面板、USB 设置、自检、自动校准、关于此示波器、选件、Auto 设置等，具体使用请参考 16 [辅助功能](#) 章节。
- **Gen**：按下该键，进入 Gen 菜单，可进行 Gen 输出信号设置，具体使用请参考 24 [函数/任意波形发生器](#) 章节。
- **APP**：按下该键，进入 APP 快捷入口设置弹框，可设置工具栏中显示的 APP，具体使用请参考 25 [APP](#) 章节。

## (12) Home 菜单

点击右上角 Home 图标，弹出“Home”快捷菜单列表，包括：电压表、FFT、信号源、数学、参考、帮助、光标、波特图、存储、计数器、测量、区域绘制、显示、辅助、解码、搜索、区域直方图、导航、波形录制、电源分析、通过测试等快捷菜单，通过快捷菜单可快速查找、进入对应功能模块。



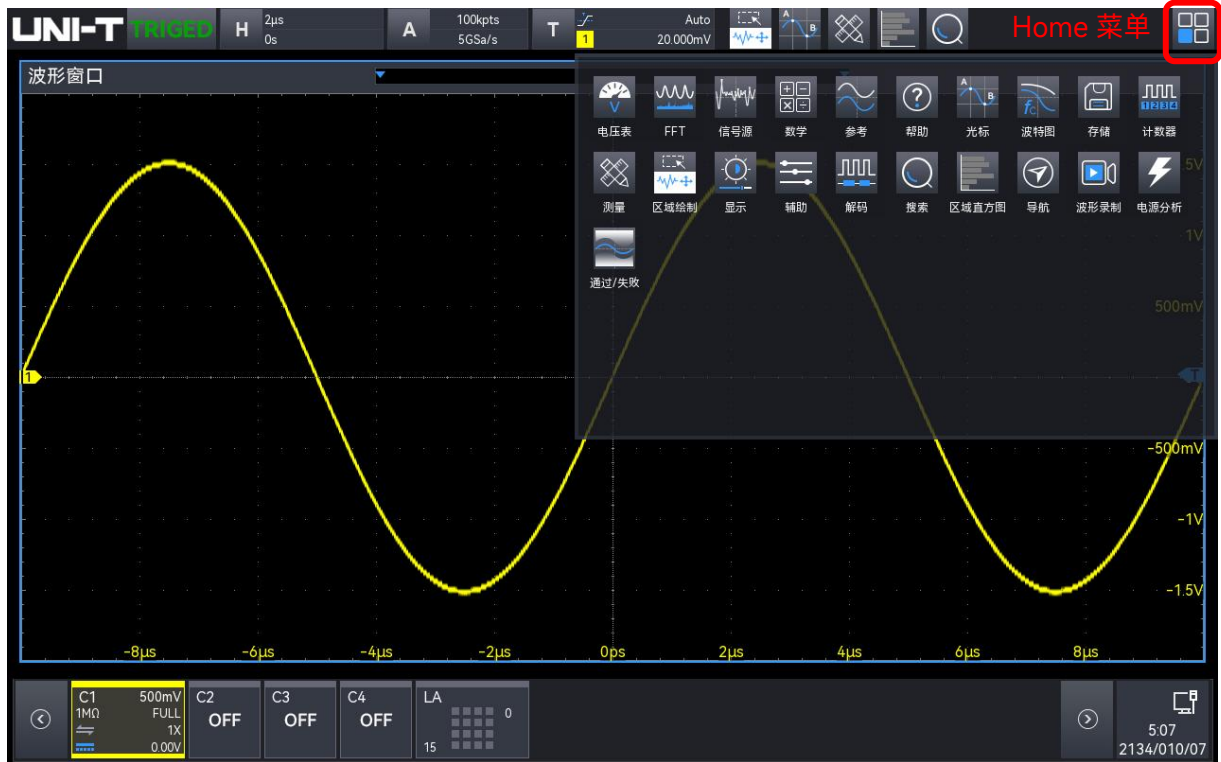

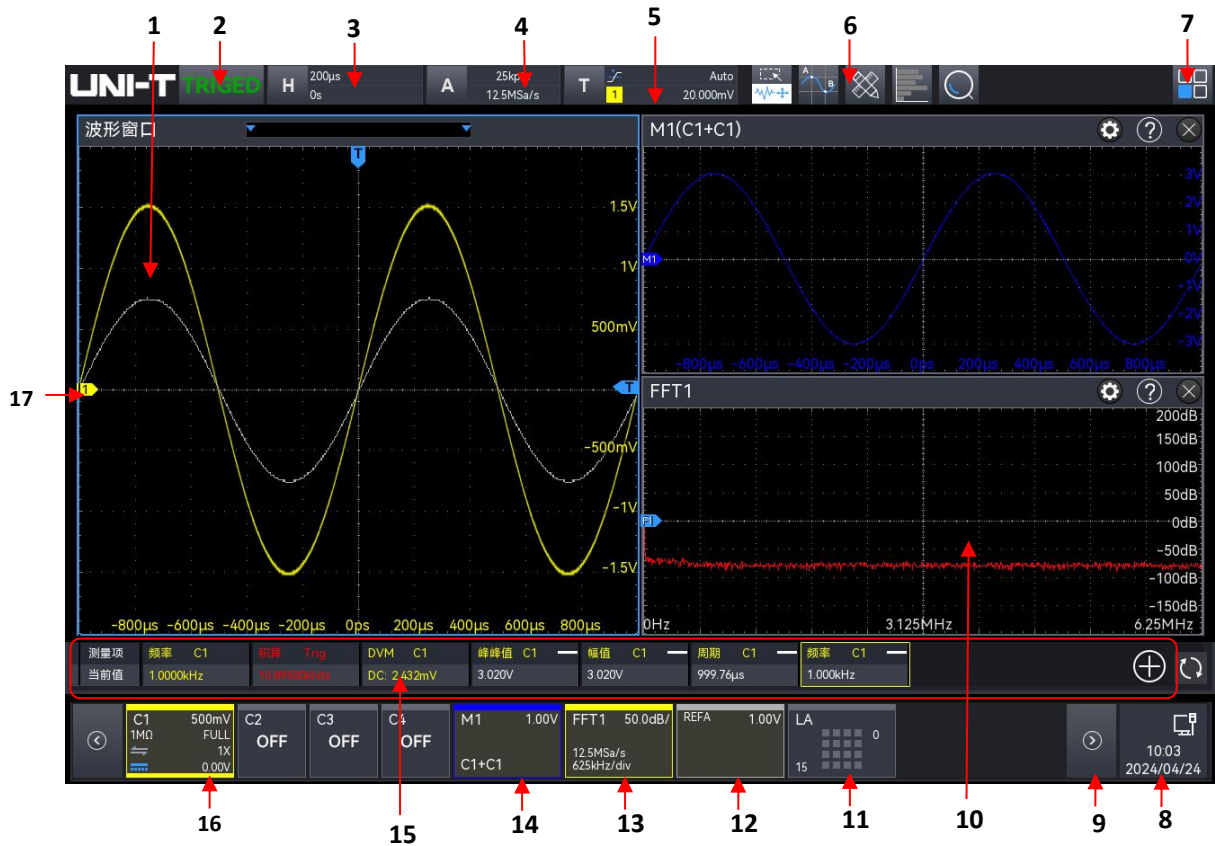

## 5.6. 用户界面



1. 显示 CH1~CH4 通道测量波形窗口、Ref 参考波形、Math 波形等。
2. 触发状态标识：可能包括 TRIGED(已触发)、AUTO(自动)、READY(准备就绪)、STOP(停止)、ROLL(滚动)

3. 水平时基标签：显示当前的水平时基，点击可以进入水平设置菜单。
4. 采样率与存储深度标签：显示系统当前的采样率和存储深度，点击可以进入水平设置菜单。
5. 触发信息标签：显示系统触发信息，包括触发类型、触发信源、触发电平和触发方式等；点击触发信息标签，可弹出“触发设置”窗口，进行触发参数的设置。
6. 功能按键工具栏：显示当前添加至工具栏的功能图标，可直接触摸图标进入对应的功能菜单中，最多显示 9 个图标。
7. HOME 菜单：可打开功能导航菜单，在功能导航菜单中，点击各个功能按键可进入相应的功能菜单进行功能配置。
8. 通知区域：显示 U 盘图标、LAN 接口连接图标、Wifi 图标和时间，点击此区域可打开菜单进行设置。
  - U 盘图标：当仪器检测到 U 盘时，该区域显示。
  - LAN 接口连接、Wifi 图标：当成功连接 LAN 接口时，该区域显示。
  - 时间：显示系统时间，系统时间的设置请参考[时间设置](#) 章节介绍的内容。
9. 伏格信号栏移动：当底部伏格信息栏有多个伏格信息框时，可点击此按钮 、，将左侧 / 右侧被隐藏的内容显示到屏幕内。
10. 多窗口运行显示区 若启用多个功能，则多个功能窗口可同时显示。
11. Digital 标签：显示 Digital 数字通道打开状态，已打开通道高亮显示，点击可打开 Digital 设置菜单。
12. Ref 标签：显示 Ref1~Ref4 的开关状态、垂直档位，可显示 4 个 Ref 标签。
13. FFT 标签：显示 FFT1~FFT4 的开关状态、垂直档位、采样率和每 div 频率，可显示 4 个 FFT 标签。
14. Math 标签：显示 Math1~Math4 的开关状态、垂直档位、运算类型等，可显示 4 个 Math 标签。
15. 测量结果显示窗口：显示各种功能测量和统计的结果。通过 Measure 模块“参数测量”，可打开、关闭测量结果窗口。
16. 通道标签：显示 CH1~CH4 的开关状态、垂直档位、阻抗、带宽限制、反相、通道耦合、探头倍率、垂直偏置等。
17. 模拟通道标识：显示 CH1~CH4 的通道标识，通道标识与波形颜色一致。

## 5.7. 触摸屏操作

MSO2000X/3000X 系列提供 10.1 英寸超大电容触摸屏，支持多点触控和手势操作，兼顾了强大的波形显示能力及优异的用户体验，具有简捷方便、灵活和高灵敏度等特点。触摸屏控件支持的功能包括触摸、捏合、拖动和矩形绘制。

**提示：**本示波器屏幕上显示的菜单均可以使用触摸屏功能。

### (1) 触摸

用一个手指轻轻点碰屏幕上的图符或文字，如下图所示。触摸可实现的功能包括：

- 触摸屏幕上显示的菜单，可对菜单进行操作。
- 触摸屏幕右上角的功能图标，可打开对应功能。
- 触摸弹出的数字键盘，可对参数进行设置。
- 触摸虚拟键盘，设置标签名和文件名。
- 触摸信息弹出框右上角的关闭按钮，关闭弹出框。
- 触摸屏幕上显示的其他窗口，对窗口进行操作。



触摸手势

## (2) 捏合

将两根手指靠拢在一起或分开。捏合手势可放大或缩小相关波形。需放大时，先将两根手指先靠拢在一起，然后滑动分开；需缩小时，先将两根手指分开，然后滑动在一起，如下图所示。捏合可实现的功能包括：

- 水平方向捏合可调整波形的水平时基。
- 垂直方向捏合可调整波形的垂直档位。



捏合手势

## (3) 拖动

用单指按住拖动目标不放，然后将其拖至目标位置，如下图所示。拖动可实现的功能包括：

- 拖动波形以改变波形位移或偏移。
- 拖动窗口控件以改变窗口位置。
- 拖动光标以改变光标位置。



拖动手势

## (4) 矩形绘制

打开 HOME 菜单，然后点击“矩形绘制”图标，切换为矩形绘制模式，在屏幕上拖动手指以绘制矩形，如图(a)、(b)所示。将手指移开屏幕，屏幕出现菜单，此时您可以触摸选择“区域 A 使能”、“区

域 B 使能”、“相交”、“不相交”、“信源”。在屏幕上从右下向左上拖动手指以绘制触发区域。

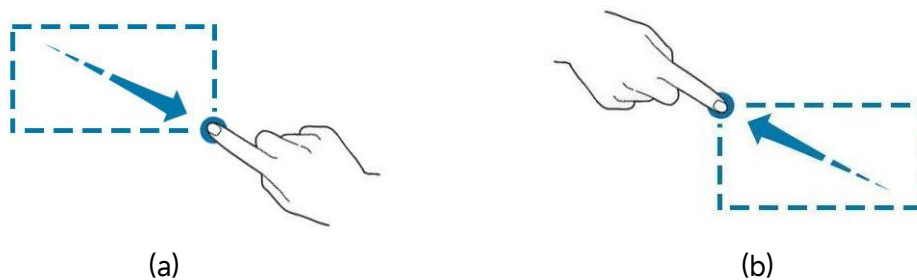



矩形绘制手势

选择“区域 A”:

- 绘制区域触发 A 的区域;
- 打开区域触发 A;
- 打开“区域触发”菜单。

选择“区域 B”:

- 绘制区域触发 B 的区域;
- 打开区域触发 B;
- 打开“区域触发”菜单。

**提示**：点击“矩形绘制”图标可在矩形绘制和操作波形两个模式之间进行切换。点击“矩形绘制”图标，若图标显示，则表示打开矩形绘制模式；点击“矩形绘制”图标，若图标显示，则表示打开操作波形模式，本示波器默认打开操作波形模式。

## 5.8. 参数设置方法

MSO2000X/3000X 系列混合信号示波器支持 Multipurpose 旋钮、触摸屏两种方式设置参数，具体设置方式如下。

### (1) 多功能旋钮设置

对于时间、电压类参数，触摸选中参数后，通过旋转前面板上的 Multipurpose 旋钮，可设置参数数值。

### (2) 触摸屏设置

触摸选中参数或输入框后，双击会弹出虚拟键盘，可根据需要设置数值、标签名或文件名称等。

#### 1. 输入字符串

在对文件或文件夹命名时，需要通过字符键盘输入字符串。



a. 输入区域

内容输入区域，支持输入字母、数字、特殊字符，最长只能输入 16 个字符。

b. Clear 键

清除键，按下“Clear”清除键，可一次性清除输入区所有内容。

c. Caps 键

大写写切换键，如果当前键盘中显示字母为小写，按下“Caps”键，可将键盘字母切换为大写；如果当前键盘中显示字母为大写，按下“Caps”键，可将键盘字母切换为小写。

d. Tab 键

Tab 键，一次可输入 2 个空格。

e. Shift 键

如果需要切换数字、特殊字符、字母大写、字母小写，按下“Shift”按键，键盘即可进行切换。

f. 光标左移、右移键

如果需要修改输入区域中部分内容，可以通过按下“←”、“→”箭头，将光标向左、向右移动，并对内容进行修改。

g. 空格键

按下“空格”键，可在输入区域输入一个空格。

h. Backspace 键

回格键，一次只删除单个字符。当输入区中有较多内容，但需要删除个别字符时，可按下“Backspace”键进行删除。

i. Enter 键

当输入区域的内容完成输入后，按下“Enter”键，将输入内容设置到输入框，并关闭虚拟键盘弹框。

2. 输入数值

在设置或修改各个功能参数时，可通过数字键盘输入相应的数值：

1. 点击数字键盘中的数值或单位进行输入。



输入全部数值并选择所需的单位后，数字键盘自动关闭，则完成参数设置。另外，完成数值输入后，您也可以直接点击数字键盘中的确认键关闭数字键盘，此时参数的单位为默认单位。在数字键盘中，您还可以进行以下操作：

- a. 删除已输入参数数值。
- b. 将参数设置为最大值或最小值（有时特指当前状态下的最大值或最小值）。
- c. 将参数设置为默认值。
- d. 清空参数输入框。
- e. 移动光标位置修改参数数值。

3. 输入进制值

在解码触发中，有部分数据、地址等参数设置，支持使用键盘进行设置，键盘中支持通过十六进制、二进制进行设置。

输入方式：触摸选中输入框中需要输入或修改的数值，点击键盘中的数值或字母进行输入。



输入全部数值，按下“Ok”键后，数字键盘自动关闭，则完成参数设置。在数字键盘中，您还可以进行以下操作：

- a. 移动光标位置，修改参数值。
- b. 将参数设置为最大值或最小值（有时特指当前状态下的最大值或最小值）。
- c. 将参数设置为默认值。
- d. 清空参数输入框。
- e. 删除已输入参数数值。

## 5.9. 远程控制

MSO2000X/3000X 系列混合信号示波器支持通过 USB 接口和 LAN 接口与计算机进行通信，从而实现远程控制。远程控制基于 SCPI（Standard Commands for Programmable Instruments）命令集实现。

MSO2000X/3000X 系列混合信号示波器支持三种远程控制方式：

### (1) 用户自定义编程

用户可以通过 SCPI 命令对仪器进行编程控制。有关命令和编程的详细说明请参考本系列产品的《编程手册》。

### (2) 使用 PC 软件（仪器管理器）

用户可以使用 PC 软件对仪器进行远程控制，仪器管理器实时显示仪器屏幕显示的界面，可通过鼠标操作仪器管理器界面实现对示波器的操作。推荐使用 优利德 提供的 PC 软件 仪器管理。

您可以登录 优利德官网 (<https://www.uni-trend.com.cn/>) 下载该软件。

操作步骤：

- 建立仪器与计算机的通信。
- 运行 仪器管理 并搜索仪器资源。
- 右键打开示波器，操作仪器管理器实现对示波器控制（具体操作方法请参考《仪器管理使用说明书》）。本设备支持通过 USB 接口、LAN 接口与计算机进行通信从而实现远程控制。远程控制基于 SCPI 命令集实现。

### (3) Web Control 控制

连接网络时,可通过 IP 打开 Web 网页。通过用户名、密码登录后实现对设备的控制,Web Control 实时显示仪器屏幕中显示的界面。支持在 PC 端、手机端、iPad 端登录网页,网络支持使用内网、外网远程控制设备。登陆 Web Control 的用户名和 密码分别为“admin”和“uni-t”。



## 6. 设置垂直通道

- [打开/激活/关闭模拟通道](#)
- [通道耦合](#)
- [带宽限制](#)
- [垂直刻度](#)
- [探头倍率](#)
- [反相](#)
- [阻抗](#)
- [单位](#)
- [偏置](#)
- [标签](#)
- [探头设置](#)

MSO2000X/3000X 为每个通道提供独立的垂直控制系统，每个通道的垂直系统设置方法完全相同，本章以通道 1（CH1）为例介绍垂直通道的设置。



通道垂直菜单

## 6.1. 打开/激活/关闭模拟通道

CH1 ~ CH4 四个模拟通道都包含 3 种状态：打开、关闭、激活。

### (1) 打开模拟通道

- 在通道关闭时按前面板上的按键 **1**，可以打开 CH1，按键对应背景灯点亮。
- 触摸点击屏幕下方的通道状态标签，打开 CH1。
- 在“通道设置”菜单中，选择 CH1 的页签，通道设置：开，可打开 CH1；设置：关，可关闭 CH1。

### (2) 关闭模拟通道

- 若 CH1 已打开，且 CH1 处于激活状态，按下前面板上的按键 **1** 或触摸屏幕下方的通道状态标签，可以关闭 CH1。
- 若 CH1 已打开，但未处于激活状态，需要激活 CH1，然后按下前面板上的按键 **1** 或触摸屏幕下方的通道状态标签，可以关闭 CH1。
- 可以打开“通道设置”菜单，打开 CH1 页签，将通道设置：关，可关闭 CH1。

### (3) 激活模拟通道

多通道同时打开时，只有一个通道被激活（必须为打开状态才能激活），激活状态下可以调节通道的垂直档位、垂直移位、及通道设置等。

- 按下前面板上的按键 **1** 激活 CH1。
- 触摸屏幕下方的通道状态标签激活 CH1。
- 打开“通道设置”菜单，打开 CH1 页签激活 CH1。

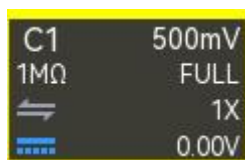

激活状态

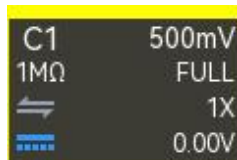

打开未激活



关闭

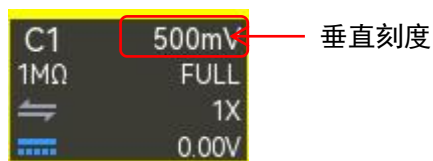

## 6.2. 垂直刻度

垂直刻度即屏幕垂直方向上每格所代表的电压值，通常表示为 V/div。调节垂直刻度时，波形显示幅度会增大或减小，同时屏幕下方通道状态标签中的档位信息也会实时变化。



垂直刻度的可调范围与当前设置的探头比及输入阻抗有关。默认情况下，探头比为 1X。输入阻抗为 1 MΩ时，垂直刻度的可调范围为：500 uV/div 至 10 V/div；输入阻抗为 50 Ω时，垂直刻度可调范围为：500 uV/div 至 1 V/div。

当 CH1 处于激活状态时，可通过如下方法调整垂直刻度。

- 通过前面板的垂直 Scale 旋钮调整，顺时针：档位减小，逆时针：档位增大。
- 通过触摸屏幕，进行捏合操作，调整垂直档位。
- 打开“通道设置”菜单，进入 CH1 页签，双击选中“垂直刻度”菜单，弹出数字键盘，通过数字键盘输入档位值；通过旋转 Multipurpose 旋钮调整档位值；点击右侧的 、 调整档位值；



在“通道设置”菜单中，可选择垂直档位的调节方式为“粗调”或“微调”，选择“开”为微调，选择“关”为粗调，默认为粗调。您也可以通过按下前面板的垂直 Scale 旋钮切换“粗调”和“微调”。



- 粗调：在可设置范围内按 1-2-5 的步进设置垂直档位。
- 微调：在当前垂直档位范围内以 1% 步进改变垂直档位。如当前档位：100 mV，微调减小到 50 mV 时，以 1 mV 进行调节；微调增大到 200 mV 时，以 2 mV 步进进行调节。

### 6.3. 偏置

垂直偏移，即垂直方向上波形的通道信号零点位置相对于屏幕中心的偏移。调节垂直偏移时，相应通道的波形上下移动，同时屏幕下方通道状态标签中的垂直偏移信息（如下图所示）也会实时变化。垂直偏移的可调范围与当前的输入阻抗、探头比及垂直档位有关。



当 CH1 处于激活状态时，可通过如下方法调整偏置。

- 打开“通道设置”菜单，进入 CH1 页签，选中“偏置”菜单，弹出数字键盘，通过数字键盘输入偏置值；
- 点击“偏置”输入框，旋转前面板的 Multipurpose 旋钮修改垂直刻度值；
- 点击右侧的 、 图标调整偏置值；
- 双击“偏置”输入框，通过弹出的数字键盘直接输入具体数值，数字键盘具体使用方法请参考 5.8 章节 [参数设置方法](#)。



## 6.4. 通道耦合

设置耦合方式可以滤除不需要的信号。例如：被测信号是一个含有直流偏置的信号。

点击屏幕下方的通道状态标签，弹出“通道设置”菜单。点击“耦合”下拉菜单可选耦合方式。

- 当耦合方式为“直流”：被测信号含有的直流分量和交流分量都可以通过。
- 当耦合方式为“交流”：被测信号含有的直流分量被阻隔。
- 当耦合方式为“接地”：被测信号含有的直流分量和交流分量均被阻隔。

完成耦合方式的设置之后，当前耦合方式会显示在屏幕下方的通道状态标签中，如下图所示。



## 6.5. 带宽限制

带宽限制可以减少显示波形中的噪声，常用于在观察低频信号时减少信号中的高频噪声。例如：被测信号是一个含有高频振荡的脉冲信号。

点击屏幕下方的通道状态标签，弹出“通道设置”菜单。点击“带宽限制”下拉菜单可选择带宽限制值。当打开带宽限制时，通道状态标签中会显示对应的带宽限制值，如下图所示。



MSO2000X/3000X 系列示波器支持设置带宽限制值有：20 MHz、FULL。

- 20MHz 时，被测信号中含有的大于 20MHz 的高频分量被衰减。
- FULL 时，被测信号含有的高频分量可以通过。

## 6.6. 探头

本示波器支持普通无源探头。为了配合探头的衰减系数设定，需要在“通道设置”菜单设置相应的探头倍率。点击屏幕下方的通道状态标签，弹出“通道设置”菜单。点击“探头倍率”下拉菜单可选择探头倍率。

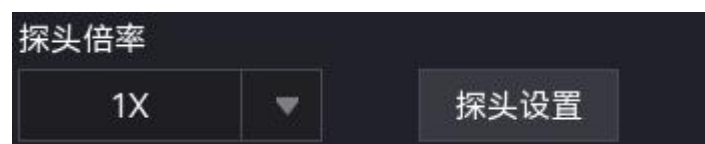

探头倍率可设置值有：0.001X、0.01X、0.1X、1X、10X、100X、1000X、自定义；当通道单位为：A时，显示为电流探头，可设置：5mV/A、10mV/A、50mV/A、100mV/A、200mV/A、5000mV/A、1V/A、自定义。

## 6.7. 反相

点击屏幕下方的通道状态标签，弹出“通道设置”菜单。点击“反相”开关可设置反相状态，开：打开反相；关：关闭反相。打开反相时，通道状态标签中标识会点亮。

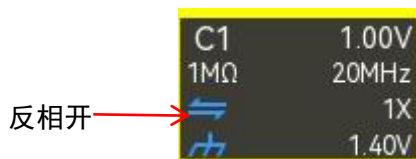

关闭波形反相时，波形正常显示；打开波形反相时，波形电压值被反相，如下图所示。打开波形反相还将会改变数学运算、波形测量等操作的结果。



反相关

反相开

## 6.8. 阻抗

为减少示波器和待测电路相互作用引起的电路负载，本示波器提供了两种输入阻抗模式：1 MΩ（默认）和 50 Ω。在“通道设置”菜单中，点击“阻抗”项按钮，选择输入阻抗为 1 MΩ 或 50 Ω。

- 1 MΩ：此时示波器的输入阻抗非常高，从被测电路流入示波器的电流可忽略不计。
- 50 Ω：使示波器与输出阻抗为 50 Ω 的设备相匹配。

修改输入阻抗，“通道设置”菜单中的电路图也会进行相应的改变，如下图所示。

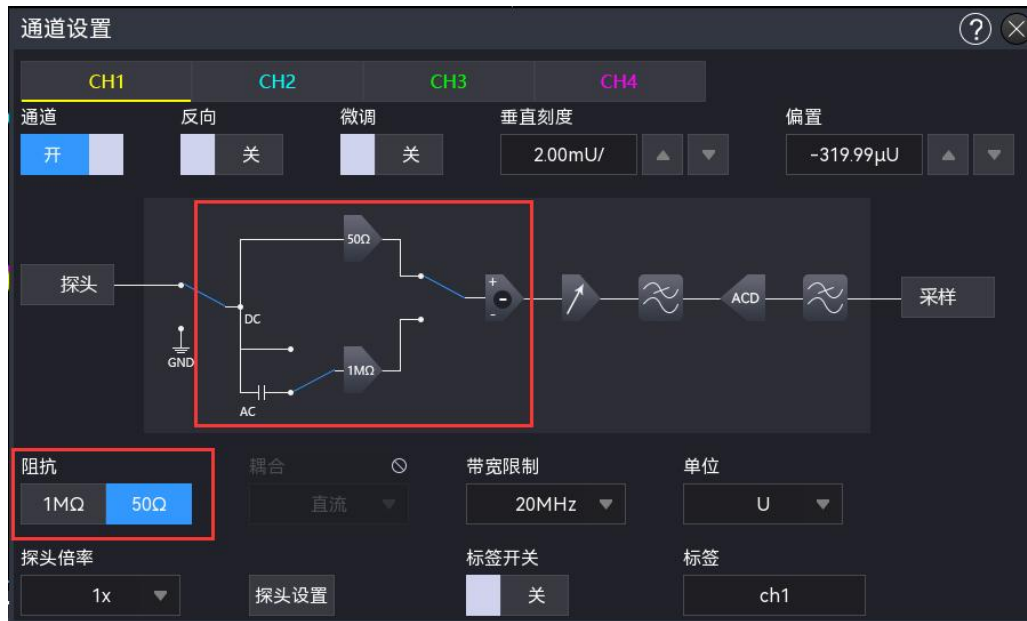

输入阻抗变更

- 输入阻抗的设置将影响该通道垂直档位及垂直偏移的可设置范围。

## 6.9. 单位

点击屏幕下方的通道状态标签，弹出“通道设置”菜单，点击“单位”展开下拉菜单，可设置单位有“V”、“A”、“W”、“U”，默认单位为 V，当使用电流探头时，应该将单位切换至“A”。修改单位后，通道状态标签中的单位、测量相关单位相应改变。

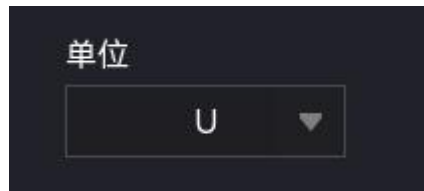

## 6.10. 标签

仪器默认使用通道号标记相应的通道，为了方便使用，您也可以为每个通道另外设置一个标签，如 CH1。点击屏幕下方的通道状态标签，弹出“通道设置”菜单。点击“标签”项上方的开关，可以选择显示（开）或不显示（关）通道标签。您还可以点双击通道标签输入框，通过弹出的虚拟键盘直接输入字符串，设置通道的标签内容。虚拟键盘具体使用方法请参考 5.8 章节[参数设置方法](#)-输入字符串。



## 7. 设置水平系统

- [水平刻度](#)
- [水平扩展](#)
- [ROLL 滚动模式](#)
- [延迟扫描](#)
- [视窗扩展](#)
- [XY](#)
- [水平位置](#)

可通过如下方法进入 水平控制系统。

- 按下 **Menu** 按键，进入“水平”菜单。
- 触摸屏幕顶部 H 水平标签，进入“水平”菜单。



## 7.1. 水平刻度

水平刻度，也称水平时基，即显示屏水平方向上每刻度所代表的时间值，通常表示为 s/div。水平时基可调范围如下表，当调整水平时基时，按 1-2-5 步进顺序调整，即 500 ps/div、2 ns/div、5 ns/div..... 500 s/div、1 ks/div。

型号	可调范围
<b>MSO2304X</b>	1 ns/div ~ 1 ks/div
<b>MSO2204X</b>	2 ns/div ~ 1 ks/div
<b>MSO2104X</b>	5 ns/div ~ 1 ks/div
<b>MSO3054X</b>	500 ps/div ~ 1 ks/div
<b>MSO3034X</b>	1 ns/div ~ 1 ks/div
<b>MSO3024X</b>	2 ns/div ~ 1 ks/div

改变水平时基时，所有通道显示的波形相对于当前选择的水平扩展基准（请参考水平扩展）水平扩展或压缩，屏幕左上方的水平时基信息（如下图所示）实时变化。

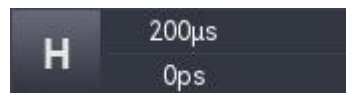

可通过如下方法，调整水平时基。

- 通过前面板的水平 Scale 旋钮调整，顺时针：档位减小，逆时针：档位增大。
- 通过触摸屏幕，进行捏合操作，调整水平档位。
- 触摸屏幕顶部 H 水平标签，打开“水平”菜单，双击“水平刻度”输入框，通过弹出的数字键盘直接输入具体数值，数字键盘具体使用方法请参考 5.8 章节[参数设置方法](#)；通过旋转 Multipurpose 旋钮调整档位值；点击右侧的、 图标调整档位值；



MSO2000X/3000X 系列示波器支持水平微调，您可以通过按下前面板右侧的 水平 SCALE 旋钮切换“粗调”和“微调”。

- 粗调：点击“水平刻度”项输入框右侧的“增大时基”按钮或“减小时基”按钮，将在可调范围内以 1-2-5 步进顺序调整所有通道波形的水平时基。
- 微调：点击“水平刻度”项输入框右侧的“增大时基”按钮或“减小时基”按钮，将在可调范围内以较小的步进值进一步调整所有通道波形的水平时基。



## 7.2. 水平扩展

水平扩展是指调节水平时基时，屏幕波形进行水平扩展或压缩所依据的基准位置。在“水平”系统菜单中 扩展 项，点击下拉框选择水平扩展基准。本示波器支持的水平扩展基准包括中心、左、右、触发点和自定义。默认为“中心”。

- 中心：改变水平时基时，波形围绕屏幕中心水平扩展或压缩。
- 左：改变水平时基时，波形围绕屏幕最左边水平扩展或压缩。
- 右：改变水平时基时，波形围绕屏幕最右边水平扩展或压缩。
- 触发点：改变水平时基时，波形围绕触发点水平扩展或压缩。
- 自定义：改变水平时基时，波形围绕用户自定义的基准位置水平扩展或压缩。选择“自定义”后，点击“扩展自定义”数值输入框，通过弹出的数字键盘输入水平扩展基准值。取值范围为-500 ~ 500，默认值为 0

## 7.3. 自动打开滚动

点击“自动打开滚动”菜单，设置时基档慢于最快滚动时基时，进入 SCAN 或者 ROLL。可设置：是、否。

- 是：基档慢于最快滚动时基时，进入 ROLL 状态。ROLL 状态时，示波器将会连续的在屏幕上绘制波形的电压-时间趋势图，在该模式下，波形自右向左滚动刷新显示，并将最新的波形绘制在屏幕最右端。

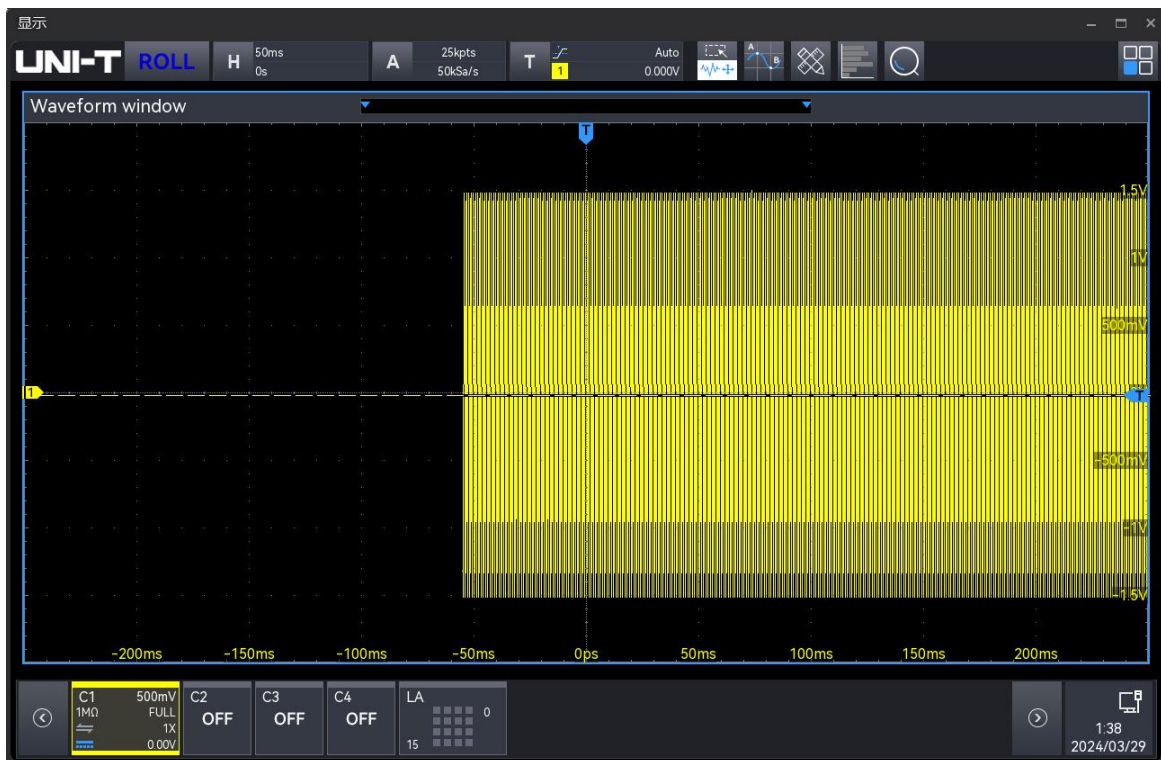

- 否：时基档慢于最快滚动时基时，不进入 ROLL 状态，为 SCAN 状态。SCAN 状态时，仪器进入

慢扫描采样方式。应用慢扫描模式观察低频信号时，建议将通道耦合设置成直流。在该模式下，波形自左向右滚动刷新显示，并将最新的波形绘制在屏幕最左端。

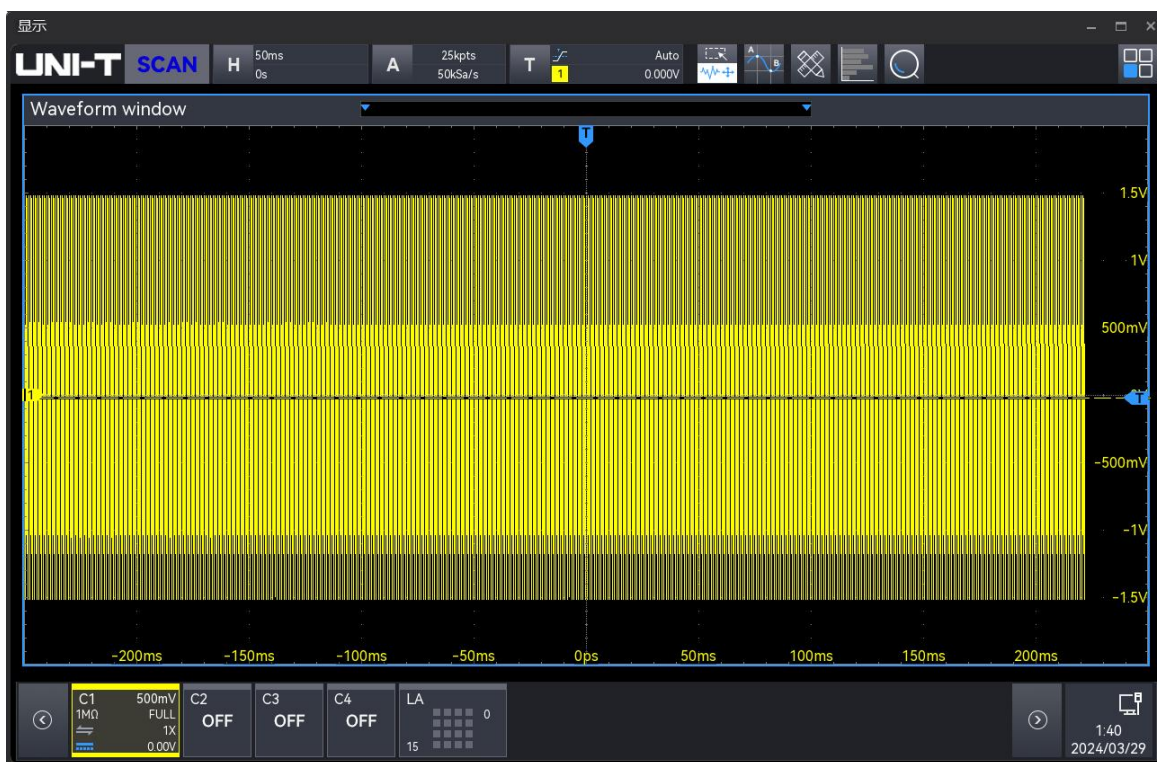

## 7.4. 最快滚动时基

双击“最快滚动时基”输入框，设置进入 ROLL 或 SCAN 的时基档。可通过如下方法，调整最快滚动时基。

- 通过前面板的 Multipurpose 旋钮调整其值，顺时针：减小，逆时针：增大。
- 双击“最快滚动时基”输入框，通过弹出的数字键盘直接输入具体数值，数字键盘具体使用方法请参考 5.8 章节[参数设置方法](#)。

## 7.5. 延迟扫描开关

延迟扫描可用来水平放大一段波形，以使用户查看波形细节。用户可以在“水平”系统菜单中，通过“延迟扫描”项选择打开（ON）或关闭（OFF）延迟扫描功能。打开延迟扫描功能后，可以设置延迟扫描的档位和偏移。

## 7.6. 水平位置

触摸“水平位置”输入框，修改波形水平位置的值。以水平中心为零点，水平位置值大于 0，波形向左移动；水平位置值小于 0，波形向右移动。

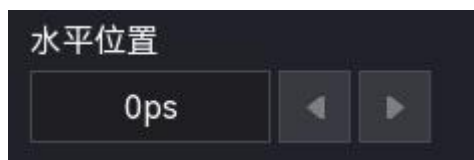

可通过如下方法修改水平位置值。

- 通过前面板的 Multipurpose 旋钮调整其值，顺时针：减小，逆时针：增大。
- 通过水平 Position 旋钮修改其值，顺时针：减小，逆时针：增大。
- 双击“水平位置”输入框，通过弹出的数字键盘直接输入具体数值，数字键盘具体使用方法请参考 5.8 章节 [参数设置方法](#)。
- 点击“水平位置”右侧的 ◀、▶ 图标调整位置值。

## 7.7. 视窗扩展

视窗扩展可用来水平放大一段波形，以便查看图像细节，帮助您进一步分析和了解信号详情。可通过如下方法打开视窗扩展。



- 触摸屏幕顶部 H 水平标签，打开“水平”菜单，点击“扩展时基”项，设置扩展时基状态。可设置：开、关。开：打开扩展时基；关：关闭扩展时基。

### 时基选择：

当视窗扩展打开时，“时基选择”菜单支持设置，可设置：扩展时基、主时基。

- a. 扩展时基：旋转水平 Scale 旋钮，仅改变扩展时基的时基档。
- b. 主时基：旋转水平 Scale 旋钮，仅改变主时基的时基档。

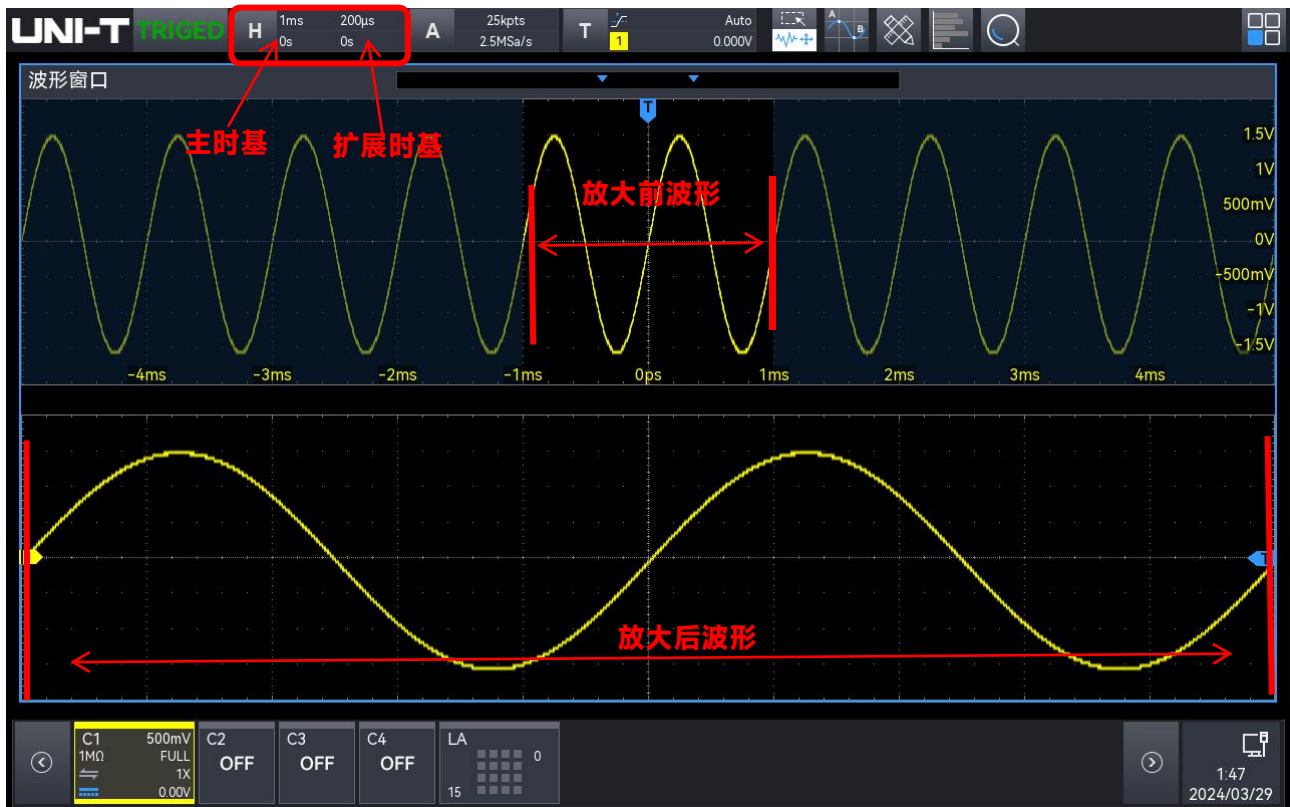

### 放大前的波形：

屏幕上半部分无阴影遮挡为放大前的波形，可通过水平 Position 旋钮左右移动该区域，或调节水平 Scale 扩大或减小该区域。

### 放大后的波形：

屏幕下半部分是经水平扩展的波形，视窗扩展相对于主时基提高了分辨率。

**注意：**水平时基档位在于最快滚动时基时，才有视窗扩展功能，若 ROLL 模式打开扩展时基，则默认将主时基档设置为最快滚动时基档。

## 7.8.XY

XY 模式显示的波形也称为李沙育(Lissajous)图形。同时，XY 时支持光标测量，可快速测量两路信号之间的相位差。

### (1) 时基格式：

- a. YT：显示时间（水平刻度）上的电压值。
- b. XY：显示李沙育图形，可以方便地测量相同频率的两个信号之间的相位差

(2) 显示：打开 XY 默认分屏，通道波形与 XY 图形分屏显示。

### (3) X-Y：

设置生成李沙育图形的波形，可选择 C1-C2、C1-C3、C1-C4、C2-C3、C2-C4、C3-C4。

当选择“X-Y”菜单设置为 C1-C2 时，水平轴（X 轴）上输入 CH1 的信号，垂直轴（Y 轴）上输入 CH2 的信号。

在 XY 模式下，当 CH1 或 CH3 为激活状态时，使用垂直控制区(Vertical)的 Position 旋钮在水平方向移动 XY 图形，当 CH2 或 CH4 为激活状态时，使用垂直控制区(Vertical)的 Position 旋钮在垂直方向移动 XY 图形。

调节垂直控制区(Vertical)的 Scale 旋钮来改变各个通道的幅度档位，调节水平控制区(Horizontal)的 Scale 旋钮来改变时基档位，可以获得较好显示效果的李沙育图形，XY 模式下的波形如下图所示：

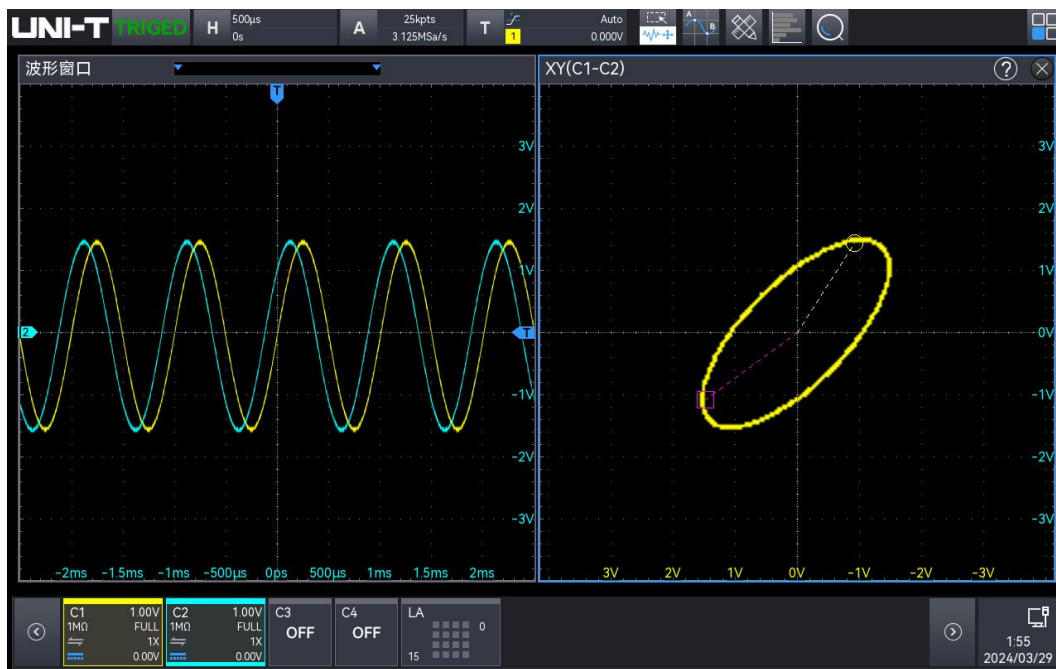

在此状态下设置显示菜单为分屏，并按下 **Cursor** 功能按键，如下图所示：

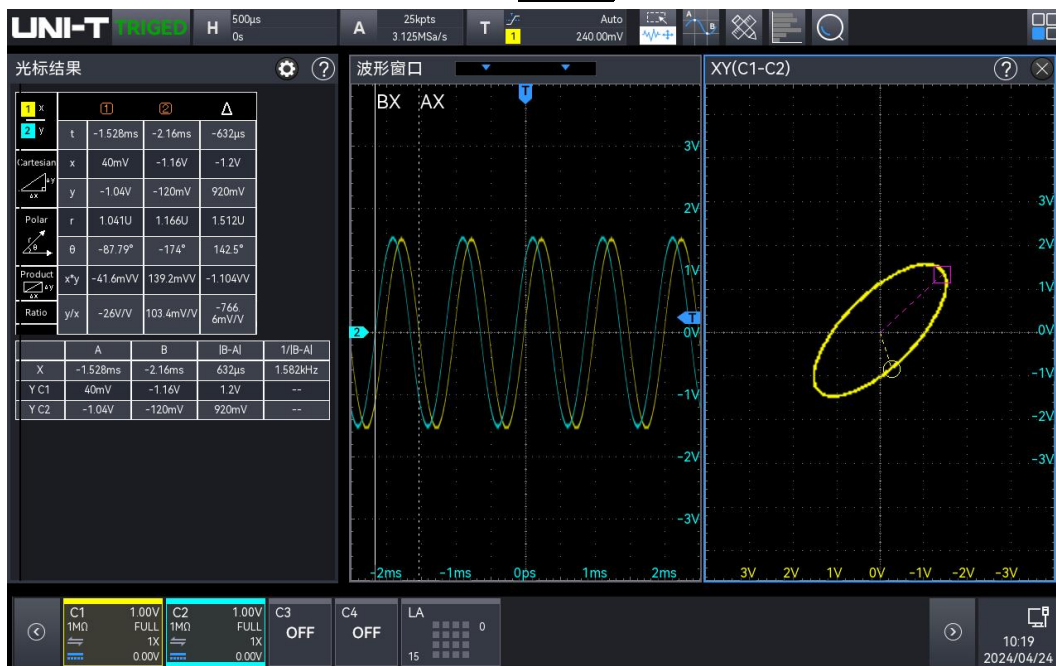

光标①往下分别是：时间，直角坐标，极坐标，乘积，比例

光标②往下分别是时间，直角坐标，极坐标，乘积，比例

△往下分别是:Delta (两光标间的数值差)

### XY 模式的应用

通过李沙育 (Lissajous) 法可方便观察相同频率的两个信号之间的相位差, 下图给出了相位差的观察原理图。

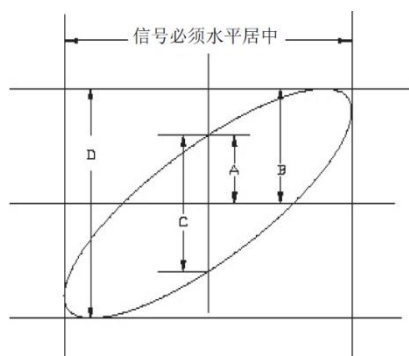

根据  $\sin\theta=A/B$  或  $C/D$ , 其中 $\theta$ 为通道间的相差角, A、B、C、D 的定义见上图, 因此可得出相差角即 $\theta=\pm\arcsin(A/B)$  或者 $\theta=\pm\arcsin(C/D)$ , 如果椭圆的主轴在 I、III 象限内, 那么所求得相差角应在 I、IV 象限内, 即在  $(0 \sim \pi/2)$  或  $(3\pi/2 \sim 2\pi)$  内。如果椭圆的主轴在 II、IV 象限内, 那么所求得的  $(\pi/2 \sim \pi)$  或  $(\pi \sim 3\pi/2)$  内。

另外, 如果二个被测信号的频率或相位差为整数倍时, 根据图形可以推算出两信号之间频率及相位关系。如下图所示

Phase Angle \ Freq ratio	0	$\frac{1}{4}\pi$	$\frac{1}{2}\pi$	$\frac{3}{4}\pi$	$\pi$
1:1					
1:2					
1:3					
2:3					

## 8. 设置触发系统

- [触发系统名词介绍](#)
- [边沿触发](#)
- [脉宽触发](#)
- [视频触发](#)
- [斜率触发](#)
- [欠幅脉冲触发](#)
- [超幅脉冲触发](#)
- [延迟触发](#)
- [超时触发](#)
- [持续时间触发](#)
- [建立保持触发](#)
- [N 边沿触发](#)
- [码型触发](#)
- [RS232 触发](#)
- [I<sup>2</sup>C 触发](#)
- [SPI 触发](#)
- [CAN 触发](#)
- [CAN-FD 触发](#)
- [LIN 触发](#)
- [FlexRay 触发](#)
- [I2S 触发](#)

- [1553B 触发](#)
- [MANCHESTER 触发](#)
- [SENT 触发](#)
- [ARINC429 触发](#)
- [区域触发](#)

触发，是指按照需求设置一定的触发条件，当波形流中的某一个波形满足这一条件时，示波器即时捕获该波形和其相邻的部分，并显示在屏幕上。数字示波器在工作时，不论是否稳定触发，总是在不断地采集波形，但只有稳定的触发才有稳定的显示。触发模块保证每次时基扫描或采集都从用户定义的触发条件开始，即每一次扫描与采集同步，捕获的波形相重叠，从而显示稳定的波形。

触发设置应根据输入信号的特征，指示示波器何时采集和显示数据。例如，可以设置在模拟通道 1 输入信号的上升沿处触发。因此，您应该对被测信号有所了解，才能快速捕获所需波形。

MSO2000X/3000X 拥有多种丰富先进的触发类型，包括多种串行总线触发，本章主要介绍各个类型的触发。

高级协议触发解码支持机型、是否标配如下表：

选件名称	描述	支持机型	是否标配
计算机串行总线触发分析	RS-232/422/485/UART	MSO2000X/3000X 系列	标配
嵌入式串行总线触发分析	I2C, SPI	MSO2000X/3000X 系列	标配
汽车串行总线触发分析	CAN, LIN	MSO2000X/3000X 系列	选配
汽车串行总线触发分析	CAN-FD	MSO2000X/3000X 系列	选配
汽车串行总线触发分析	FlexRay	MSO2000X/3000X 系列	选配
汽车传感器总线触发分析	SENT	MSO2000X/3000X 系列	选配
音频串行总线触发分析	I2S、LJ、RJ、TDM	MSO2000X/3000X 系列	选配
航空航天串行总线触发分析	MIL-STD-1553, ARINC 429	MSO3000X 系列	选配
无线通讯触发分析	Manchester	MSO3000X 系列	选配

您可通过如下几种方法进入“触发”菜单：

- 按下仪器前面板 触发 Menu 按键，可进入“触发设置”菜单。
- 点击屏幕上方的 T 触发信息标签（如下图所示），可进入“触发设置”菜单。

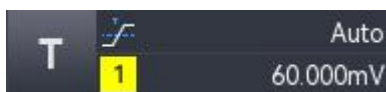



## 8.1. 触发系统名词介绍

### (1) 触发信源

用于产生触发的信号。触发可从多种信源得到：模拟通道(CH1、CH2、CH3、CH4)，数字信号(D0 ~ D15) 外部触发(EXT)，市电等

- 模拟通道：选择示波器前面板上的模拟信号输入端 CH1 ~ CH4 中的任意一个作为触发信号。
- 数字通道：当接入数字信号且打开 Digital 时可选择任意一个数字通道作为触发信号。
- 外部触发：选择示波器后面板的 EXT Trig(EXT 的输入端)输入信号作为触发信号，例如，可利用外部时钟输入到 EXT Trig 端作为触发信源，EXT 触发电平范围在-7 V ~ +7 V 时可设置。
- 市电：即市电电源。可用来观察与市电相关的信号，如照明设备和动力提供设备之间的关系，从而获得稳定的同步。

按下前面板的触发 **Menu** 软键，或触摸屏幕顶部 T 触发信息框，打开“触发”菜单，触摸打开“信源”下拉菜单，设置信源。

### (2) 触发方式

触发方式，决定示波器在触发事件情况下的行为方式。下面通过预触发缓冲区和后触发缓冲区简要介绍示波器的触发采集过程。

示波器开始运行后，将首先填充预触发缓存区，然后搜索一次触发，并继续将数据填充预触发缓冲区，采样的数据以先进先出(FIFO)的方式传输到预触发缓冲区。找到触发后，预触发缓冲区将包含触发前采集的数据。然后，示波器将填充后触发缓冲区，并显示采集数据。

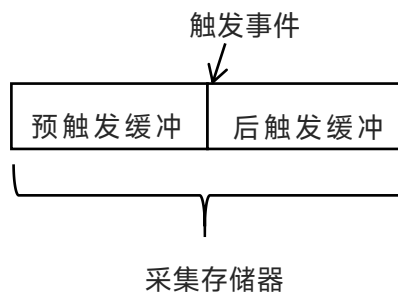

本示波器提供三种触发方式：自动、正常、单次触发。您可通过如下几种方法来设置触发方式。

- 按下前面板触发控制区 **Mode** 软键，切换触发方式。
- 按下前面板的触发 **Menu** 软键，或触摸屏幕顶部 T 触发信息框，打开“触发”菜单，触摸选择需要的触发方式。
  - 自动：在没有触发信号输入时，系统自动运行采集数据，并显示；当有触发信号产生时，则自动转为触发扫描，从而与信号同步。

自动模式适用于：

- 检查 DC 信号或具有未知电平特性的信号

**注意：**在此模式下，允许 50 ms/div 或更慢的时基档位设置发生没有触发信号的 ROLL 模式。

- b. 正常：示波器在正常触发模式下只有当触发条件满足时才能采集到波形，在没有触发信号时停止数据采集，仪器处于等待触发，满足触发条件时更新当前屏幕波形数据，否则保持最后一次触发的波形。

正常模式适用于：

- 只需要采集由触发设置指定的特定事件；
- 较为罕见的触发事件，使用正常模式可防止示波器自动触发，从而使显示稳定。

- c. 单次：在单次触发模式下，用户按一次前面板 **SINGLE** 按键，将清除屏幕波形，示波器进入等待触发，当仪器检测到一次触发时，采样并显示所采集到的波形，然后进入 STOP(停止)状态。按示波器前面板上的 **SINGLE** 按键，将清除屏幕波形，并快速进入单次触发模式。

单次模式适用于：

- 捕获偶然出现的单次事件或非周期性信号，如上、下电波形；
- 较为罕见的触发事件

### (3) 触发耦合

触发耦合决定信号的何种分量被传送到触发电路，仅在边沿触发，且触发信源为模拟通道时，才可以进行此项设置。

按下前面板的 触发 **Menu** 软键，或触摸屏幕顶部 **T** 触发信息框，打开“触发”菜单，触摸展开“触发耦合”下拉菜单，可选择需要的触发耦合方式（默认：直流）。

- 直流：让信号的直流和交流成分通过。
- 交流：阻挡输入信号的直流成分。
- 高频抑制：抑制信号中 40 kHz 以上的高频分量。
- 低频抑制：抑制信号中 40 kHz 以下的低频分量。

### (4) 触发电平

触发电平用于确定触发点出现在边沿的位置，触发电平的调整与触发信源类型有关。

- 源为 CH1~CH4 时，旋转前面板右侧的触发电平旋钮 **LEVEL**；在触发窗口打开的情况下，触摸选中触发电平，旋转 **Multipurpose** 旋钮调整触发电平；也可以双击“触发电平”输入框，通过弹出的虚拟数字键盘设置触发电平，数字键盘具体使用方法请参考 5.8 章节 [参数设置方法](#)。调整过程中，屏幕上将出现一条触发电平线（触发电平线颜色与通道颜色保持一致）以及触发标志“**T**”，并随触发电平的改变而上下移动。停止修改后，触发电平线约 2 s 后消失。当前触发电平的值显示在屏幕上方的触发信息标签中。

对于欠幅脉冲触发、斜率触发和超幅触发，需设置触发高电平和低电平。在触发窗口打开的情况下，触摸选中“高电平”或“低电平”，旋转 **Multipurpose** 旋钮调整高或低电平值；也可以通过弹出的虚拟数字键盘设置电平值。屏幕右侧显示两个触发电平标记 **T**。

- 触发信源为市电 AC Line 时，无触发电平。
- 触发信源为 EXT 时，旋转前面板右侧的触发电平旋钮 **LEVEL**；在触发窗口打开的情况下，点

击选中触发电平，旋转 Multipurpose 旋钮调整触发电平；也可以双击“触发电平”输入框，通过弹出的虚拟数字键盘设置触发电平，数字键盘具体使用方法请参考 5.8 章节 [参数设置方法](#)。当前触发电平的值显示在屏幕上方的触发信息标签上。对于此触发信源，触发电平调整过程中，只显示触发电平值的变化，屏幕上无触发电平线显示。

#### (5) 触发释抑

触发释抑可稳定触发复杂的重复波形（波形重复之间具有多个边沿或其他事件，如脉冲系列）。释抑时间是指示波器重新启用触发电路所等待的时间，在释抑期间，示波器不会触发，直至释抑时间结束，例如，一组脉冲系列，要求在该脉冲系列的第一个脉冲触发，则可以将释抑时间设置为脉冲串宽度。

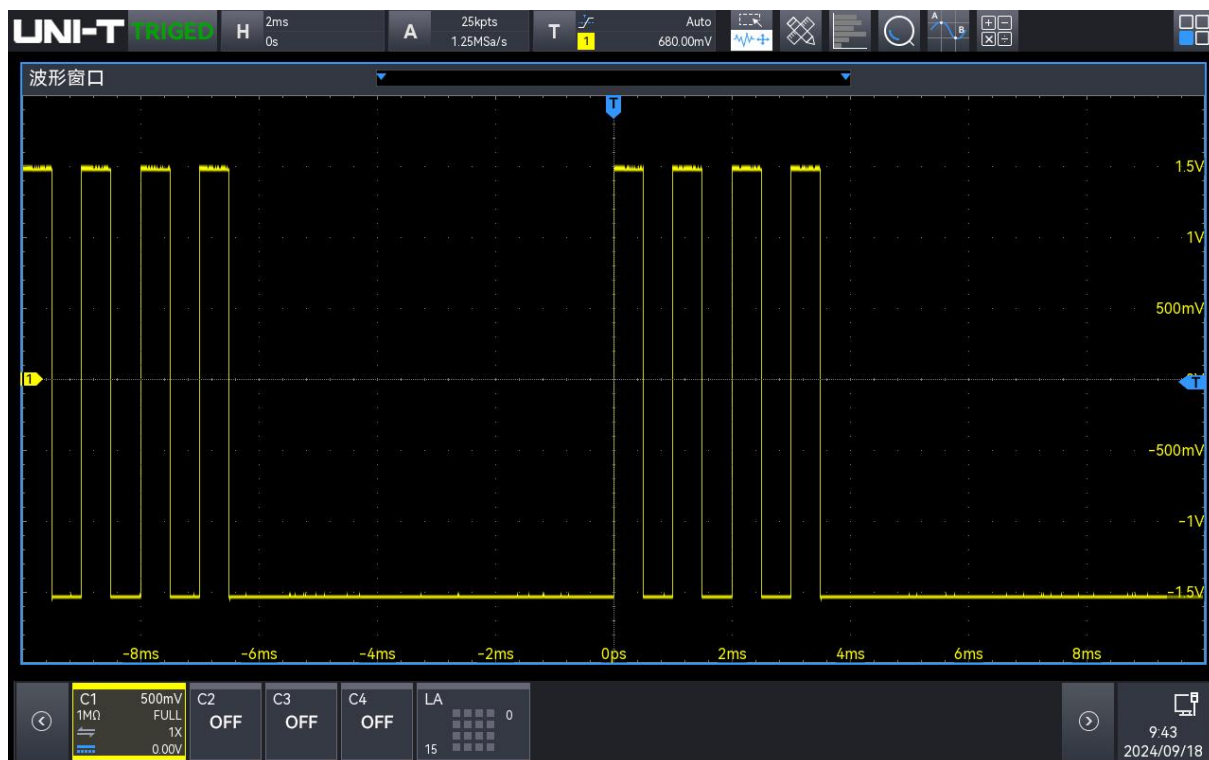

触发释抑示意图

按下前面板的 触发 Menu 软键，或触摸屏幕顶部 T 触发信息框，打开“触发”菜单。点击“触发释抑”输入框，通过弹出的数字键盘设置释抑时间（直至波形稳定触发，默认为 80 ns），数字键盘具体使用方法请参考 5.8 章节 [参数设置方法](#)；也可以旋转前面板的 Multipurpose 旋钮调节释抑时间。释抑时间的可调范围为 80 ns 至 10 s

#### (6) 噪声抑制

噪声抑制可以抑制信号中的高频噪声，降低示波器被误触发的概率。按下前面板的 触发 Menu 按键，或触摸屏幕顶部 T 触发信息框，打开“触发”菜单，点击“噪声抑制”项开关选择打开（ON）或关闭（OFF）噪声抑制功能。

#### (7) 强制触发

FORCE 可强制产生一次触发信号。

在触发方式使用“正常”或“单次”时如果在屏幕上看不到波形，按 FORCE（强制触发）键可采集信

号基线，以确认采集是否正常。

## (8) 预触发/延迟触发

触发事件之前/之后采集的数据。

触发位置通常设定在屏幕的水平中心，您可以观察到 5 格的预触发和延迟信息，您可以通过水平移动波形，查看更多的预触发信息。通过观察预触发数据，可以观察到触发前的波形情况，例如捕捉电路启动时刻产生的毛刺，通过观察和分析预触发数据，就能帮助查出毛刺产生的原因。

## 8.2. 边沿触发

边沿触发通过查找波形上的指定沿（上升沿、下降沿、上升&下降沿）和电平来识别触发，可以在边沿触发菜单列表设置信源、触发耦合、触发方式、边沿类型、触发电平，当满足条件后波形可稳定触发。

按下前面板的 触发 Menu 软键，或触摸屏幕顶部 T 触发信息框，打开“触发”菜单，通过触摸屏幕进行相应的参数设置。

### (1) 触发类型

按下前面板的触发 Menu 软键，或触摸屏幕顶部 T 触发信息框，打开“触发”菜单。触摸“触发类型”，打开下拉菜单，触摸选择“边沿”，即可设置边沿触发。



### (2) 触发方式

“触发方式”菜单中选择 自动、正常或单次。具体请参考[触发方式](#) 一节中的介绍。

### (3) 信源

点击“信源”下拉列表选择 CH1~CH4、市电、EXT 或 D0~D15，具体请参考[触发信源](#) 一节中的

介绍。当前信源显示在屏幕上方触发信息标签中。

只有选择已接入信号的通道作为触发源才能够得到稳定的触发。

#### (4) 触发耦合

点击“触发耦合”下拉列表选择 直流、交流、低频抑制、高频抑制，具体请参考[触发耦合](#)一节中的介绍。

#### (5) 边沿类型

选择在信号的那种边沿上触发，此时屏幕上方触发信息标签中将显示 当前边沿类型。

- a. 上升沿：设置在信号的上升边沿触发。
- b. 下降沿：设置在信号的下降边沿触发。
- c. 任意沿：设置在信号的上升边沿和下降边沿都会产生触发。

#### (6) 触发电平

触摸选中“电平”，通过前面板的 Multipurpose 旋钮、触发 Level 旋钮、数字键盘等修改触发电平值，具体请参考[触发电平](#)一节。

## 8.3. 脉宽触发

脉宽触发将示波器设置为在指定宽度，且满足判断条件的正脉冲或负脉冲上触发，可在脉宽触发菜单列表设置信源、触发条件、上限/下限、极性（正脉宽、负脉宽）、触发方式、触发模式、触发电平等。

#### (1) 触发类型

按下前面板的触发 **Menu** 软键，或触摸屏幕顶部 T 触发信息框，打开“触发”菜单。触摸“触发类型”，打开下拉菜单，触摸选择“脉宽”，即可设置脉宽触发。



## (2) 触发方式

“触发方式”菜单中选择自动、正常或单次。具体请参考[触发方式](#)一节中的介绍。

## (3) 信源

点击“信源”下拉列表选择 CH1~CH4、市电、EXT、D0~D15，具体请参考[触发信源](#)一节中的介绍。当前信源显示在屏幕上方触发信息标签中。

只有选择已接入信号的通道作为触发源才能够得到稳定的触发。

## (4) 触发条件

触发条件即选择触发条件：“>”、“<”、“ $\leq$ ”。

- a. >：当触发信号的脉宽（正脉宽、负脉宽）大于设定的脉宽时产生触发，可设置下限值。
- b. <：当触发信号的脉宽（正脉宽、负脉宽）小于设定的脉宽时产生触发，可设置上限值。
- c.  $\leq$ ：当触发信号的脉宽（正脉宽、负脉宽）与设定的脉宽基本一致、或信号脉宽在设定区间范围内产生触发，可设置下限值、上限值。

## (5) 上限、下限

设定的脉宽值与信号脉宽进行比较，满足条件则触发，可设置范围：0.8 ns ~ 4 s。

- 当触发条件为：“>”或“<”时，点击下限或上限输入框，弹出数字键盘，可设置下限值或上限值；也可旋转前面板 Multipurpose 旋钮，修改下限值或上限值。
- 当触发条件为：“ $\leq$ ”时，点击下限或上限输入框，弹出数字键盘，可设置下限值和上限值；也可旋转前面板 Multipurpose 旋钮，修改下限值和上限值，下限值要小于或等于上限值。

## (6) 电平

触摸选中“电平”，通过前面板的 Multipurpose 旋钮、触发 Level 旋钮、数字键盘等修改触发电平值，具体请参考[触发电平](#)一节。

## 8.4. 视频触发

视频信号可包含图像信息和时序信息，且具有多种标准和制式。MSO2000X/3000X 可在 NTSC (National Television Standards Committee, 美国国家电视标准委员会)、PAL (Phase Alternating Line, 逐行倒相)、SECAM (Sequential Couleur A Memoire, 顺序传送彩色与存贮) 标准视频信号的场或行上触发。

### (1) 触发类型

按下前面板的触发 Menu 软键，或触摸屏幕顶部 T 触发信息框，打开“触发”菜单。触摸“触发类型”，打开下拉菜单，触摸选择“视频”，即可设置视频触发。

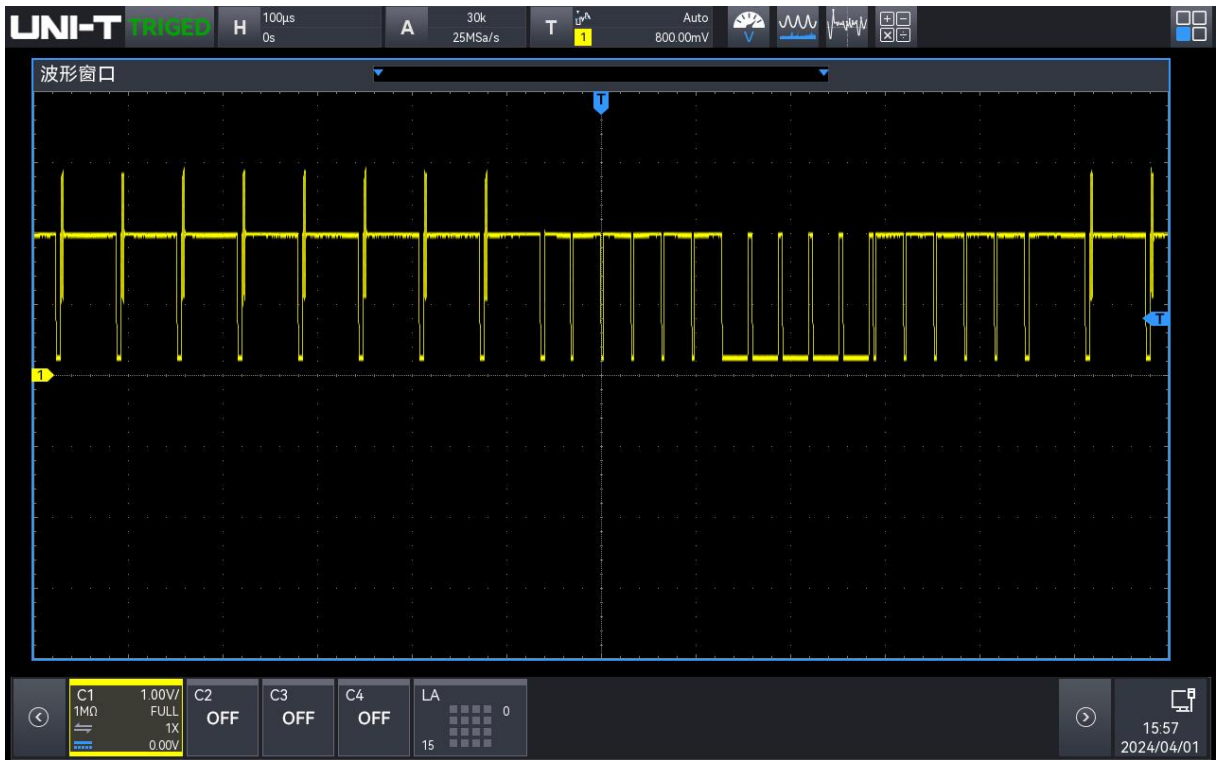

## (2) 触发方式

触发方式菜单中选择自动、正常或单次。具体请参考[触发方式](#)一节中的介绍。

## (3) 信源

点击“信源”下拉列表选择 CH1~CH4，具体请参考[触发信源](#)一节中的介绍。当前信源显示在屏幕上方触发信息标签中。

只有选择已接入信号的通道作为触发源才能够得到稳定的触发。

## (4) 视频制式

点击 视频制式 下拉列表，选择视频制式。

- a. PAL：帧频为每秒 25 帧，电视扫描线为 625 行，奇场在前，偶场在后。
- b. NTSC：场频为每秒 60 场，帧频为每秒 30 帧，电视扫描线为 525 行，偶场在前，奇场在后。
- c. SECAM：帧频为每秒 25 帧，电视扫描线 625 行，隔行扫描。

视频制式	帧频 (帧)	扫描类型	电视扫描线 (行)
NTSC	30	隔行扫描	525
PAL/SECAM	25	隔行扫描	625
525p/60	60	逐行扫描	525
625p/50	50	逐行扫描	625
720p/24	24	逐行扫描	750
720p/25	25	逐行扫描	750
720p/30	30	逐行扫描	750

720p/50Hz	50	逐行扫描	750
720p/60Hz	60	逐行扫描	750
1080p/24Hz	24	逐行扫描	1125
1080p/25Hz	25	逐行扫描	1125
1080p/30Hz	30	逐行扫描	1125
1080i/25Hz	25	逐行扫描	1125
1080i/30Hz	30	逐行扫描	1125
1080Psf/24	24	逐行扫描	1125

#### (5) 同步

同步可以选择偶数场，奇数场，所有行和指定行。

- 偶数场：在偶数场的第一个齿脉冲的上升沿处触发。仅当选择 NTSC 和 PAL/SECAM 视频标准时可选。
- 奇数场：在奇数场的第一个齿脉冲的上升沿处触发。仅当选择 NTSC 和 PAL/SECAM 视频标准时可选。
- 所有行：设置在视频信号的第一行信号上触发和同步。
- 指定行：设置在指定的视频行数上触发和同步。选择该同步时，可以指定行号。使用 Multipurpose 旋钮调整行号。行号的设置范围与视频制式选择有关，设置范围为 1 至 525 (NTSC)、1 至 625 (PAL/SECAM)、1 至 525 (525p)、1 至 625 (625p)、1 至 750 (720p)、1 至 1125 (1080p/1080i)。

#### (6) 电平

触摸选中 电平，通过前面板的 Multipurpose 旋钮、触发 Level 旋钮、数字键盘等修改触发电平值，具体请参考[触发电平](#)一节。

**提示：**为了更好地观测视频信号中的波形细节，可以先将存储深度设大一些。

对视频信号进行触发调试过程中，由于 MSO2000X/3000X 系列混合信号示波器采用了 UNI-T 独创的数字三维技术，具备多级灰度显示功能，不同的亮度能反映信号不同部分的频率，有经验的用户在调试过程中可迅速判断信号的质量，发现异常情况。

## 8.5. 斜率触发

斜率触发是在指定时间的上升沿或下降沿上触发，适用于观察锯齿波和三角波。在斜率触发菜单列表可设置信源、触发方式、边沿类型（上升沿、下降沿）、斜率条件、时间下限/时间上限、高电平/低电平等。

#### (1) 触发类型



按下前面板的触发 **Menu** 软键，或触摸屏幕顶部 T 触发信息框，打开“触发”菜单。触摸“触发类型”，打开下拉菜单，触摸选择“斜率”，即可设置斜率触发。



## (2) 触发方式

触发方式菜单中选择自动、正常或单次。具体请参考[触发方式](#)一节中的介绍。

## (3) 信源

点击“信源”下拉列表选择 CH1~CH4，具体请参考[触发信源](#)一节中的介绍。当前信源显示在屏幕上方触发信息标签中。

只有选择已接入信号的通道作为触发源才能够得到稳定的触发。

## (4) 边沿类型

边沿类型即选择斜率触发沿：上升沿、下降沿。

- 上升沿：使用触发信号的上升沿来进行斜率触发。
- 下降沿：使用触发信号的下降沿来进行斜率触发。

## (5) 时间条件

条件即选择触发条件：“>”、“<”、“≤>”。

- >：当触发信号斜率时间大于设定的斜率时间时产生触发，可设置时间下限值。
- <：当触发信号斜率时间小于设定的斜率时间时产生触发，可设置时间上限值。
- ≤>：当触发信号斜率时间与设定的斜率时间基本一致，或在斜率时间范围内时产生触发，可设置时间下限值、时间上限值。

**注意：**触发信号斜率时间是指：如下图中的“上升沿斜率时间、下降沿斜率时间”

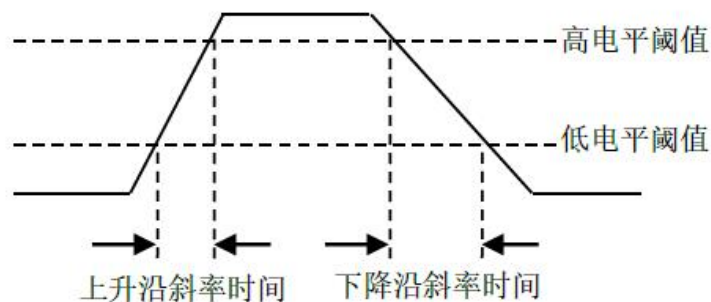

### (6) 高电平、低电平

斜率触发需要同时设置高电平、低电平，当所有条件都满足时，才会稳定的触发。

触摸选中 高电平 或 低电平，通过前面板的 Multipurpose 旋钮、或数字键盘等修改对应电平值，具体请参考[触发电平](#)一节。

联动：勾选联动，修改其中一个电平值，另一个电平值会跟随变动。

### (7) 时间下限、时间上限

- 当触发条件为：“>”或“<”时，点击时间下限或时间上限输入框，弹出数字键盘，可设置时间下限值或时间上限值；也可旋转前面板 Multipurpose 旋钮，修改时间下限值或时间上限值。
- 当触发条件为：“≤≥”时，点击时间下限或时间上限输入框，弹出数字键盘，可设置时间下限值和时间内限值；也可旋转前面板 Multipurpose 旋钮，修改时间下限值和时间内限值，时间下限值要小于或等于时间上限值。

时间值可设置范围：3.2 ns ~ 1 s。

**注意：**斜率触发时屏幕左下角会显示设定的压摆率值，压摆率的计算公式为

$$\text{(高电平阈值-低电平阈值)} \div \text{时间}$$

对于设定的压摆率，这里的时间就是设定的斜率时间值。

## 8.6. 欠幅脉冲触发

欠幅脉冲触发：用于触发跨过了一个触发电平但没有跨过另一个触发电平的脉冲，本示波器中，正向欠幅脉冲是指跨过了触发电平下限但没有跨过触发电平上限的脉冲；负向欠幅脉冲是指跨过了触发电平上限但没有跨过触发电平下限的脉冲，如下图所示。

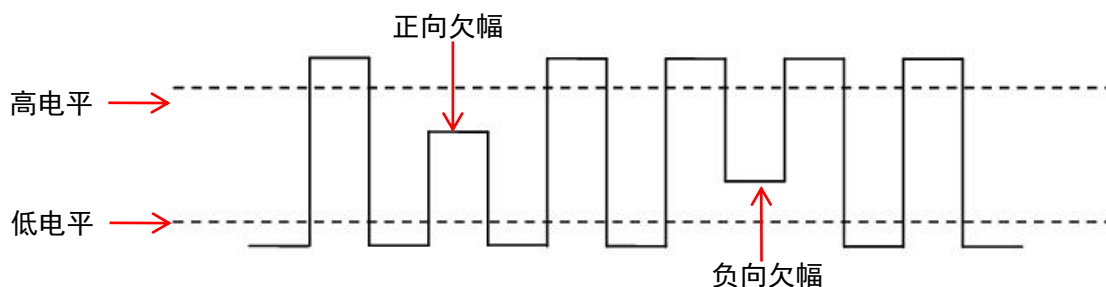

欠幅触发菜单列表可设置：信源、触发方式、极性（正极性、负极性）、欠幅条件（无关、<、>、

≤>)、时间下限/时间上限、高电平/低电平等。

#### (1) 触发类型

按下前面板的触发 **Menu** 软键，或触摸屏幕顶部 T 触发信息框，打开“触发”菜单。触摸“触发类型”，打开下拉菜单，触摸选择“欠幅”，即可设置欠幅触发。



#### (2) 触发方式

“触发方式”菜单中选择自动、正常或单次。具体请参考[触发方式](#)一节中的介绍。

#### (3) 信源

点击“信源”下拉列表选择 CH1~CH4，具体请参考[触发信源](#)一节中的介绍。当前信源显示在屏幕上方触发信息标签中。

只有选择已接入信号的通道作为触发源才能够得到稳定的触发。

#### (4) 极性

极性可选择：正极性和负极性。

- 正极性：设置在正向欠幅脉冲上触发。
- 负极性：设置在负向欠幅脉冲上触发。

#### (5) 欠幅条件

条件即选择触发条件：>、<、≤>、无关。

- >：欠幅脉冲宽度大于设置的脉宽下限时触发，可设置时间下限值。
- <：欠幅脉冲宽度小于设置的脉宽上限时触发，可设置时间上限值。
- ≤>：欠幅脉冲宽度等于时间下限或时间上限，或在区间范围内时触发，可同时设置时间上限、时间下限值。

d. 无关：不比较欠幅脉冲宽度与时间之间的关系。

#### (6) 高电平、低电平

欠幅触发需要同时设置高电平、低电平，当所有条件都满足时，才会稳定的触发。

触摸选中 高电平 或 低电平，通过前面板的 Multipurpose 旋钮、或数字键盘等修改对应电平值，具体请参考[触发电平](#)一节。

联动：勾选联动，修改一个电平值，另一个电平值会跟随变动。

#### (7) 时间下限、时间上限

- 当触发条件为：“>”或“<”时，点击时间下限或时间上限输入框，弹出数字键盘，可设置时间下限值或时间上限值；也可旋转前面板 Multipurpose 旋钮，修改时间下限值或时间上限值。
- 当触发条件为：“ $\leq$ ”或“ $\geq$ ”时，点击时间下限或时间上限输入框，弹出数字键盘，可设置时间下限值和时间内限值；也可旋转前面板 Multipurpose 旋钮，修改时间下限值和时间内限值，时间下限值要小于或等于时间内限值。

时间值可设置范围：3.2 ns ~ 10 s。

## 8.7.超幅脉冲触发

选择超幅脉冲触发，超幅触发的触发电平有一个高电平和一个低电平，当输入信号的上升沿跨过高电平或下降沿跨过低电平时，示波器触发，如下图所示，超幅触发菜单列表可设置：信源、触发方式、超幅类型（上升沿、下降沿、任意沿）、触发位置（进入、退出、时间）、超幅时间、高电平、低电平等。

#### (1) 触发类型

按下前面板的触发 Menu 软键，或触摸屏幕顶部 T 触发信息框，打开“触发”菜单。触摸“触发类型”，打开下拉菜单，触摸选择“超幅”，即可设置超幅触发。



## (2) 触发方式

“触发方式”菜单中选择自动、正常或单次。具体请参考[触发方式](#)一节中的介绍。

## (3) 信源

点击“信源”下拉列表选择 CH1~CH4，具体请参考[触发信源](#)一节中的介绍。当前信源显示在屏幕上方触发信息标签中。

只有选择已接入信号的通道作为触发源才能够得到稳定的触发。

## (4) 超幅类型

超幅类型即选择输入信号在那种边沿上触发。可以选择上升沿、下降沿、任意沿，当前超幅类型显示在屏幕右上角。

- 上升沿：设置在输入信号的上升沿处且电压电平高于设定的高电平时触发。
- 下降沿：设置在输入信号的下降沿处且电压电平低于设定的低电平时触发。
- 任意沿：设置在输入信号的任意沿处且电压电平满足设定的高电平或低电平时触发。

## (5) 触发位置

触发位置即选择触发的位置，可选择：进入、退出、时间，通过选择触发位置进一步确定触发的时间点。

- 进入：设置当输入信号进入指定的触发电平范围内时触发。
- 退出：设置当输入信号退出指定的触发电平范围外时触发。
- 时间：设置超幅进入后的累计保持时间大于等于设置的超幅时间时触发。

## (6) 超幅时间

当触发位置选择“时间”时，超幅时间生效，且满足条件后触发。点击超幅时间输入框，弹出数字

键盘，可设置超幅时间值；也可旋转前面板 Multipurpose 旋钮设置超幅时间值。

超幅时间可设置范围：3.2 ns ~ 10 s。

#### (7) 高电平、低电平

超幅触发需要同时设置高电平、低电平，当所有条件都满足时，才会稳定的触发。

触摸选中 高电平 或 低电平，通过前面板的 Multipurpose 旋钮、或数字键盘等修改对应电平值，具体请参考[触发电平](#)一节。

联动：勾选联动，修改一个电平值，另一个电平值会跟随变动。

## 8.8. 延迟触发

延迟触发，需要设置触发信源 1 和信源 2。当信源 1 所设定的边沿（边沿 1）与信源 2 所设定的边沿（边沿 2）之间的时间差（ $\Delta T$ ）满足预设的时间限制时，示波器触发，如下图所示。

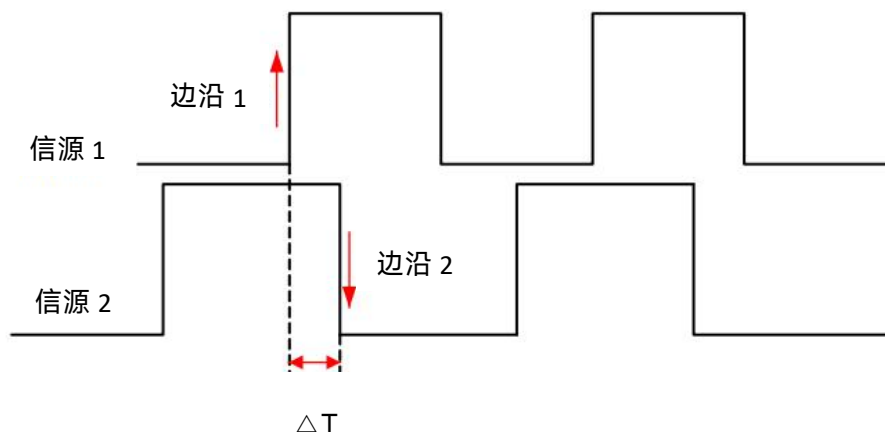

边沿 1 设定为上升沿，边沿 2 设定为下降沿， $\Delta T$  就为上图红色标注的范围。

**注意：**边沿 1 与边沿 2 必须为紧邻的边沿。

**注意：**只有选择已接入信号的通道作为触发信源才能得到稳定的触发。

#### (1) 触发类型

按下前面板的触发 Menu 软键，或触摸屏幕顶部 T 触发信息框，打开“触发”菜单。触摸“触发类型”，打开下拉菜单，触摸选择“延迟”，即可设置延迟触发。



## (2) 触发方式

触发方式菜单中选择自动、正常或单次。具体请参考[触发方式](#)一节中的介绍。

## (3) 信源 1

点击“信源 1”下拉列表选择 CH1~CH4、D0~D15，具体请参考[触发信源](#)一节中的介绍。当前信源显示在屏幕上方触发信息标签中。

只有选择已接入信号的通道作为触发源才能够得到稳定的触发。

## (4) 边沿 1

点击在“边沿 1”项选择延迟触发时“信源 1”的触发边沿类型，可以选择上升沿或下降沿。

## (5) 信源 2

点击“信源 2”下拉列表选择 CH1~CH4、D0~D15，具体请参考[触发信源](#)一节中的介绍。当前信源显示在屏幕上方触发信息标签中。

只有选择已接入信号的通道作为触发源才能够得到稳定的触发。

## (6) 边沿 2

点击在“边沿 2”项选择延迟触发时“信源 2”的触发边沿类型，可以选择上升沿或下降沿。

## (7) 延迟条件

设置延迟触发的条件，可选择：>、<、≤、> <。

a. >：信源 1 所设定的边沿与信源 2 所设定的边沿之间的时间差 ( $\Delta T$ ) 大于设置的时间下限时触发，支持设置时间下限。

b. <：信源 1 所设定的边沿与信源 2 所设定的边沿之间的时间差 ( $\Delta T$ ) 小于设置的时间上限时触发，支持设置时间上限。

- c.  $\leq$ : 信源 1 所设定的边沿与信源 2 所设定的边沿之间的时间差 ( $\Delta T$ ) 大于等于设置的时间下限且小于等于设置的时间上限时触发, 支持设置时间上限、时间下限。
- d.  $> <$ : 信源 1 所设定的边沿与信源 2 所设定的边沿之间的时间差 ( $\Delta T$ ) 小于设置的时间下限 或大于设置的时间上限 时触发, 支持设置时间上限、时间下限。

(8) 时间下限、时间上限

- 当触发条件为：“>”或“<”时, 点击时间下限或时间上限输入框, 弹出数字键盘, 可设置时间下限值或时间上限值; 也可旋转前面板 Multipurpose 旋钮, 修改时间下限值或时间上限值。
- 当触发条件为：“ $\leq$ ”时, 点击时间下限或时间上限输入框, 弹出数字键盘, 可设置时间下限值和 时间上限值; 也可旋转前面板 Multipurpose 旋钮, 修改时间下限值和 时间上限值, 时间下限值要小于或等于时间上限值。

时间值可设置范围: 3.2 ns ~ 10 s。

(9) 电平 1、低电平 2

延迟触发需要设置信源 1 和信源 2 的电平值, 当所有条件都满足时, 才会稳定的触发。

触摸选中“电平 1”或“电平 2”, 通过前面板的 Multipurpose 旋钮、或数字键盘等修改对应电平值, 具体请参考[触发电平](#)一节。

## 8.9. 超时触发

超时触发, 从输入信号的上升沿 (或下降沿) 跨过触发电平开始到相邻的下降沿 (上升沿) 跨过触发电平结束的时间间隔 ( $\Delta T$ ) 大于设置的超时时间时, 示波器触发。如下图所示。

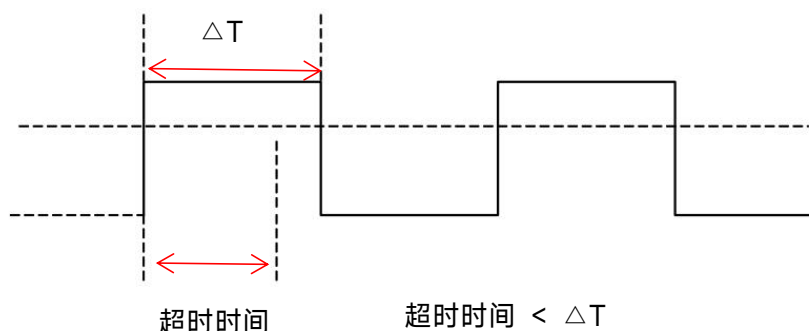

(1) 触发类型

按下前面板的触发 Menu 软键, 或触摸屏幕顶部 T 触发信息框, 打开“触发”菜单。触摸“触发类型”, 打开下拉菜单, 触摸选择“超时”, 即可设置超时触发。





## (2) 触发方式

“触发方式”菜单中选择自动、正常或单次。具体请参考[触发方式](#)一节中的介绍。

## (3) 信源

点击“信源”下拉列表选择 CH1~CH4、D0~D15，具体请参考[触发信源](#)一节中的介绍。当前信源显示在屏幕上方触发信息标签中。

只有选择已接入信号的通道作为触发源才能够得到稳定的触发。

## (4) 边沿类型

边沿类型即选择输入信号开始跨过触发电平的边沿类型，可以选择上升沿、下降沿、任意沿，当前边沿类型显示在屏幕右上角。

- 上升沿：设置在输入信号的上升沿跨过触发电平开始计时。
- 下降沿：设置在输入信号的下降沿跨过触发电平开始计时。
- 任意沿：设置在输入信号的上升沿或下降沿跨过触发电平开始计时。

## (5) 超时时间

超时时间用于设置信号跨过触发电平后保持不跳变的最长时间，当超时时间  $< \Delta T$  则触发。点击超时时间输入框，弹出数字键盘，可设置超时时间值；也可旋转前面板 Multipurpose 旋钮，修改超时时间值可。

超时时间设置时间范围：3.2ns ~ 10 s。

## (6) 电平

触摸选中 电平，通过前面板的 Multipurpose 旋钮、触发 Level 旋钮、数字键盘等修改触发电平值，具体请参考[触发电平](#)一节。

## 8.10. 持续时间触发

选择持续时间触发，示波器通过查找指定码型的持续时间作为识别触发的条件。码型是通道逻辑“与”的组合，每个通道的值可为 H（高）、L（低）或 X（忽略）。当该码型的持续时间（ $\Delta T$ ）满足预设的时间时触发，如下图所示。

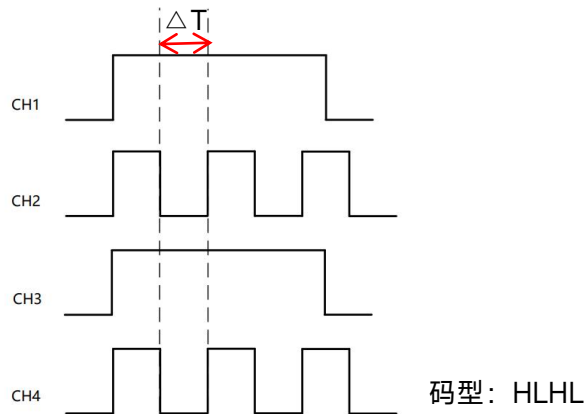

### (1) 触发类型

按下前面板的触发 **Menu** 软键，或触摸屏幕顶部 T 触发信息框，打开“触发”菜单。触摸“触发类型”，打开下拉菜单，触摸选择“持续时间”，即可设置持续时间触发。



### (2) 触发方式

“触发方式”菜单中选择自动、正常或单次。具体请参考[触发方式](#)一节中的介绍。

### (3) 信源

点击“信源”下拉列表选择 CH1~CH4、D0~D15，具体请参考[触发信源](#)一节中的介绍。当前信

源显示在屏幕上方触发信息标签中。

只有选择已接入信号的通道作为触发源才能够得到稳定的触发。

#### (4) 码型设置

码型设置支持选择 H, L, X, 屏幕下方显示每个通道的码型设置, 如上图所示。

- a. H: 将所选通道码型值设置为“高”, 即电压电平高于该通道的触发电平。
- b. L: 将所选通道码型值设置为“低”, 即电压电平低于该通道的触发电平。
- c. X: 将所选通道码型值设置为“忽略”, 即该通道不作为码型的一部分, 当码型中的所有通道均被设置为“忽略”时, 示波器将不触发。

#### (5) 触发条件

触发条件支持选择:  $>$ ,  $<$ ,  $\leq$ 。

- a.  $>$ : 码型的持续时间大于设置的时间下限时触发, 可设置时间下限。
- b.  $<$ : 码型的持续时间小于设置的时间上限时触发, 可设置时间上限。
- c.  $\leq$ : 码型的持续时间小于等于设置的时间上限且大于等于设置的时间下限时触发, 可设置时间上限、时间下限。

#### (6) 时间上限、时间下限

- 当触发条件为: “ $>$ ”或“ $<$ ”时, 点击时间下限或时间上限输入框, 弹出数字键盘, 可设置时间下限值或时间上限值; 也可旋转前面板 Multipurpose 旋钮, 修改时间下限值或时间上限值。
- 当触发条件为: “ $\leq$ ”时, 点击时间下限或时间上限输入框, 弹出数字键盘, 可设置时间下限值和时间内限值; 也可旋转前面板 Multipurpose 旋钮, 修改时间下限值和时间内限值, 时间下限值要小于或等于时间内限值。

时间值可设置范围: 3.2 ns ~ 10 s。

#### (7) 电平

触摸选中 电平, 通过前面板的 Multipurpose 旋钮、触发 Level 旋钮、数字键盘等修改触发电平值, 具体请参考[触发电平](#)一节。

## 8.11. 建立保持触发

建立保持触发, 在此触发类型下, 需要设置数据信号线和时钟信号线, 建立时间从数据信号跨过触发电平时开始, 至指定的时钟边沿到来时结束; 保持时间从指定的时钟边沿到来时开始, 至数据信号再次跨过触发电平时结束 (如下图所示), 当建立时间或保持时间小于预设的时间时, 示波器将触发, 主要用于定位查找错误码, 快速找到不满足建立保持时间的信号。

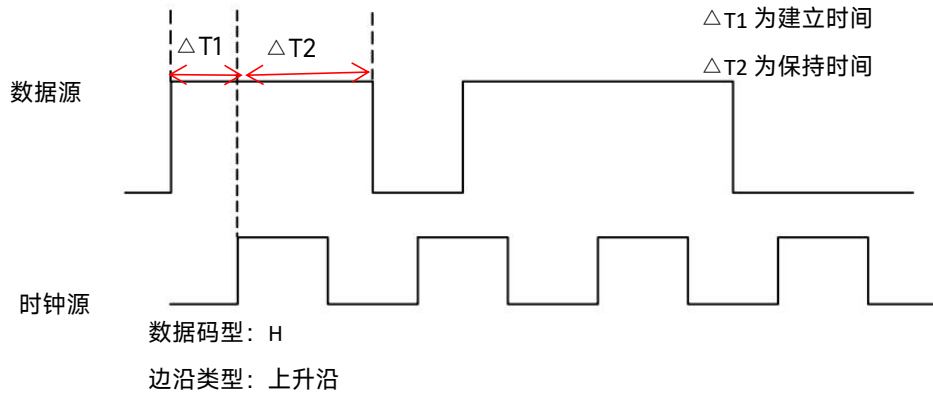

### (1) 触发类型

按下前面板的触发 **Menu** 软键，或触摸屏幕顶部 T 触发信息框，打开“触发”菜单。触摸“触发类型”，打开下拉菜单，触摸选择“建立保持”，即可设置建立保持触发。



### (2) 触发方式

“触发方式”菜单中选择自动、正常或单次。具体请参考[触发方式](#)一节中的介绍。

### (3) 数据源

点击“数据源”下拉列表选择 CH1~CH4、D0~D15，具体请参考[触发信源](#)一节中的介绍。当前信源显示在屏幕上方触发信息标签中。

只有选择已接入信号的通道作为触发源才能够得到稳定的触发。

### (4) 数据类型

数据类型即设置数据信号的有效码型，支持选择 H，L。

a. H: 设置数据信号的有效码型为高电平。

b. L: 设置数据信号的有效码型为低电平。

#### (5) 时钟源

点击“时钟源”下拉列表选择 CH1~CH4，具体请参考[触发信源](#)一节中的介绍。当前信源显示在屏幕上方触发信息标签中。

只有选择已接入信号的通道作为触发源才能够得到稳定的触发。

#### (6) 边沿类型

选择时钟边沿类型，支持选择上升沿、下降沿。

a. 上升沿：设置所需的时钟边沿类型为上升沿。

b. 下降沿：设置所需的时钟边沿类型为下降沿。

#### (7) 触发条件

触发条件支持选择建立、保持、建立&保持。

a. 建立：当建立时间小于设定时间值时触发。

b. 保持：当保持时间小于设定时间值时触发。

c. 建立&保持：当建立时间和保持时间均小于设定时间值时触发。

#### (8) 时间

码型建立、保持时间  $\Delta T$  与设置时间进行比较，满足条件则触发。点击超时时间输入框，弹出数字键盘，可设置超时时间值；也可旋转前面板 [Multipurpose](#) 旋钮，修改超时时间值。

超时时间设置时间范围：3.2 ns ~ 10 s。

#### (9) 数据电平、时钟电平

欠幅触发需要设置数据电平、时钟电平，当所有条件都满足时，才会稳定的触发。

触摸选中 数据电平、时钟电平，通过前面板的 [Multipurpose](#) 旋钮、或数字键盘等修改对应电平值，具体请参考[触发电平](#)一节。

## 8.12. N 边沿触发

N 边沿触发，在指定空闲时间后第 N 个边沿上触发，例如，在如下图所示的波形中，需在指定空闲时间（相邻两个上升沿之间的时间）后第 2 个上升沿上触发，则空闲时间需设置为  $P < \text{空闲时间} < M$ 。其中 M 为第 1 个上升沿与前一个上升沿之间的时间，P 为参与计数的上升沿之间的最大时间，如下图所示。

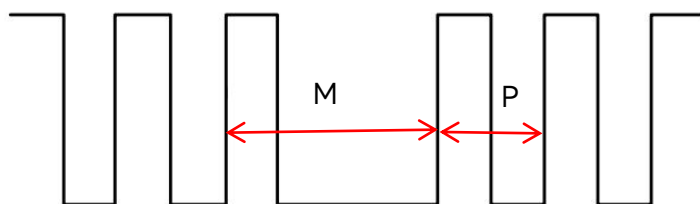

$$P < \text{空闲时间} < M$$

### (1) 触发类型

按下前面板的触发 **Menu** 软键，或触摸屏幕顶部 T 触发信息框，打开“触发”菜单。触摸“触发类型”，打开下拉菜单，触摸选择“第 N 边沿”，即可设置第 N 边沿触发。



### (2) 触发方式

“触发方式”菜单中选择自动、正常或单次。具体请参考[触发方式](#)一节中的介绍。

### (3) 信源

点击“信源”下拉列表选择 CH1~CH4、D0~D15，具体请参考[触发信源](#)一节中的介绍。当前信源显示在屏幕上方触发信息标签中。

只有选择已接入信号的通道作为触发源才能够得到稳定的触发。

### (4) 边沿类型

边沿类型选择输入信号在何种边沿上触发。可以选择上升沿、下降沿，当前边沿类型显示在屏幕右上角。

- 上升沿：设置在信号的上升边沿触发。
- 下降沿：设置在信号的下降边沿触发。

### (5) 空闲时间

空闲时间与脉冲时间进行对比，满足条件则触发。点击空闲时间输入框，弹出数字键盘，可设置空闲时间值；也可旋转前面板 **Multipurpose** 旋钮，修改空闲时间值。

可设置范围：3.2ns ~ 10 s。

### (6) 边沿数

边沿数即第 N 边沿触发的“N”所代表的值。点击边沿数输入框，弹出数字键盘，可设置边沿数值；

也可旋转前面板 Multipurpose 旋钮，修改边沿数值。边沿数的可设置范围：1~65535。

#### (7) 电平

触摸选中 电平，通过前面板的 Multipurpose 旋钮、触发 Level 旋钮、数字键盘等修改触发电平值，具体请参考[触发电平](#)一节。

## 8.13. 码型触发

码型触发通过查找指定码型识别触发条件。码型是通道逻辑“与”的组合，每个通道可以设置为 H（高）、L（低）、X（忽略），您还可以指定码型中的一个通道为上升沿或下降沿（仅可指定一个边沿），当指定边沿后，如果其它通道的码型均判定为“真”（即实际码型与预设的码型一致），示波器将在该指定边沿上触发，如果未指定边沿，示波器将在使码型为“真”的最后一个边沿上触发，如果所有通道的码型都被设置为“忽略”，示波器将不会触发。

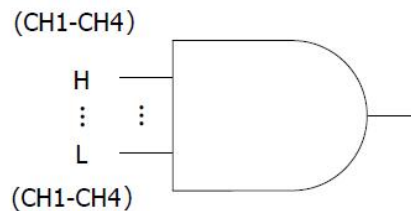

#### (1) 触发类型

按下前面板的触发 Menu 软键，或触摸屏幕顶部 T 触发信息框，打开“触发”菜单。触摸“触发类型”，打开下拉菜单，触摸选择“码型”，即可设置码型触发。

#### (2) 触发方式

“触发方式”菜单中选择自动、正常或单次。具体请参考[触发方式](#)一节中的介绍。

#### (3) 信源

点击“信源”下拉列表选择 CH1~CH4、D0~D15，具体请参考[触发信源](#)一节中的介绍。当前信源显示在屏幕上方触发信息标签中。

只有选择已接入信号的通道作为触发源才能够得到稳定的触发。

#### (4) 码型设置

码型设置支持选择 H、L、X、上升沿、下降沿。屏幕下方显示每个通道的码型设置。

- a. H: 将所选通道码型值设置为“高”，即电压电平高于该通道的触发电平。
- b. L: 将所选通道码型值设置为“低”，即电压电平低于该通道的触发电平。
- c. X: 将所选通道码型值设置为“忽略”，即该通道不作为码型的一部分，当码型中的所有通道均被设置为“忽略”时，示波器将不触发。
- d. 上升沿: 将码型设置为所选通道的上升沿。
- e. 下降沿: 将码型设置为所选通道的下降沿。

## (5) 电平

触摸选中 电平，通过前面板的 Multipurpose 旋钮、触发 Level 旋钮、数字键盘等修改触发电平值，具体请参考[触发电平](#)一节。

## 8.14. RS232 触发

RS232 总线是用于计算机之间或计算机与终端之间进行数据传送的一种串行通信方式。

### (1) 触发类型

按下前面板的触发 Menu 软键，或触摸屏幕顶部 T 触发信息框，打开“触发”菜单。触摸“触发类型”，打开下拉菜单，触摸选择“RS232”，即可设置 RS232 触发。



### (2) 信源

点击“信源”下拉列表选择 CH1~CH4、D0~D15，具体请参考[触发信源](#)一节中的介绍。当前信源显示在屏幕上方触发信息标签中。

只有选择已接入信号的通道作为触发源才能够得到稳定的触发。

### (3) 电平

双击“电平”的输入框，通过弹出的数字键盘设置此值；也可以旋转 Multipurpose 旋钮设置此值；也可以通过旋转前面板右侧的 Trigger Position 旋钮修改此值。

改变触发电平时，屏幕上出现一条显示当前触发电平的虚线。停止改变时，该电平的虚线约 2 s 后消失。)



#### (4) 极性

点击“极性”，选择触发极性：正极性和负极性。

- a. 负极性：相反的逻辑电平极性，即高电平为 0，低电平为 1。
- b. 正极性：正常的逻辑电平极性，即高电平为 1，低电平为 0。

#### (5) 校验方式

设置数据传输的奇偶校验方式。点击打开“校验方式”下拉列表，可以选择无、偶校验、奇校验。

#### (6) 数据位宽

指定需要解码的 RS232 协议信号的数据位宽，点击打开“数据位”下拉列表，可以选择 5 bits, 6 bits, 7 bits, 8 bits。

#### (7) 位序

指定需要解码的 RS232 协议信号的数据位是高位在前(MSB)或者低位在前(LSB)，点击“位序”可以选择 MSB 或 LSB。

- a. MSB：数据高位先传输。
- b. LSB：数据低位先传输。

#### (8) 停止位

停止位即设置每帧数据后的停止位。点击“停止位”下拉列表，可以设置为 1 bit、2 bits。

#### (9) 波特率

在 RS232 通信为异步传信通信，数据传输过程中，无伴随的时钟信号，为了解决数据位的判定，协议中规定通信的双方要约定比特率，通常，比特率定义为 1 s 时间可以传输的比特位数，例如，9600 bps 表示 1 s 可以传输 9600 个 bit 位。需要注意的是，起始位、数据位、校验位以及停止位都算作 bit 位，因此波特率并不直接等于有效数据传输速率，示波器将根据设置的波特率，进行 Bit 值采样。

波特率可以选择 2400 bps、4800 bps、9600 bps、19200 bps、38400 bps、57600 bps、115200 bps、自定义。选择自定义时通过弹出的数字键盘设置波特率。

建议根据您的 RS232 通信的硬件以及软件进行合理的设置，受限于该传输协议的基本模型，RS232 协议通常使用在短距离（20 m 以下）、低速（1 Mbps 以下）的传输场合，在此范围以外通信易受干扰而变得不可靠。

#### (10) 触发条件

触发条件即设置触发条件，可以选择帧起始、错误帧、校验错误、数据。



- a. 帧起始：即在 RS232 协议的起始位处进行波形触发，在您进行单次字符串的信号发送时，或者多次相同的字符串进行发送时，选用该触发可以看到稳定的信号波形，如果发送的数据有所变化，对应的波形将出现变化。
- b. 帧错误：停止状态下出现 0 或者接收过程中在数据位中间位置出现数据错误。
- c. 校验错误：RS232 协议在有校验位设置时，根据奇偶校验法则设置校验位为 0 或者 1。  
奇偶校验法则规定如下：

奇校验：若数据位以及校验位中，比特位 1 的个数为奇数个则判定传输正确；

偶校验：若数据位以及校验位中，比特位 1 的个数为偶数个则判定传输正确。

使用该选项，可以检查 RS232 通信过程中，快速找到校验错误的传输过程，方便您进行故障分析定位。

d. 数据：当示波器采集到的数据与用户设置的 2 位 16 进制数相同是产生触发，使用该选项，您可以快速找到您感兴趣的特定数据的传输信号。可设置菜单：数据。

- 数据：数据与帧长有关，双击“数据”输入框，在弹出的数字键盘中设置数据值。数字键盘具体使用方法请参考 5.8 章节[参数设置方法](#)；也可以选中参数，通过多功能旋钮下方 ， 按键移动选中光标，使用 Multipurpose 旋钮修改数据值。可设置范围：00 ~ FF。

## 8.15. I2C 触发

I2C 总线为两线式串行总线，用于连接微控制器及其外围设备，是微电子通信控制领域广泛采用的一种总线标准。

### (1) 触发类型

按下前面板的触发  软键，或触摸屏幕顶部 T 触发信息框，打开“触发”菜单。触摸“触发类型”，打开下拉菜单，触摸选择“I2C”，即可设置 I2C 触发。



### (2) 信源设置

设置时钟信源、数据信源，信源只有选择已接入信号的通道作为触发源才能够得到稳定的触发。

#### a. 时钟信源

点击“时钟信源”下拉列表选择 CH1~CH4、D0~D15，具体请参考[触发信源](#)一节中的介绍。当前信源显示在屏幕上方触发信息标签中。

b. 数据信源

点击“数据信源”下拉列表选择 CH1~CH4、D0~D15，具体请参考[触发信源](#)一节中的介绍。当前信源显示在屏幕上方触发信息标签中。

(3) 电平设置

点击选中“电平 A、电平 B”，双击“电平”的输入框，通过弹出的数字键盘设置此值；也可以旋转 Multipurpose 旋钮设置此值；也可以通过按下前面板右侧的 Trigger Position 旋钮切换选中的触发电平（选中阈值线显示为实线），并旋转旋钮修改此值。

(4) 操作方向

点击“操作方向”项，可以选择“写、读”。

a. 写:在 I<sup>2</sup>C 协议“读/写”位为“写”时才进行触发。

b. 读:在 I<sup>2</sup>C 协议“读/写”位为“读”时才进行触发。

(1) 触发条件:

设置 I<sup>2</sup>C 触发的条件：起始、重新开始、停止、丢失确认、地址、数据、地址数据。

a. 起始: 启动时刻时触发，即 SCL 为高电平期间，SDA 信号出现了下降沿。



b. 重新开始: 重新开始时刻触发，即一次起始信号之后，还未出现停止之前，便再次出现了起始信号。

c. 停止: 出现停止位的时候进行触发，即 SCL 为高电平期间，SDA 信号由低变高。

d. 丢失确认: 在 I<sup>2</sup>C 协议中每次传输 8 bits 信息后，都需要数据接收方发送应答信号，即在上图中的应答位，保持 SCL 位高期间，SDA 信号为低。丢失将在应答位时刻，SCL 为高，而 SDA 信号为高的时刻进行触发。

e. 地址: 在检测到通信的地址和用户设定的地址值相同的时刻触发。可以帮助您快速定位地址传输。可设置菜单：地址长度、地址。



■ 地址长度: 设置 I<sup>2</sup>C 信号的地址位宽，点击“地址长度”项，可以选择 7 bits 或 10 bits。

■ 地址: 设置触发地址。双击“地址”输入框，在弹出的数字键盘中设置地址值。数字键盘具体使用方法请参考 5.8 章节[参数设置方法](#)；也可以选中参数，通过多功能旋钮下方 、 按键移动选中光标，使用 Multipurpose 旋钮修改地址值。可设置范围：00~FF、000~FFF。

f. 数据: 当 I<sup>2</sup>C 采集到的数据与用户设置的数据一致时，波形进行触发，可快速找到用户感兴趣的特定数据的传输信号。可设置菜单：字节长度、数据。

■ 字节长度: 点击“字节长度”下拉列表，设置想要指定数据的数据字节长度，可设置 1~5。

■ 数据: 数据与帧长有关，双击“数据”输入框，在弹出的数字键盘中设置数据值。数字键盘具体使用方法请参考 5.8 章节[参数设置方法](#)；也可以选中参数，通过多功能旋钮下方

， 按键移动选中光标，使用 Multipurpose 旋钮修改数据值。可设置范围：00 ~ FFFFFFFF(10 个 F)。

- g. 地址&数据: 此触发条件将在传输过程中发现地址相同,且数据关系符合设定条件的情况下进行触发。使用此触发条件可以很方便的实现 I<sup>2</sup>C 的指定地址和数据触发，帮助您进行传输分析。可设置菜单：地址长度、地址、字节长度、数据。各个参数具体设置方式请参考触发条件“地址、数据”。

## 8.16. SPI 触发

### (1) 触发类型

按下前面板的触发  软键，或触摸屏幕顶部 T 触发信息框，打开“触发”菜单。触摸“触发类型”，打开下拉菜单，触摸选择“SPI”，即可设置 SPI 触发。



### (2) 信源设置

设置时钟信源、数据信源、片选信源，信源只有选择已接入信号的通道作为触发源才能够得到稳定的触发。

#### c. 时钟信源

点击“时钟信源”下拉列表选择 CH1~CH4、D0~D15，具体请参考[触发信源](#)一节中的介绍。当前信源显示在屏幕上方触发信息标签中。

#### d. 数据信源

点击“数据信源”下拉列表选择 CH1~CH4、D0~D15，具体请参考[触发信源](#)一节中的介绍。当

前信源显示在屏幕上方触发信息标签中。

e. 片选信源

模式为：片选时可设置。点击“片选信源”下拉列表选择 CH1~CH4、D0~D15，具体请参考[触发信源](#)一节中的介绍。当前信源显示在屏幕上方触发信息标签中。

(3) 边沿设置

a. 时钟极性

点击“时钟极性”项，可选择“正极性、负极性”。正极性：在时钟信号的正极性触发；负极性：在时钟信号的负极性触发。

b. 片选极性

模式为：片选时可设置。点击“片选极性”项，可选择“正极性、负极性”。正极性：设定信号大于阈值时为 1，否则为 0；负极性：设定信号小于阈值时为 1，否则为 0。

c. 数据极性

点击“数据极性”项，可选择“正极性、负极性”。正极性：设定信号大于阈值时为 1，否则为 0；负极性：设定信号小于阈值时为 1，否则为 0。

(4) 电平设置

点击选中“电平 A、电平 B、电平 C”，双击“电平”的输入框，通过弹出的数字键盘设置此值；也可以旋转 Multipurpose 旋钮设置此值；也可以通过按下前面板右侧的 Trigger Position 旋钮切换选中的触发电平（选中阈值线显示为实线），并旋转旋钮修改此值。

(5) 模式



点击“模式”项，选择 SPI 触发模式，可设置：超时、片选。

- 超时：时钟 (CLK) 信号保持指定时间的空闲状态后，示波器在搜索到满足触发条件的数据 (MISO) 时触发。
- 片选：片选信号有效的条件下，示波器在搜索到满足触发条件的数据 (SDA) 时触发。

(6) 触发条件



设置 SPI 触发的条件，可设置起始、数据。

a. 起始：时钟信号，在超时时间满足条件时触发，可设置菜单：超时时间。

- 超时时间：设置超时时间值，双击“超时时间”输入框，在弹出的数字键盘中设置超时时间值。数字键盘具体使用方法请参考 5.8 章节[参数设置方法](#)；也可以选中参数，通过多功能旋钮下方 、 按键移动选中光标，使用 Multipurpose 旋钮修改超时时间值，可设置范围：100ns~1s。

b. 数据：时钟信号满足空闲时间，数据信号满足数据条件时触发。模式：超时，可设置菜单：超时时间、数据位宽、MOSI 数据；模式：片选，可设置菜单：数据位宽、帧长、数据。

- 超时时间：设置超时时间值，具体设置方式请参考“超时时间”。
- 数据位宽：设置 SPI 协议信号中每一个数据单元信号的位宽。双击“数据位宽”输入框，在弹出的数字键盘中设置数据位宽值。数字键盘具体使用方法请参考 5.8 章节[参数设置方法](#)；也可以选中参数，使用 Multipurpose 旋钮修改数据位宽值，可设置范围：4 ~ 32 位。

- 帧长：设置数据单元的长度。双击“帧长”输入框，在弹出的数字键盘中设置帧长值。数字键盘具体使用方法请参考 5.8 章节[参数设置方法](#)；也可以选中参数，使用 Multipurpose 旋钮修改帧长值，可设置范围：1~32。
- 数据：数据与帧长有关，双击“数据”输入框，在弹出的数字键盘中设置数据值。数字键盘具体使用方法请参考 5.8 章节[参数设置方法](#)；也可以选中参数，通过多功能旋钮下方 、 按键移动选中光标，使用 Multipurpose 旋钮修改数据值。可设置范围：0 ~ FF(32 个 F)。

## 8.17. CAN 触发

### (1) 触发类型

按下前面板的触发  软键，或触摸屏幕顶部 T 触发信息框，打开“触发”菜单。触摸“触发类型”，打开下拉菜单，触摸选择“CAN”，即可设置 CAN 触发。



### (2) 信源

点击“信源”下拉列表选择 CH1~CH4、D0~D15，具体请参考[触发信源](#)一节中的介绍。当前信源显示在屏幕上方触发信息标签中。

只有选择已接入信号的通道作为触发源才能够得到稳定的触发。

### (3) 电平

双击“电平”的输入框，通过弹出的数字键盘设置此值；也可以旋转 Multipurpose 旋钮设置此值；也可以通过旋转前面板右侧的 Trigger Position 旋钮修改此值。

改变触发电平时，屏幕上出现一条显示当前触发电平的虚线。停止改变时，该电平的虚线约 2 s 后消

失。

#### (4) 信号类型

即当前信源接入的信号是高位数据线信号还是低位数据线信号，点击“信号类型”项，可选择 CAN\_H、CAN\_L 两种。

#### (5) 位速率

选择 CAN 串行总线数据的位速率，点击“位速率”下拉列表，可选择 10 kbps、19.2 kbps、20kbps、33.3 kbps、38.4kbps、50 kbps、57.6kbps、62.5 kbps、83.3 kbps、100 kbps、115.2kbps、125 kbps、230.4kbps、250kbps、490.8kbps、500 kbps、800 kbps、921.6kbps、1 Mbps、2 Mbps、3 Mbps、4 Mbps、5 Mbps、自定义。用户选择“自定义”时，可输入自定义的位速率值。

#### (6) 触发条件

设置 CAN 触发的条件：帧开头、数据帧、远程帧、错误帧、超载帧、标识符、数据、ID 和数据、帧结尾、丢失确认、位填充错误。

c. 帧开头：在 CAN 信号的帧起始位置处进行波形触发。



d. 数据帧：在 CAN 信号匹配的数据帧上触发。

e. 远程帧：在远程帧上触发。

f. 错误帧：在 CAN 信号的错误帧上触发。

g. 超载帧：在 CAN 信号的超载帧上触发。

h. 标识符：在与指定 ID 匹配的数据帧上触发。可设置菜单：标识、帧格式、方向。

- 标识：可设置标识符的值，双击“标识”输入框，在弹出的数字键盘中设置标识符的值。数字键盘具体使用方法请参考 5.8 章节[参数设置方法](#)；也可以选中参数，通过多功能旋钮下方 、 按键移动选中光标，使用 [Multipurpose](#) 旋钮修改标识符的值。可设置范围：000 ~ 7FF、00000000 ~ 1FFFFFFF。

- 帧格式：点击“帧格式”项，设置：标准格式、扩展格式，不同的帧格式，可设置的 ID 值范围不一样。

- 方向：点击“方向”下拉列表，设置标识符的方向，可设置：写、读、读或写。

  - 写：在 CAN 协议“读/写”位为“写”时才进行触发。

  - 读：在 CAN 协议“读/写”位为“读”时才进行触发。

  - 读或写：在 CAN 协议“读/写”位为“写或读”时都进行触发。

i. 数据：当 CAN 协议采集到的数据与用户设置的数据一致时，波形进行触发，可快速找到用户感兴趣的特定数据的传输信号。可设置菜单：字节长度、数据。

- 字节长度：设置要触发的数据字节长度，不同的字节长度，“数据”可设置范围不一致。点击“字节长度”下拉列表，选择字节长度，可设置范围：1~8。

- 数据：设置用户需要触发的数据，双击“数据”输入框，在弹出的数字键盘中设置数据值。数字键盘具体使用方法请参考 5.8 章节[参数设置方法](#)；也可以选中参数，通过多功能旋钮下方

←、→ 按键移动选中光标，使用 Multipurpose 旋钮修改数据值。

- j. ID 和数据：在与指定 ID 和数据匹配的数据帧上触发，可设置菜单：标识、帧格式、方向、字节长度、数据。各个参数设置方式请参考触发条件“标识符、数据”。
- k. 帧结尾：在 CAN 信号的帧结尾位置上触发。
- l. 丢失确认：在 CAN 信号的丢失确认信息处触发。
- m. 位填充错误：在需要位填充的段内，连续检测到 6 位相同的电平时所检测到的错误，此时波形触发。

## 8.18. CAN-FD 触发

### (1) 触发类型

按下前面板的触发 Menu 软键，或触摸屏幕顶部 T 触发信息框，打开“触发”菜单。触摸“触发类型”，打开下拉菜单，触摸选择“CAN-FD”，即可设置 CAN-FD 触发。



### (2) 信源

点击“信源”下拉列表选择 CH1~CH4、D0~D15，具体请参考[触发信源](#)一节中的介绍。当前信源显示在屏幕上方触发信息标签中。

只有选择已接入信号的通道作为触发源才能够得到稳定的触发。

### (3) 电平

双击“电平”的输入框，通过弹出的数字键盘设置此值；也可以旋转 Multipurpose 旋钮设置此值；也可以通过旋转前面板右侧的 Trigger Position 旋钮修改此值。

改变触发电平时，屏幕上出现一条显示当前触发电平的虚线。停止改变时，该电平的虚线约 2 s 后消



失。

#### (4) 信号类型

即当前信源接入的信号是高位数据线信号还是低位数据线信号，点击“信号类型”项，可选择 CAN\_H、CAN\_L 两种。

#### (5) 位速率(bps)

选择 CAN-FD 串行总线数据的位速率，点击“位速率(bps)”下拉列表，可选择 10 kbps、19.2 kbps、20kbps、33.3 kbps、38.4kbps、50 kbps、57.6kbps、62.5 kbps、83.3 kbps、100 kbps、115.2kbps、125 kbps、230.4kbps、250kbps、490.8kbps、500 kbps、800 kbps、921.6kbps、1 Mbps、2 Mbps、3 Mbps、4 Mbps、5 Mbps、自定义。用户选择“自定义”时，可输入自定义的位速率值。

#### (6) FD 位速率

选择 CAN-FD 串行总线数据的 FD 位速率，点击“FD 位速率”下拉列表，可选择 250kbps、500kbps、800 kbps 、1Mbps、1.5Mbps、2Mbps、4Mbps、5Mbps、6Mbps、8Mbps、自定义。用户选择“自定义”时，可输入自定义的 FD 位速率值。

#### (7) 采样位置

采样位置为位时间内的点，示波器在该位置对位电平进行采样。采样位置用“位开始至采样点 的时间”与“位时间”的百分比表示。

点击“采样位置”输入框，通过弹出的数字键盘进行设置；也可以旋转对应的 Multipurpose 旋钮设置此值。可调范围为 30% ~ 90%。

#### (8) 触发条件

设置 CAN-FD 触发的条件：帧开头、数据帧、远程帧、错误帧、超载帧、标识符、数据、ID 和数据、帧结尾、丢失确认、位填充错误。

n. 帧开头：在 CAN-FD 协议的帧起始位置处进行波形触发。



o. 数据帧：在 CAN-FD 信号匹配的数据帧上触发。

p. 远程帧：在远程帧上触发。

q. 错误帧：在 CAN-FD 信号的错误帧上触发。

r. 超载帧：在 CAN-FD 信号的超载帧上触发。

s. 标识符：在与指定 ID 匹配的数据帧上触发。可设置菜单：ID、帧格式。



- ID：可设置 ID 值，双击“ID”输入框，在弹出的数字键盘中设置 ID 值。数字键盘具体使用方法请参考 5.8 章节[参数设置方法](#)；也可以选中参数，通过多功能旋钮下方 、 按键移动选中光标，使用 Multipurpose 旋钮修改 ID 值。可设置范围：000 ~ 7FF、00000000 ~ 1FFFFFFF。

- 帧格式：点击“帧格式”下拉列表，可设置：标准格式、扩展格式、FD 标准格式、FD 扩展格式，不同的帧格式，可设置的 ID 值范围不一样。

“标准格式、扩展格式”适用于 CAN 信号，“FD 标准格式、FD 扩展格式”适用于 CAN-FD 信号。

t. 数据：当 CAN-FD 协议采集到的数据与用户设置的数据一致时，波形进行触发，可快速找到用户

感兴趣的特定数据的传输信号。可设置菜单：字节长度、数据、偏置、字节偏置。

- 字节长度：设置要触发的数据字节长度，不同的字节长度，“数据”可设置范围不一致。双击“字节长度”输入框，在弹出的数字键盘中设置数据值。数字键盘具体使用方法请参考 5.8 章节[参数设置方法](#)；也可以选中参数，使用 Multipurpose 旋钮修改字节长度。可设置范围：1~16。
  - 数据：设置用户需要触发的数据，双击“数据”输入框，在弹出的数字键盘中设置数据值。数字键盘具体使用方法请参考 5.8 章节[参数设置方法](#)；也可以选中参数，通过多功能旋钮下方 、 按键移动选中光标，使用 Multipurpose 旋钮修改数据值。
  - 偏置：设置字节数据的数据偏置，以便延迟触发。点击“偏置”项，可设置开、关。当“开”时，显示“字节偏置”菜单；当“关”时，隐藏“字节偏置”菜单。
  - 字节偏置：设置字节偏置位数。双击“字节偏置”输入框，在弹出的数字键盘中设字节偏置值。数字键盘具体使用方法请参考 5.8 章节[参数设置方法](#)；也可以选中参数，使用 Multipurpose 旋钮修改数据值。可设置范围：0~63。
- u. ID 和数据：在与指定 ID 和数据匹配的数据帧上触发，可设置菜单：ID、帧格式、字节长度、数据、偏置、字节偏置。各个参数设置方式请参考触发条件“标识符、数据”。
- v. 帧结尾：在 CAN-FD 信号的帧结尾位置上触发。
- w. 丢失确认：在 CAN-FD 信号的丢失确认信息处触发。
- x. 位填充错误：在需要位填充的段内，连续检测到 6 位相同的电平时所检测到的错误，此时波形触发。

## 8.19. LIN 触发

### (1) 触发类型

按下前面板的触发 **Menu** 软键，或触摸屏幕顶部 T 触发信息框，打开“触发”菜单。触摸“触发类型”，打开下拉菜单，触摸选择“LIN”，即可设置 LIN 触发。



### (2) 信源

点击“信源”下拉列表选择 CH1~CH4、D0~D15，具体请参考[触发信源](#)一节中的介绍。当前信源显示在屏幕上方触发信息标签中。

只有选择已接入信号的通道作为触发电源才能够得到稳定的触发。

### (3) 极性

点击“极性”项，选择信号触发的极性，可以选择正常(高=1)、反转(高=0)。

### (4) 电平

双击“电平”的输入框，通过弹出的数字键盘设置此值；也可以旋转 **Multipurpose** 旋钮设置此值；也可以通过旋转前面板右侧的 **Trigger Position** 旋钮修改此值。

改变触发电平时，屏幕上出现一条显示当前触发电平的虚线。停止改变时，该电平的虚线约 2 s 后消失。

### (5) 版本

点击“版本”下拉列表，选择信号版本，可选择 v1.x、v2.x、任意这三种。

### (6) 位速率(bps)

设置 LIN 的位速率，点击“位速率 (bps)”下拉列表，可选择 1.2 k、2.4 k、4.8 k、9.6 k、10.417 k、19.2 k、20k、自定义。用户选择“自定义”时，可输入自定义的位速率值。

### (7) Id 包括奇偶位

设置 id 包括奇偶位，点击可设置：开、关。当选择“开”，则包括奇偶位和 id，“关”则不包括。

#### (8) 设置数据长度

设置数据长度即设置是否显示“数据长度”设置菜单，可设置：开、关，当选择“开”，则显示“数据长度”菜单，“关”则不显示。

#### (9) 数据长度



设置 LIN 数据长度，双击“数据长度”输入框，在弹出的数字键盘中设置数据长度值。数字键盘具体使用方法请参考 5.8 章节[参数设置方法](#)；也可以选中参数，使用 Multipurpose 旋钮修改数据长度值。可设置范围：1~8，只有“设置数据长度”为“是”时有效。

#### (10) 触发条件

即设置 LIN 触发的条件：同步、标识符、数据、ID 和数据、唤醒帧、睡眠帧、错误。

a. 同步：示波器将在检测到同步信号时触发。

b. 标识符：在检测到 ID 等于设定值的帧时触发，可设置菜单：ID。



- ID：可设置 ID 值，双击“ID”输入框，在弹出的数字键盘中设置 ID 值。数字键盘具体使用方法请参考 5.8 章节[参数设置方法](#)；也可以选中参数，通过多功能旋钮下方 、 按键移动选中光标，使用 Multipurpose 旋钮修改 ID 值。

当 ID 包括奇偶位设置成“是”时，设置范围：00 ~ FF。

当 ID 包括奇偶位设置成“否”时，设置范围：00 ~ 3F。

c. 数据：在数据与用户设置的数据一致时，波形进行触发，可快速找到用户感兴趣的特定数据的传输信号。可设置菜单：字节长度、数据。

- 字节长度：设置要触发的数据字节长度，不同的字节长度“数据”可设置范围不一致。点击“字节长度”下拉列表，设置字节长度：1~8。

- 数据：设置用户需要触发的数据，双击“数据”输入框，在弹出的数字键盘中设置数据值。数字键盘具体使用方法请参考 5.8 章节[参数设置方法](#)；也可以选中参数，通过多功能旋钮下方 、 按键移动选中光标，使用 Multipurpose 旋钮修改数据值。可设置范围：00 ~ FFFFFFFF。

d. ID 和数据：在检测到 ID 和数据等于设定值的帧时触发，可设置菜单：ID、字节长度、数据。各个参数设置方式请参考触发条件“标识符、数据”。

e. 唤醒帧：在信号的唤醒帧上触发。

f. 睡眠帧：在信号的睡眠帧上触发。

g. 错误：在 LIN 信号的错误帧上触发。可设置菜单：错误类型。

- 错误类型：点击“错误类型”下拉列表，可选择：同步、ID 奇偶校验、校验和。

-同步：同步错误。

-ID 奇偶校验：ID 奇偶校验错误。

-校验和：数据校验和错误。

## 8.20. FlexRay 触发

### (1) 触发类型

按下前面板的触发 **Menu** 软键，或触摸屏幕顶部 T 触发信息框，打开“触发”菜单。触摸“触发类型”，打开下拉菜单，触摸选择“FlexRay”，即可设置 FlexRay 触发。



### (2) 信源

点击“信源”下拉列表选择 CH1~CH4、D0~D15，具体请参考[触发信源](#)一节中的介绍。当前信源显示在屏幕上方触发信息标签中。

只有选择已接入信号的通道作为触发源才能够得到稳定的触发。

### (3) 极性

点击“极性”项，选择信号触发的极性，可以选择 BDiff 或 BP、BM。

### (4) 电平

双击“电平”的输入框，通过弹出的数字键盘设置此值；也可以旋转 Multipurpose 旋钮设置此值；也可以通过旋转前面板右侧的 Trigger Position 旋钮修改此值。

### (5) 通道类型

设置信号通道类型，点击“通道类型”选项，可选择 A、B。











### (6) 位速率



点击“位速率”，展开下拉列表，可选择 2.5 M、5 M、10 M、自定义。用户选择“自定义”时，可输入自定义的位速率值。

### (7) 触发条件

触发条件 即设置 FlexRay 触发的条件：帧开头、指示位、标识符、循环数、标头字段、数据、ID 和

数据、帧结尾、错误。

- a. 帧开头：在起始序列上触发。
- b. 指示位：当采集到的信息与设置的指示位一致时触发。可设置菜单：指示位。
  - 指示位：设置 FlexRay 协议触发的指示位，点击“指示位”下拉列表，可设置正常(01XX)、净载荷(11XX)、空(00XX)、同步(XX10)、启动(XX11)。
- c. 标识符：当采集到的数据与设置的帧标识符一致时触发。可设置菜单：ID。
  - ID：可设置 ID 值，双击“ID”输入框，在弹出的数字键盘中设置 ID 值。数字键盘具体使用方法请参考 5.8 章节[参数设置方法](#)；也可以选中参数，通过多功能旋钮下方 、 按键移动选中光标，使用 Multipurpose 旋钮修改 ID 值，设置范围：000 ~ 7FF。
- d. 循环数：当采集到的循环数信息与设置的循环数一致时触发。可设置菜单：循环数。
  - 循环数：可设置循环数值，双击“循环数”输入框，在弹出的数字键盘中设置循环数值。数字键盘具体使用方法请参考 5.8 章节[参数设置方法](#)；也可以选中参数，通过多功能旋钮下方 、 按键移动选中光标，使用 Multipurpose 旋钮修改循环数值，设置范围：00 ~ 3F。
- e. 标头字段：当采集到的标头字段与设置的一致时触发。可设置菜单：指示位、ID、静载荷长度、标头 CRC、循环数。
  - 指示位：可设置指示位值，双击“指示位”输入框，在弹出的数字键盘中设置指示位值。数字键盘具体使用方法请参考 5.8 章节[参数设置方法](#)；也可以选中参数，通过多功能旋钮下方 、 按键移动选中光标，使用 Multipurpose 旋钮修改指示位值，设置范围：00 ~ 1F。
  - ID：设置 ID 值，设置方式请参考触发条件“标识符”。
  - 静载荷长度：可设置静载荷长度，双击“静载荷长度”输入框，在弹出的数字键盘中设置静载荷长度。数字键盘具体使用方法请参考 5.8 章节[参数设置方法](#)；也可以选中参数，通过多功能旋钮下方 、 按键移动选中光标，使用 Multipurpose 旋钮修改静载荷长度，设置范围：00 ~ 7F。
  - 标头 CRC：设置标头 CRC，双击“标头 CRC”输入框，在弹出的数字键盘中设置标头 CRC。数字键盘具体使用方法请参考 5.8 章节[参数设置方法](#)；也可以选中参数，通过多功能旋钮下方 、 按键移动选中光标，使用 Multipurpose 旋钮修改标头 CRC，设置范围：000 ~ 7FF。
  - 循环数：设置循环数值，设置方式请参考触发条件“循环数”。
- f. 数据：当采集到的数据与用户设置的数据一致时触发，可快速找到用户感兴趣的特定数据的传输信号。可设置菜单：字节长度、偏置、数据、字节偏置。
  - 字节长度：设置要触发的数据字节长度，不同的字节长度“数据”可设置范围不一致。双击“字节长度”输入框，在弹出的数字键盘中设置字节长度。数字键盘具体使用方法请参考 5.8 章节[参数设置方法](#)；也可以选中参数，使用 Multipurpose 旋钮修改字节长度，字节长度设置范围：1~16。
  - 偏置：点击“偏置”项，设置偏置状态，可设置：开、关。

- 数据：设置用户需要触发的数据，双击“数据”输入框，在弹出的数字键盘中设置数据。数字键盘具体使用方法请参考 5.8 章节[参数设置方法](#)；也可以选中参数，通过多功能旋钮下方 、 按键移动选中光标，使用 Multipurpose 旋钮修改数据，字节长度设置范围：00~FFFFFFFFFFFFFFFFFFFFFFFFFFFFFFFF (32 个 F)。
  - 字节偏置：设置字节偏置数，并将屏幕外的数据显示到屏幕内触发。双击“字节偏置”输入框，在弹出的数字键盘中设置字节偏置。数字键盘具体使用方法请参考 5.8 章节[参数设置方法](#)；也可以选中参数，使用 Multipurpose 旋钮修改字节偏置，可设置范围 0 ~ 253。
- g. ID 和数据：在 ID 和数据等于设定值的帧时触发。可设置菜单：ID、字节长度、偏置、数据、字节偏置。各参数设置方式请参考触发条件“标识符、数据”
- h. 帧结尾：示波器在帧结尾时触发。可设置菜单：帧类型。
- 帧类型：选择帧结尾的类型，点击“帧类型”下拉列表，可选择静态、动态(DTS)、全部。
    - 静态：在静态帧时触发。
    - 动态(DTS)：在动态帧时触发。
    - 全部：静态帧和动态帧都可以触发。
- i. 错误：示波器将在总线错误时触发，可设置菜单：错误。
- 错误：选择错误类型，点击“错误”下拉列表，标头 CRC、帧尾 CRC、空帧静态、空帧动态、同步帧、启动帧。
    - 标头 CRC：总线标头 CRC 错误。
    - 帧尾 CRC：总线帧尾 CRC 错误。
    - 空帧静态：总线空帧静态错误。
    - 空帧动态：总线空帧动态错误。
    - 同步帧：FlexRay 帧的帧头中有一个专用指示位，当该指示位有效时数据帧为同步帧。
    - 启动帧：FlexRay 帧的帧头中有一个专用指示位，当该指示位有效时数据帧为启动帧。

## 8.21. I2S 触发

I2S 触发类型下，示波器通过查找指定的数据值作为识别触发的条件，需指定串行时钟线（SCLK，每发送 1 位数字音频数据，时钟线上有 1 个脉冲）、帧时钟线（WS，用于切换音频 声道数据）和串行数据线（SDA，用于传输二进制补码表示的音频数据）。下图所示是 I2S 总线时序图。

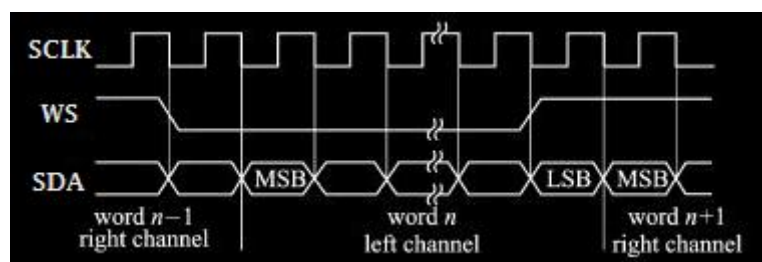

(1) 触发类型

按下前面板的触发 **Menu** 软键，或触摸屏幕顶部 T 触发信息框，打开“触发”菜单。触摸“触发类型”，打开下拉菜单，触摸选择“I2S”，即可设置 I2S 触发。



## (2) 格式

点击“格式”展开下拉列表，可选择：标准、左对齐、右对齐、TDM。

- 标准：首先发送每个采样的数据的 MSB，最后发送 LSB。MSB 显示在 SDATA 行中，在 WS 转换的边沿之后的一个位时钟处

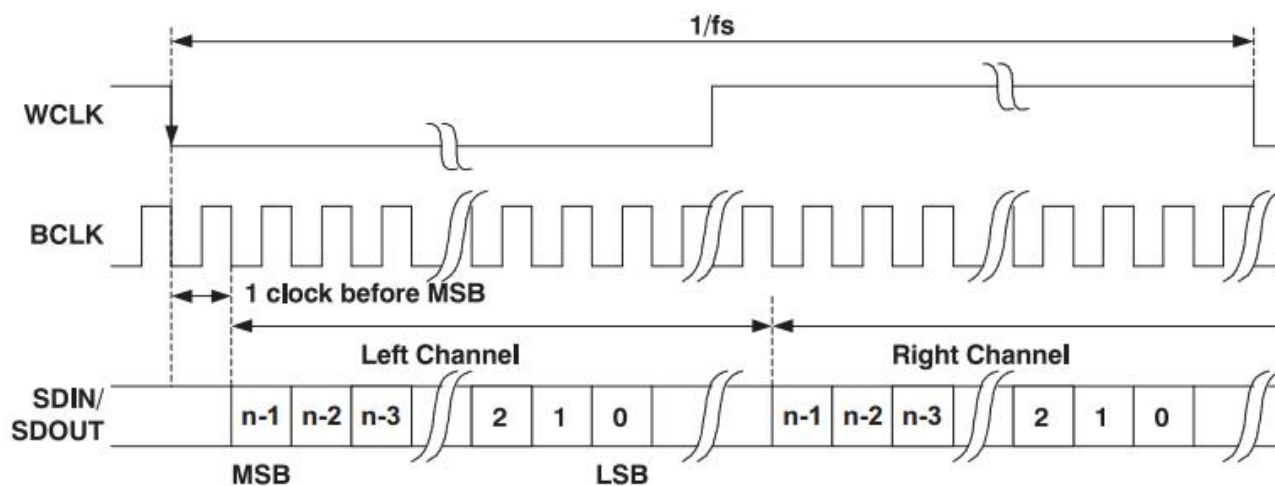

- 左对齐：数据传输（首先传输 MSB）从 WS 转换的边沿（不具备由标准格式使用的一位延迟）开始



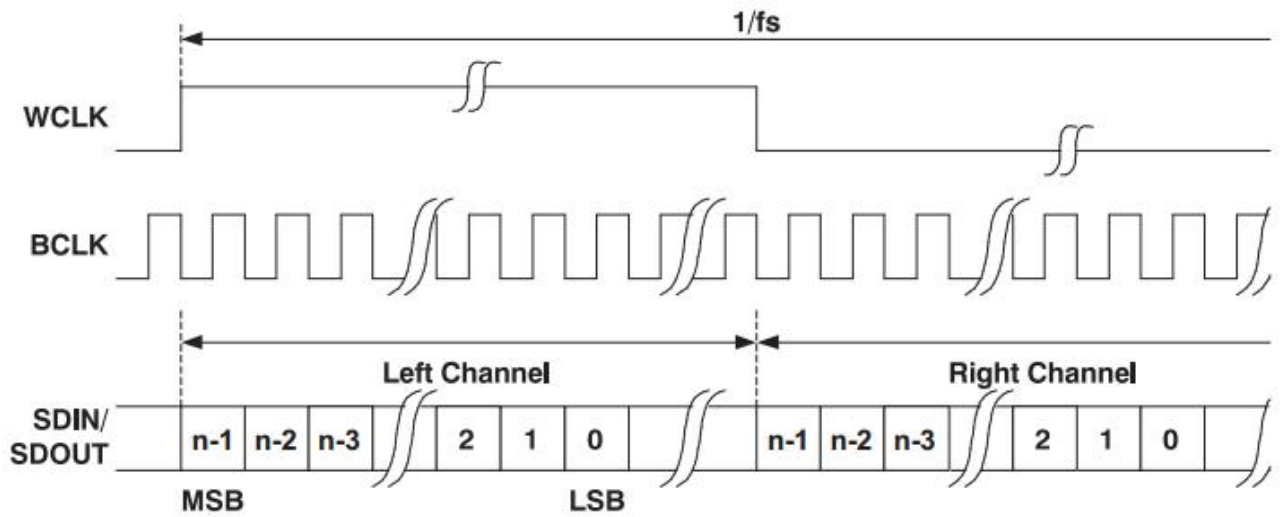

- 右对齐：数据传输（首先传输 MSB）与 WS 转换右对齐。

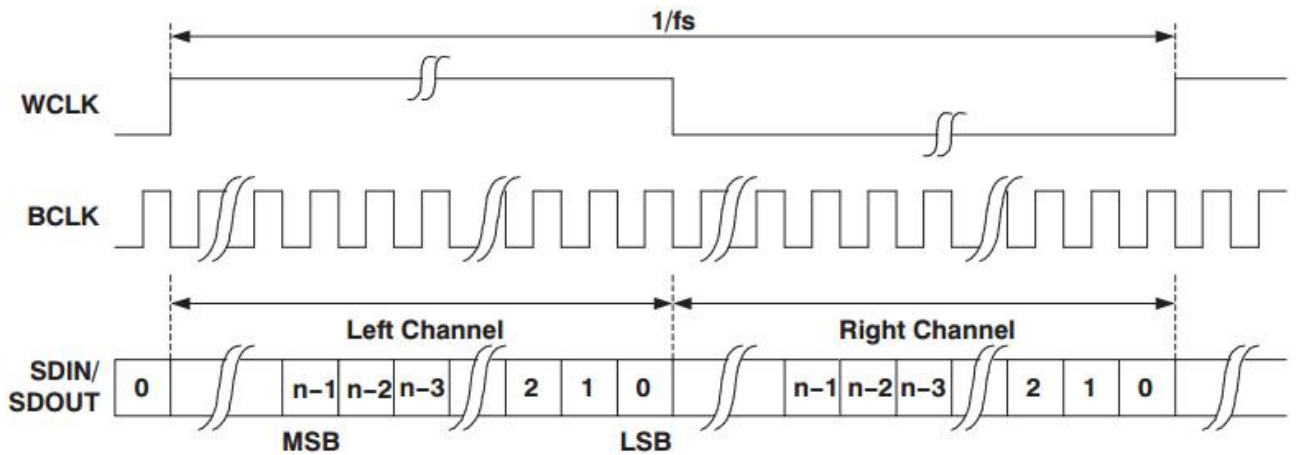

- TDM：（时分复用）模式，可传输多通道的数据。

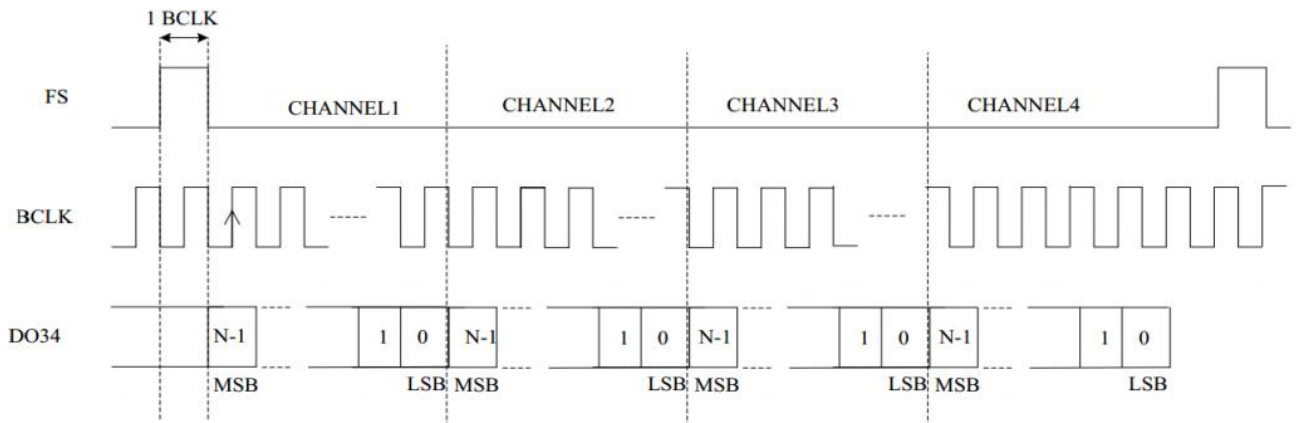

### (3) 位序

在“位序”项，点击选择“LSB”或“MSB”，默认为“MSB”

### (4) 信源设置

设置位时钟、字选择、数据的信源，信源只有选择已接入信号的通道作为触发源才能够得到稳定的触发。

#### a. 位时钟

点击“位时钟”下拉列表选择 CH1~CH4、D0~D15，具体请参考[触发信源](#)一节中的介绍。

当前信 源显示在屏幕上方触发信息标签中。时钟线 (SCLK) 提供了同步音频数据传输的时钟信号。

b. 字选择

点击“字选择”下拉列表选择 CH1~CH4、D0~D15，具体请参考[触发信源](#) 一节中的介绍。当前信 源显示在屏幕上方触发信息标签中。字选择指示了当前传输的是左声道还是右声道的音频数据。

c. 数据

点击“数据”下拉列表选择 CH1~CH4、D0~D15，具体请参考[触发信源](#) 一节中的介绍。当前信 源显示在屏幕上方触发信息标签中。数据线用于传输实际的音频数据。

(5) 边沿设置

a. 时钟边沿

点击“时钟”项，可选择“上升沿、下降沿”。上升沿：在时钟的上升沿处对 SDA 数据进行取样；下降沿：在时钟的下降沿处对 SDA 数据进行取样。

b. WS 极性

点击“WS 极性”项，可选择“正常、反转”。WS 极性确定了字选择信号的有效电平，字选择信号指示了音频数据的帧起始和结束位置。

c. 数据极性

点击“数据极性”项，可选择“高=1”或“高=0”。

(6) 电平

点击选中“电平 A、电平 B、电平 C”，双击“电平”的输入框，通过弹出的数字键盘设置此值；也可以旋转 [Multipurpose](#) 旋钮设置此值；也可以通过按下前面板右侧的 [Trigger Position](#) 旋钮切换选中的触发电平（选中阈值线显示为实线），并旋转旋钮修改此值。

(7) 格式不选择 TDM

格式选择标准、左对齐、右对齐时，可设置菜单：字大小、触发类型（字选择、数据）

a. 字大小

“字大小”菜单在格式为“标准、左对齐、右对齐”时可设置。

设置字大小。可双击“字大小”输入框，在弹出的数字键盘中设置字大小。数字键盘具体使用方法请参考 5.8 章节[参数设置方法](#)；也可以选中参数，使用 [Multipurpose](#) 旋钮修改字大小。可设置范围 4~32。



b. 触发类型

■ 字选择：在字选择处触发。

■ 数据：在声道、数据满足设置值时触发，可设置菜单：声道、数据。

-声道：点击“声道”展开下拉列表，可选择触发声道，有：任一、左声道、右声道。

-数据：设置声道的数据，可双击“数据”输入框，在弹出的数字键盘中设置数据值。数字键盘具体使用方法请参考 5.8 章节[参数设置方法](#)；也可以选中参数，通过多功能旋钮下

方 、 按键移动选中光标，使用 Multipurpose 旋钮修改数据值。

## (8) 格式选择 TDM

格式选择标准、左对齐、右对齐时，可设置菜单：每通道数据位、每通道时钟位、每帧通道数、位延迟、触发类型（帧同步、数据、通道+数据）。

### a. 每通道数据位

可双击“每通道数据位”输入框，在弹出的数字键盘中设置此值。数字键盘具体使用方法请参考 5.8 章节 [参数设置方法](#)；也可以选中参数，使用 Multipurpose 旋钮修改此值。可设置范围 4~32。

每通道数据位设置值  $\leq$  每通道时钟位设置值。

### b. 每通道时钟位

可双击“每通道时钟位”输入框，在弹出的数字键盘中设置此值。数字键盘具体使用方法请参考 5.8 章节 [参数设置方法](#)；也可以选中参数，使用 Multipurpose 旋钮修改此值。可设置范围 4~32。

### c. 每帧通道数

可双击“每帧通道数”输入框，在弹出的数字键盘中设置此值。数字键盘具体使用方法请参考 5.8 章节 [参数设置方法](#)；也可以选中参数，使用 Multipurpose 旋钮修改此值。取值范围 2 ~ 64。

### d. 位延迟

可双击“位延迟”输入框，在弹出的数字键盘中设置此值。数字键盘具体使用方法请参考 5.8 章节 [参数设置方法](#)；也可以选中参数，使用 Multipurpose 旋钮修改此值。取值范围 0 ~ 31。  
位延迟设置值  $<$  每通道时钟位设置值。

### e. 触发条件

■ 帧同步：在帧同步时触发。

■ 数据：在数据满足设置值时触发。可设置菜单：数据

-数据：设置数据值，可双击“数据”输入框，在弹出的数字键盘中设置数据值。数字键盘具体使用方法请参考 5.8 章节 [参数设置方法](#)；也可以选中参数，使用 Multipurpose 旋钮修改数据值

■ 通道+数据：在通道和数据满足设置值时触发。可设置菜单：通道、数据。

-通道：设置通道数，可双击“通道”输入框，在弹出的数字键盘中设置通道数。数字键盘具体使用方法请参考 5.8 章节 [参数设置方法](#)；也可以选中参数，使用 Multipurpose 旋钮修改通道数。

-数据：设置数据值，可双击“数据”输入框，在弹出的数字键盘中设置数据值。数字键盘具体使用方法请参考 5.8 章节 [参数设置方法](#)；也可以选中参数，使用 Multipurpose 旋钮修改数据值。

## 8.22. 1553B 触发

### (1) 触发类型

按下前面板的触发 **Menu** 软键，或触摸屏幕顶部 T 触发信息框，打开“触发”菜单。触摸“触发类型”，打开下拉菜单，触摸选择“1553B”，即可设置 1553B 触发。



### (2) 信源

点击“信源”下拉列表选择 CH1~CH4，具体请参考[触发信源](#)一节中的介绍。当前信源显示在屏幕上方触发信息标签中。

只有选择已接入信号的通道作为触发源才能够得到稳定的触发。

### (3) 极性

点击“极性”项，选择信号触发的极性，可以选择正极性、负极性。

### (4) 高/低电平

双击“高电平（低电平）”的输入框，通过弹出的数字键盘设置此值；也可以旋转 **Multipurpose** 旋钮设置此值；也可以通过按下前面板右侧的 **Trigger Position** 旋钮切换选中的阈值（选中阈值线显示为实线），并旋转旋钮修改此值。

### (5) 格式











点击“格式”项，选择触发内容格式，可选择命令字、状态字。

格式为：命令字时，触发条件隐藏条件：状态；

格式为：状态字时，触发条件隐藏条件：命令；

### (6) 触发条件

触发条件即设置 1553B 触发的条件，可设置：同步、命令、状态、数据、错误。

- a. 同步：检测到同步信号时触发。
- b. 命令：在命令字的内容与设置的各项参数完全匹配时触发。选择该触发条件后，可设置菜单：终端地址、T/R bit、子地址/模式、字计数/代码、奇偶校验。
- 终端地址：设置命令字的终端地址。可双击“终端地址”输入框，在弹出的数字键盘中设置终端地址。数字键盘具体使用方法请参考 5.8 章节[参数设置方法](#)；也可以选中参数，通过多功能旋钮下方 、 按键移动选中光标，使用 Multipurpose 旋钮修改终端地址。
  - T/R bit：下拉列表设置“T/R bit”参数，可设置：X、0(R)、1(T)，默认：X。
  - 子地址/模式：设置命令字的子地址。可双击“子地址/模式”输入框，在弹出的数字键盘中设置子地址。数字键盘具体使用方法请参考 5.8 章节[参数设置方法](#)；也可以选中参数，通过多功能旋钮下方 、 按键移动选中光标，使用 Multipurpose 旋钮修改子地址。
  - 字计数/代码：设置命令字的字计数/代码。可双击“字计数/代码”输入框，在弹出的数字键盘中设置字计数/代码。数字键盘具体使用方法请参考 5.8 章节[参数设置方法](#)；也可以选中参数，通过多功能旋钮下方 、 按键移动选中光标，使用 Multipurpose 旋钮修改字计数/代码。
  - 奇偶校验：下拉列表设置命令字的“奇偶校验”参数，可设置 X、0、1，默认：X
- c. 状态：在状态字的内容与设置的各项参数完全匹配时触发。选择该触发条件后，可设置菜单：终端地址、错误消息(9)、Instr(10)、服务请求(11)、BCR(15)、Busy(16)、系统标志(17)、DBCA(18)、终端标志(19)、奇偶校验。
- 终端地址：设置状态字的终端地址。可双击“终端地址”输入框，在弹出的数字键盘中设置终端地址。数字键盘具体使用方法请参考 5.8 章节[参数设置方法](#)；也可以选中参数，通过多功能旋钮下方 、 按键移动选中光标，使用 Multipurpose 旋钮修改终端地址。
  - 错误消息(9)：下拉列表设置状态字的“错误消息(9)”参数，可设置：X、0、1，默认：X。
  - Instr(10)：下拉列表设置状态字的“Instr(10)”参数，可设置：X、0、1，默认：X。
  - 服务请求(11)：下拉列表设置状态字的“服务请求(11)”参数，可设置：X、0、1，默认：X。
  - BCR(15)：下拉列表设置状态字的“BCR(15)”参数，可设置：X、0、1，默认：X。
  - Busy(16)：下拉列表设置状态字的“Busy(16)”参数，可设置：X、0、1，默认：X。
  - 系统标志(17)：下拉列表设置状态字的“系统标志(17)”参数，可设置：X、0、1，默认：X。
  - DBCA(18)：下拉列表设置状态字的“DBCA(18)”参数，可设置：X、0、1，默认：X。
  - 终端标志(19)：下拉列表设置状态字的“终端标志(19)”参数，可设置：X、0、1，默认：X。
  - 奇偶校验：下拉列表设置状态字的“奇偶校验”参数，可设置 X、0、1，默认：X
- d. 数据：在数据字的内容与设置的各项参数完全匹配时触发。选择该触发条件后，可设置菜单：数据、奇偶校验。
- 数据：在指定的数据字上触发。可双击“数据”输入框，在弹出的数字键盘中设置数据。数字键盘具体使用方法请参考 5.8 章节[参数设置方法](#)；也可以选中参数，通过多功能旋钮下方 、 按键移动选中光标，使用 Multipurpose 旋钮修改数据。

- 奇偶校验：下拉列表设置状态字的“奇偶校验”参数，可设置 X、0、1，默认：X
- e. 错误：在指定的错误类型上触发。选择该触发条件后，可设置菜单：错误类型（奇偶校验、同步、曼彻斯特、非连续数据）。
- 奇偶校验：在(奇)偶校验位对于字中的数据不正确时触发。
  - 同步：在找到无效同步脉冲时触发。
  - 曼彻斯特：在检测到曼彻斯特编码错误时触发。
  - 非连续数据：在检测到非连续数据时触发。

## 8.23. Manchester 触发

### (1) 触发类型

按下前面板的触发 Menu 软键，或触摸屏幕顶部 T 触发信息框，打开“触发”菜单。触摸“触发类型”，打开下拉菜单，触摸选择“Manchester”，即可设置 Manchester 触发。



### (2) 信源

点击“信源”下拉列表选择 CH1~CH4、D0~D15，具体请参考[触发信源](#)一节中的介绍。当前信源显示在屏幕上方触发信息标签中。

只有选择已接入信号的通道作为触发源才能够得到稳定的触发。

### (3) 极性

在“极性”项选择信号触发的极性，可以选择正极性、负极性。

### (4) 电平

双击“电平”的输入框，通过弹出的数字键盘设置此值；也可以旋转 [Multipurpose](#) 旋钮设置此值；也可

以通过旋转前面板右侧的 Trigger Position 旋钮修改此值。

#### (5) 编码模式

点击“编码模式”选项，切换两种编码模式：IEEE、G.E。

- IEEE：由低到高电平跳变表示“1”；由高到低电平跳变表示：“0”
- G.E：由低到高电平跳变表示“0”；由高到低电平跳变表示：“1”

#### (6) 波特率

点击展开“波特率”下拉列表，然后选择被测设备的波特率。波特率可选择：1.2kbps、2.4kbps、4.8kbps、9.6kbps、10.417kbps、19.2kbps、125kbps、250kbps、500kbps、1Mbps、2Mbps、5Mbps、10Mbps、自定义。您设置的波特率必须与被测设备匹配，默认波特率为 1.2 kbps。

#### (7) 位序

点击“位序”选项，切换选择位序：MSB、LSB。

- MSB：最高有效位在最前。
- LSB：最低有效位在最前。

#### (8) 空闲状态

点击“空闲状态”选项，切换选择空闲状态：0、1。



- 0：无数据时总线的状态是低电平。
- 1：无数据时总线的状态是高电平。

#### (9) 触发条件



触发条件即设置 Manchester 触发的条件，可设置：帧开头、头部段触发、数据段触发、尾部段触发、错误触发。

a. 帧开头：在帧开始时触发。

b. 头部段触发：在满足条件的头部段触发。选择该触发条件后，可设置菜单：头部段。



- 头部段：设置头部段的触发数据，可设置数据长度受“头部字段”设置长度限制。可双击“头部段”输入框，在弹出的数字键盘中设置头部段值。数字键盘具体使用方法请参考 5.8 章节 [参数设置方法](#)；也可以选中参数，通过多功能旋钮下方 、 按键移动选中光标，使用 Multipurpose 旋钮修改头部段值。

c. 数据段触发：在满足条件的数据段触发。选择该触发条件后，可设置菜单：数据段。

- 数据段：设置数据段的触发数据，可设置数据长度受“数据位数、字大小”设置长度限制。可双击“数据段”输入框，在弹出的数字键盘中设置数据段值。数字键盘具体使用方法请参考 5.8 章节 [参数设置方法](#)；也可以选中参数，通过多功能旋钮下方 、 按键移动选中光标，使用 Multipurpose 旋钮修改数据段值。

d. 尾部段触发：在满足条件的尾部段触发。选择该触发条件后，可设置菜单：尾部段。

- 尾部段：设置尾部段的触发数据，可设置数据长度受“尾部字段”设置长度限制。可双击“尾部段”输入框，在弹出的数字键盘中设置尾部段值。数字键盘具体使用方法请参考 5.8 章节 [参数设置方法](#)。

[设置方法](#)；也可以选中参数，通过多功能旋钮下方 、 按键移动选中光标，使用 [Multipurpose](#) 旋钮修改尾部段值。

e. 错误触发：在错误字段触发。

#### (10) 帧起始位

点击“帧起始位”输入框，通过数字键盘输入起始位数，数字键盘具体使用方法请参考 5.8 章节 [参数设置方法](#)；也可以选中参数，使用 [Multipurpose](#) 旋钮修改起始位数。设置范围：1~32。

#### (11) 同步字段

点击“同步字段”输入框，通过数字键盘输入同步字段的值，数字键盘具体使用方法请参考 5.8 章节 [参数设置方法](#)；也可以选中参数，使用 [Multipurpose](#) 旋钮修改同步字段的值。设置范围：0~32。

#### (12) 中间字段 1

点击“中间字段 1”输入框，通过数字键盘输入中间字段 1 的值，数字键盘具体使用方法请参考 5.8 章节 [参数设置方法](#)；也可以选中参数，使用 [Multipurpose](#) 旋钮修改中间字段 1 的值。设置范围：0~32。

#### (13) 头部字段

点击“头部字段”输入框，通过数字键盘输入头部字段的值，数字键盘具体使用方法请参考 5.8 章节 [参数设置方法](#)；也可以选中参数，使用 [Multipurpose](#) 旋钮修改头部字段的值。设置范围：0~32。

#### (14) 中间字段 2

点击“中间字段 2”输入框，通过数字键盘输入中间字段 2 的值，数字键盘具体使用方法请参考 5.8 章节 [参数设置方法](#)；也可以选中参数，使用 [Multipurpose](#) 旋钮修改中间字段 2 的值。设置范围：0~32。

#### (15) 数据位数

点击“数据位数”输入框，通过数字键盘输入数据位数，数字键盘具体使用方法请参考 5.8 章节 [参数设置方法](#)；也可以选中参数，使用 [Multipurpose](#) 旋钮修改数据位数。设置范围：1~255。

#### (16) 字大小

点击“字大小”输入框，通过数字键盘输入字大小的值，数字键盘具体使用方法请参考 5.8 章节 [参数设置方法](#)；也可以选中参数，使用 [Multipurpose](#) 旋钮修改字大小的值。设置范围：1~8。

#### (17) 中间字段 3

点击“中间字段 3”输入框，通过数字键盘输入中间字段 3 的值，数字键盘具体使用方法请参考 5.8 章节 [参数设置方法](#)；也可以选中参数，使用 [Multipurpose](#) 旋钮修改中间字段 3 的值。设置范围：0~32。

#### (18) 尾部字段

点击“尾部字段”输入框，通过数字键盘输入尾部字段的值，数字键盘具体使用方法请参考 5.8 章节 [参数设置方法](#)；也可以选中参数，使用 [Multipurpose](#) 旋钮修改尾部字段的值。设置范围：0~32。

#### (19) 帧间隔

点击“帧间隔”输入框，通过数字键盘输入帧间隔的值，数字键盘具体使用方法请参考 5.8 章节 [参数设置方法](#)；也可以选中参数，使用 [Multipurpose](#) 旋钮修改帧间隔的值。设置范围：0~32。



## 8.24. SENT 触发

### (1) 触发类型

按下前面板的触发 **Menu** 软键，或触摸屏幕顶部 T 触发信息框，打开“触发”菜单。触摸“触发类型”，打开下拉菜单，触摸选择“SENT”，即可设置 SENT 触发。



### (2) 信源

点击“信源”下拉列表选择 CH1~CH4、D0~D15，具体请参考[触发信源](#)一节中的介绍。当前信源显示在屏幕上方触发信息标签中。

只有选择已接入信号的通道作为触发源才能够得到稳定的触发。

### (3) 电平

触摸选中“电平”，通过弹出的数字键盘设置此值；也可以旋转 **Multipurpose** 旋钮设置此值；也可以通过旋转前面板右侧的 **Trigger Position** 旋钮修改此值。

### (4) 时钟周期

触摸选中“时钟周期”，使用 **Multipurpose** 旋钮修改时钟周期值；可双击“时钟周期”输入框，在弹出的数字键盘中设置时钟周期值。数字键盘具体使用方法请参考 5.8 章节[参数设置方法](#)。

### (5) 容差

设置百分比容差，以指定用于确定同步脉冲对于解码数据是否有效的百分比容差。如果所测量的同步脉冲的时间处于额定时钟周期设置的百分比容差之内，则继续解码；否则，同步脉冲出错且不对数据解码。可设置范围：3%~30%。

### (6) 半字节数

设置快速通道消息的半字节数，可双击“半字节数”输入框，在弹出的数字键盘中设置半字节数。数字

键盘具体使用方法请参考 5.8 章节[参数设置方法](#)；也可以选中参数，使用 Multipurpose 旋钮修改半字节数。

#### (7) 暂停模式

点击“暂停模式”展开下拉列表，以指定快速通道消息间是否存在暂停脉冲，可设置：开、关。

- 关：快速通道消息之间没有暂停脉冲。

无暂停脉冲的 SENT 串行总线不存在空闲时间。这意味着，在正常操作期间，快速通道解码行显示连续的数据包流，即一个数据包关闭后新数据包立即打开。

- 打开：在快速通道消息之间添加暂停脉冲，以便帧以相等的间隔到达。

如果存在暂停脉冲（并且暂停脉冲已开启），则消息间将显示空闲时间

#### (8) 模式

点击“模式”选项，切换选择触发信号的模式，可设置：快速模式、慢速模式。

#### (9) 触发条件

当模式选择：快速模式时可设置“触发条件”。触发模式即设置 SENT 快速模式下触发的条件，可设置：同步、状态、数据、CRC、状态+数据、状态+数据+CRC、快速 CRC 错误、连续脉冲错误。



a. 同步：在同步数据处触发。

b. 状态：在状态满足时触发。可设置菜单：状态数据。

- 状态数据：可双击“状态数据”输入框，在弹出的数字键盘中设置状态数据值。数字键盘具体使用方法请参考 5.8 章节[参数设置方法](#)；也可以选中参数，使用 Multipurpose 旋钮修改状态数据值。

c. 数据：在数据满足时触发。可设置菜单：触发半字节数、数据段数据、数据段格式。

- 触发半字节数：触发数据段数据的字节数。可双击“触发半字节数”输入框，在弹出的数字键盘中设置触发半字节数值。数字键盘具体使用方法请参考 5.8 章节[参数设置方法](#)；也可以选中参数，使用 Multipurpose 旋钮修改触发半字节数值。

- 数据段数据：设置数据段触发的数据。可双击“数据段数据”输入框，在弹出的数字键盘中设置数据段数据值。数字键盘具体使用方法请参考 5.8 章节[参数设置方法](#)；也可以选中参数，过多功能旋钮下方 、 按键移动选中光标，使用 Multipurpose 旋钮修改数据段数据值。

- 数据段格式：设置触发数据段格式，点击“数据段格式”，可设置：半字节、快速通道。

- 半字节：根据设置的“触发半字节数”匹配数据进行触发。

- 快速通道：直接根据快速通道数据段数据进行触发。

d. CRC：在 CRC 数据满足时触发。可设置菜单：CRC 数据。

- CRC 数据：设置 CRC 触发数据，可双击“CRC 数据”输入框，在弹出的数字键盘中设置 CRC 数据值。数字键盘具体使用方法请参考 5.8 章节[参数设置方法](#)；也可以选中参数，使用 Multipurpose 旋钮修改 CRC 数据值。

e. 状态+数据：在状态和数据都满足时触发。可设置菜单：触发半字节数、数据段数据、数据段格式、状态数据。各个参数设置方式请参考触发模式“状态、数据”。





- f. 状态+数据+CRC：在状态、数据和 CRC 都满足时触发。可设置菜单：触发半字节数、数据段数据、数据段格式、状态数据、CRC 数据。各个参数设置方式请参考触发模式“状态、数据、CRC”。
- g. 快速 CRC 错误：在快速 CRC 错误处触发。
- h. 连续脉冲错误：在有连续脉冲错误处触发。



#### (10) 帧类型

当模式选择：慢速模式时可设置“帧类型”。点击“帧类型”选项，切换选择触发信号的模式，可设置

#### (11) 慢速触发条件

当模式选择：慢速模式时可设置“慢速触发条件”，慢速触发模式即设置慢速 SENT 信号触发的条件，可设置：同步、简短型 id、简短型数据、简短型 CRC、简短型 id+数据、增强型 id、增强型数据、增强型 CRC、增强型 id+数据、慢通道 CRC 错误。

- a. 同步：在同步数据处触发。
- b. 简短型 id：在简短型 id 满足时触发。可设置菜单：简短型 id。
  - 简短型 id：设置触发的简短型 id，可双击“简短型 id”输入框，在弹出的数字键盘中设置简短型 id 值。数字键盘具体使用方法请参考 5.8 章节[参数设置方法](#)；也可以选中参数，使用 Multipurpose 旋钮修改简短型 id 值。
- c. 简短型数据：在简短型数据满足时触发。可设置菜单：简短型数据。
  - 简短型数据：设置触发的简短型数据，可双击“简短型数据”输入框，在弹出的数字键盘中设置简短型数据值。数字键盘具体使用方法请参考 5.8 章节[参数设置方法](#)；也可以选中参数，使用 Multipurpose 旋钮修改简短型数据值。
- d. 简短型 CRC：在简短型 CRC 满足时触发。可设置菜单：简短型 CRC。
  - 简短型 CRC：设置触发的简短型 CRC，可双击“简短型 CRC 据”输入框，在弹出的数字键盘中设置简短型 CRC 数据值。数字键盘具体使用方法请参考 5.8 章节[参数设置方法](#)；也可以选中参数，使用 Multipurpose 旋钮修改简短型 CRC 数据值。
- e. 简短型 id+数据：在简短型 id 和简短型数据都满足时触发，可设置菜单：简短型 id、简短型数据。各个参数设置方式请参考慢速触发模式“简短型 id、简短型数据”。
- f. 增强型 id：在增强型 id 满足时触发。可设置菜单：增强型 id。
  - 增强型 id：设置触发的增强型 id，可双击“增强型 id”输入框，在弹出的数字键盘中设置增强型 id 值。数字键盘具体使用方法请参考 5.8 章节[参数设置方法](#)；也可以选中参数，过多功能旋钮下方 、 按键移动选中光标，使用 Multipurpose 旋钮修改增强型 id 值。
- g. 增强型数据：在增强型数据满足时触发。可设置菜单：增强型数据。
  - 增强型数据：设置触发的增强型数据，可双击“增强型数据”输入框，在弹出的数字键盘中设置增强型数据值。数字键盘具体使用方法请参考 5.8 章节[参数设置方法](#)；也可以选中参数，过多功能旋钮下方 、 按键移动选中光标，使用 Multipurpose 旋钮修改增强型数据值。
- h. 增强型 CRC：在增强型 CRC 满足时触发。可设置菜单：增强型 CRC。
  - 简短型 CRC：设置触发的增强型 CRC，可双击“增强型 CRC 据”输入框，在弹出的数字键盘

中设置增强型 CRC 数据值。数字键盘具体使用方法请参考 5.8 章节[参数设置方法](#)；也可以选中参数，过多功能旋钮下方 、 按键移动选中光标，使用 Multipurpose 旋钮修改增强型 CRC 数据值。

- i. 增强型 id+数据：在增强型 id 和增强型数据都满足时触发，可设置菜单：增强型 id、增强型数据。各个参数设置方式请参考慢速触发模式“增强型 id、增强型数据”。
- j. 慢通道 CRC 错误：在慢通道 CRC 错误处触发。

## 8.25. ARINC429 触发

### (1) 触发类型

按下前面板的触发  软键，或触摸屏幕顶部 T 触发信息框，打开“触发”菜单。触摸“触发类型”，打开下拉菜单，触摸选择“ARINC429”，即可设置 ARINC429 触发。



### (2) 信源

点击“信源”下拉列表选择 CH1~CH4，具体请参考[触发信源](#)一节中的介绍。当前信源显示在屏幕上方触发信息标签中。

只有选择已接入信号的通道作为触发源才能够得到稳定的触发。

### (3) 高/低电平





双击“高电平（低电平）”的输入框，通过弹出的数字键盘设置此值；也可以旋转 Multipurpose 旋钮设置此值；也可以通过按下前面板右侧的 Trigger Position 旋钮切换选中的阈值（选中阈值线显示为实线），并旋转旋钮修改此值。

### (4) 速度

点击展开“速度”下拉列表，选择设置传输速度。可设置高（100kb/s）、低（12.5kb/s）、自定义。

#### (5) 触发类型

选择 ARINC429 信号触发的条件，可设置：起始位、结束位、标签、SDI、数据、SSM、标签+位数、校验位错误、位错误、间隙错误、所有错误。

- a. 起始位：在帧的起始位上触发。
- b. 结束位：在帧的结束位上触发。
- c. 标签：出现指定的标签值时触发，可设置菜单：标签。
  - 标签：设置指定标签值。可双击“标签”输入框，在弹出的数字键盘中设置标签值。数字键盘具体使用方法请参考 5.8 章节[参数设置方法](#)；也可以选中参数，过多功能旋钮下方 、 按键移动选中光标，使用 Multipurpose 旋钮修改标签值。可设置：00~FF。
- d. SDI：在出现指定 SDI 时触发，可设置菜单：SDI。
  - SDI：设置指定 SDI 值，可双击“SDI”输入框，在弹出的数字键盘中设置 SDI 值。数字键盘具体使用方法请参考 5.8 章节[参数设置方法](#)；也可以选中参数，使用 Multipurpose 旋钮修改 SDI 值。可设置：0~3。
- e. 数据：当 ARINC429 协议采集到的数据与用户设置的数据一致时，波形进行触发，可快速找到用户感兴趣的特定数据的传输信号。可设置菜单：数据。
  - 数据：设置指定触发数据，可双击“数据”输入框，在弹出的数字键盘中设置数据值。数字键盘具体使用方法请参考 5.8 章节[参数设置方法](#)；也可以选中参数，过多功能旋钮下方 、 按键移动选中光标，使用 Multipurpose 旋钮修改数据值。可设置：00000~7FFFF。
- f. SSM：当检测到符号状态矩阵与用户设置的符号状态矩阵值一致时，波形触发。可设置菜单：SSM。
  - SSM：设置指定 SSM 值，可双击“SSM”输入框，在弹出的数字键盘中设置 SSM 值。数字键盘具体使用方法请参考 5.8 章节[参数设置方法](#)；也可以选中参数，使用 Multipurpose 旋钮修改 SSM 值。可设置：0~3。
- g. 标签+位数：在出现指定的标签及其他字字段时触发，可设置菜单：标签、数据、SSM、SDI。各个参数设置方式请参考触发类型“标签、SDI、数据、SSM”。
- h. 校验位错误：在出现检验位错误时触发。
- i. 位错误：在出现位错误时触发
- j. 间隙错误：在出现字间隙错误时触发。
- k. 所有错误：在出现以上任一错误时触发。

## 8.26. 区域触发

面对电路调试中复杂多变的电路信号，在具有高波形捕获率的示波器上可以比较容易看到一闪而过的偶发异常信号，但是要从条件复杂的电路信号中将异常信号单独分离出来且稳定触发，可能需要花费较多时间来学习某些高级触发类型的使用，更甚至于功能强大的高级触发也不能完全触发到位，因此，MSO2000X/3000X 系列增加了基于触摸屏操作的区域触发功能，可以很大程度为用户加快这一过程，区域触发功能操作简便，只需要打开矩形绘制，在对应的信号部分绘制一个或两个矩形区域，即可快速分离、观测信号，区域触发可以结合基础触发、高级触发、协议触发一起使用，还同时支持解码、波形录制和通过测试功能，对于复杂信号的调试起到事半功倍的效果。

区域触发，提供两个矩形区域：区域 A、区域 B，两个区域均支持设置区域触发条件：相交、不相交；两个区域均支持设置对应的作用信源 CH1、CH2、CH3、CH4。

(1) “区域绘制”菜单可设置：区域 A 使能、信源 A、区域 A、区域 B 使能、信源 B、区域 B。

- a. 区域 A 使能：设置区域 A 是否生效，可设置：开、关；  
若屏幕上有区域框，开：显示区域框，关：关闭区域框。
- b. 信源 A：设置区域 A 作用的信源，可设置 CH1~CH4。
- c. 区域 A：设置区域 A 与信源 A 是否相交。
- d. 区域 B 使能：设置区域 B 是否生效，可设置：开、关。  
若屏幕上有区域框，开：显示区域框，关：关闭区域框。
- e. 信源 B：设置区域 B 作用的信源，可设置 CH1~CH4。
- f. 区域 B：设置区域 B 与信源 B 是否相交。

(2) 区域框设置菜单可设置：取消、1：相交、1：不相交、2：相交、2：不相交。

- a. 取消：关闭当前已画区域并取消条件设置。
- b. A：相交：当前所画区域为区域 A 触发，条件：区域 A 与波形相交则触发，不相交则不触发。
- c. A：不相交：当前所画区域为区域 A 触发，条件：区域 A 与波形不相交则触发，相交则不触发。
- d. B：相交：当前所画区域为区域 B 触发，条件：区域 B 与波形相交则触发，不相交则不触发。
- e. B：不相交：当前所画区域为区域 B 触发，条件：区域 B 与波形不相交则触发，相交则不触发。

相交区域内显示点状，不相交区域内显示斜线，点击屏幕上区域触发框，也会弹出设置菜单，可通过触摸移动区域触发框的水平位置、垂直位置，调节相关波形时基档、伏格档时，区域触发框也会相应的伸展、压缩。

在异常信号出现的位置打开区域触发，如下图所示：

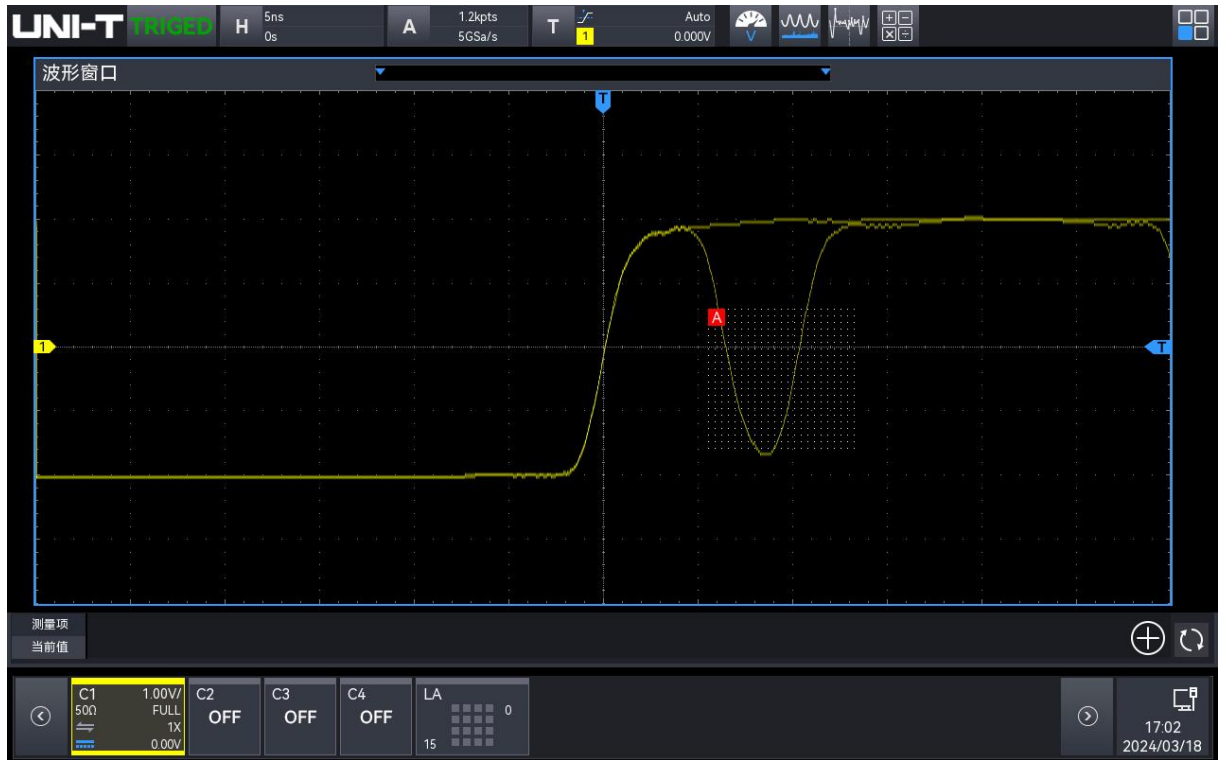





**注意：**若当前选择区域已存在，则当前设置区域触发信息会替代原来的区域触发信息，原来的区域触发框会关闭，开机加载不保存区域触发的设置内容。

## 9. 协议解码

- [RS232 解码](#)
- [I<sup>2</sup>C 解码](#)
- [SPI 解码](#)
- [CAN 解码](#)
- [CAN-FD 解码](#)
- [LIN 解码](#)
- [FlexRay 解码](#)
- [I2S](#)
- [1553B](#)
- [Manchester](#)
- [SNET](#)
- [ARINC429](#)

用户可以通过协议解码轻松地发现错误、调试硬件、加快开发进度，为高速度、高质量完成工程提供保障。本示波器提供四个总线解码模块（解码一、解码二、解码三、解码四）对模拟通道输入的信号进行常用协议的解码。MSO2000X/3000X 标配 RS232、I<sup>2</sup>C、SPI、CAN、CAN-FD、LIN、FlexRay、I2S、1553B、MANCHESTER、SNET、ARINC429。由于解码一、解码二、解码三和解码四的解码功能和设置方法完全相同，本章以解码一为例进行说明。

您可通过如下几种方法进入“解码”设置菜单：

- 按下仪器前面板 触发  按键，可进入“解码”设置菜单。
- 点击屏幕右上角 HOME  图标，点击解码  图标，可进入“解码”设置菜单。
- 当工具栏中添加了解码时，点击右上方工具栏中的解码  图标，可进入“解码”设置菜单。

### 9.1. RS232 解码

RS232 接口是由电子工业协会所制定的异步传输标准接口，通常有 DB-9 或者 DB-25 两种应用形式，适合于数据传输速率在 0~29491200/s 范围内的通信，在微机通信接口中广泛采用，将需要发送的



数据按照协议规则，组合成一组特定的串行比特位，以异步串行的方式发送，每次发送的数据按照以下规则组成：首先发送一位起始位，然后为 5~8 位数据位，再为可选的奇偶校验位，最后为一位或两位停止位，数据位的位数由通信双方约定，可选为 5~8 位；可以无校验位，也可以选择奇检验或者偶校验；停止位可以选择一位或者两位，在以下说明中，将一次数据串传输称为一帧。如下图所示：

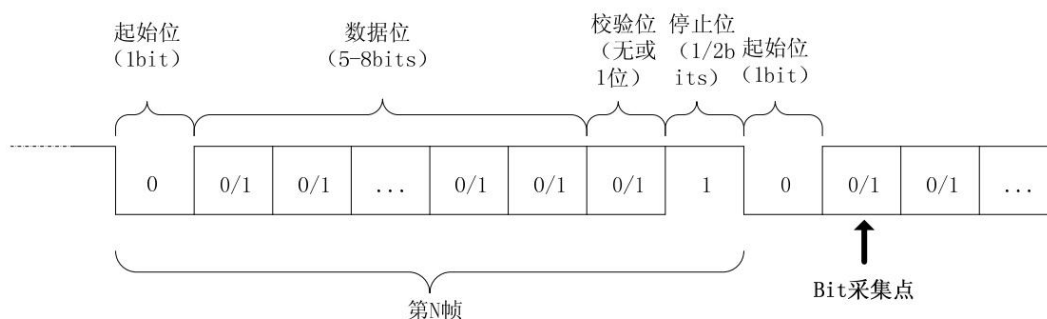

## (1) 解码参数设置

### a. 协议类型

点击“协议类型”下拉列表，选择 UART/RS232 解码，可进行 RS232 解码的相关设置。



### b. 信源

点击“信源”下拉列表，可以选择 CH1、CH2、CH3、CH4 或 D0-D15，当前选中的信源显示在屏幕右上角，只有当 Digital 中打开数字通道时，信源支持显示、选择 D0-D15。

**注意：**只有选择已接入信号的通道作为触发信源才能得到稳定的触发和正确的解码。

### c. 阈值

设置信源的阈值，触摸选中“阈值”输入框，旋转 Multipurpose 旋钮调整阈值；也可以双击阈值输入框，通过弹出的虚拟数字键盘设置阈值。阈值可设置范围与信源垂直档位和垂直偏移

有关。

改变阈值时，屏幕上出现一条显示当前阈值电平的虚线。停止改变时，该阈值电平的虚线约 2 s 后消失。

d. 极性

点击“极性”，选择触发极性：正极性和负极性。

■ 负极性：相反的逻辑电平极性，即高电平为 0，低电平为 1。

■ 正极性：正常的逻辑电平极性，即高电平为 1，低电平为 0。

e. 校验方式

设置数据传输的奇偶校验方式。点击打开“校验方式”下拉列表，可以选择无、偶校验、奇校验。

f. 数据位

指定需要解码的 RS232 协议信号的数据位宽，点击打开“数据位”下拉列表，可以选择 5 bits, 6 bits, 7 bits, 8 bits。

g. 位序

指定需要解码的 RS232 协议信号的数据位是高位在前(MSB)或者低位在前(LSB)，点击“位序”可以选择 MSB 或 LSB。

■ MSB：数据高位先传输。

■ LSB：数据低位先传输。

h. 停止位

停止位即设置每帧数据后的停止位。点击“停止位”下拉列表，可以设置为 1 bit、2 bits。

i. 波特率

在 RS232 通信为异步传信通信，数据传输过程中，无伴随的时钟信号，为了解决数据位的判定，协议中规定通信的双方要约定比特率，通常，比特率定义为 1 s 时间可以传输的比特位数，例如，9600 bps 表示 1 s 可以传输 9600 个 bit 位。需要注意的是，起始位、数据位、校验位以及停止位都算作 bit 位，因此波特率并不直接等于有效数据传输速率，示波器将根据设置的波特率，进行 Bit 值采样。

波特率可以选择 2400 bps、4800 bps、9600 bps、19200 bps、38400 bps、57600 bps、115200 bps、自定义。选择自定义时通过弹出的数字键盘设置波特率。

建议根据您的 RS232 通信的硬件以及软件进行合理的设置，受限于该传输协议的基本模型，RS232 协议通常使用在短距离（20 m 以下）、低速（1 Mbps 以下）的传输场合，在此范围以外通信易受干扰而变得不可靠。

(2) 解码总线设置

a. 总线开关

点击“总线开关”项的开关按钮，选择打开（ON）或关闭（OFF）总线开关功能。

b. 解码线位置

设置解码总线在屏幕中显示的位置。通过调节 Multipurpose 旋钮改变总线显示的位置；也可双击“解码线位置”输入框，通过弹出的数字键盘设置位置值。解码线位置可设置范围:0~560。

c. 格式

设置解码总线及事件列表解码内容的显示格式，点击“格式”下拉框，可以设置十六进制，十进制，二进制、ASCII。

d. 标签

点击“标签”项的开关按钮，可打开（ON）或关闭（OFF）解码总线的标签显示。打开时，总线标签将显示在总线的左上方，标签内容为当前的协议类型；关闭时，总线上方不显示协议类型。

(3) 事件列表

点击“事件列表”项的开关按钮，选择打开（ON）或关闭（OFF）事件列表。打开事件表后，屏幕显示如下图所示的事件表窗口。您也可以点击事件表右上方的图标×关闭事件表显示窗口。

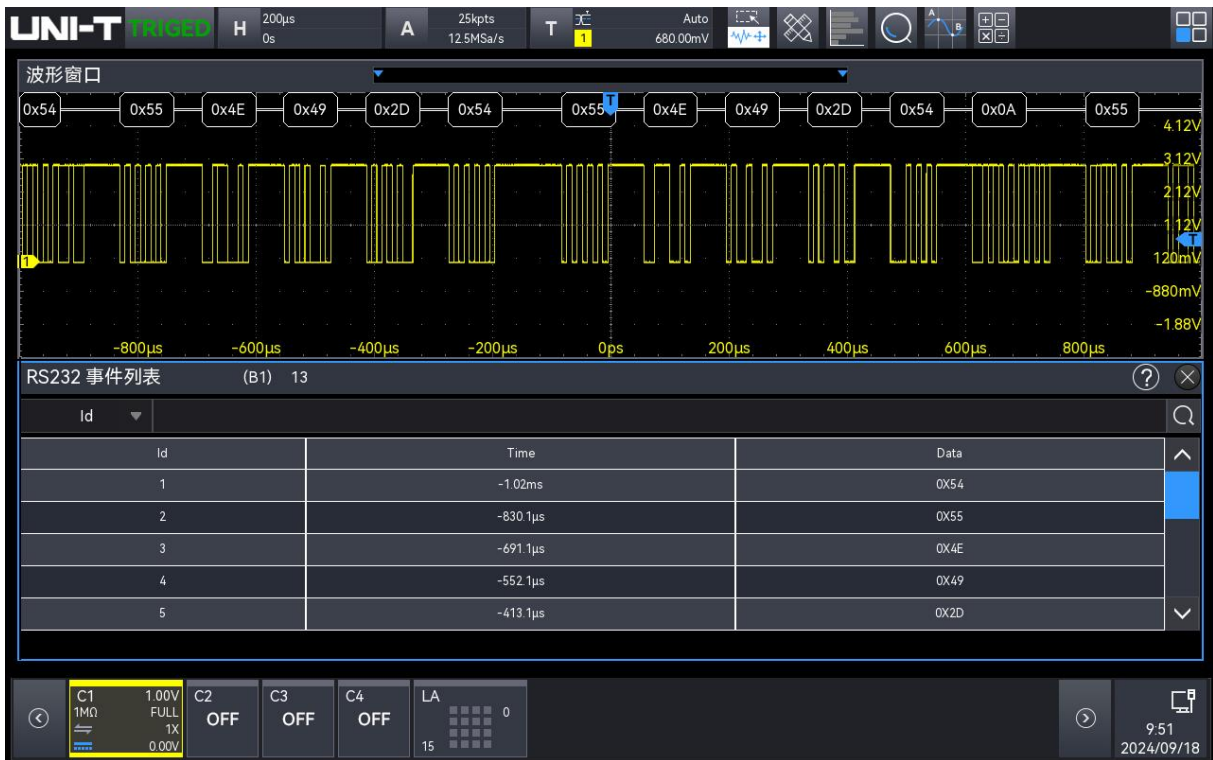

(4) 保存事件列表

当仪器的运行状态为 RUN/STOP 时，可导出当前事件表中时间和相应的解码数据。

在解码菜单中点击“保存事件列表”按键，界面跳转到导出设置菜单，用户可以将数据列表以 \*.csv、\*.html、\*.pdf 格式导出至内部存储器或外部 U 盘中（仅当检测到 U 盘时），具体保存操作请参考 [存储与加载](#) 章节介绍的相关内容。

**注意：**RUN 时，解码数据不稳定，若需要导出稳定的解码信号，需要手动 STOP 示波器。

(5) 触发跳转

点击“触发”可直接跳转到触发菜单，且触发类型与解码类型一致。

## 9.2. I2C 解码

I<sup>2</sup>C 协议通常用于连接微控制器及其外围设备，在微电子通信控制领域被广泛采用，该总线协议使用两条线路进行传输，一条串行数据线 SDA，一条串行时钟线 SCL。采用主从机制进行通信，可以实现主机与从机之间的双向通信，该总线是多主机总线，通过冲突检测和仲裁机制防止数据被破坏，值得注意的是 I<sup>2</sup>C 总线有 7 位以及 10 位两种地址位宽，其中 10 位和 7 位地址兼容，可以结合使用。I<sup>2</sup>C 总线中的 SCL 和 SDA 都通过上拉电阻接正电源，当总线空闲时，两根线均为高电平，当总线上任一器件输出低电平时，都将使得总线信号变低，即多个器件的信号之间是“线与”逻辑，这种特殊的逻辑关系正是实现总线仲裁的关键，协议要求在时钟线 SCL 为高期间，数据 SDA 必须保持稳定，通常数据以 MSB 的形式传输。如下图所示：

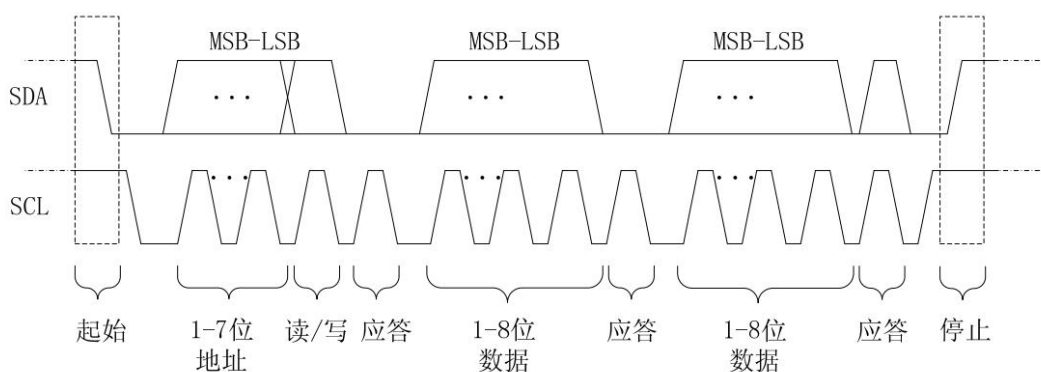

### (1) 解码参数设置

#### a. 协议类型

点击“协议类型”下拉列表，选择 I2C 解码，可进行 I2C 解码的相关设置。

#### b. 信源设置

设置时钟信源、数据信源，信源只有选择已接入信号的通道作为触发源才能够得到稳定的触发。

##### ■ 时钟信源

点击“时钟信源”下拉列表选择 CH1~CH4、D0~D15，具体请参考[触发信源](#)一节中的介绍。当前信源显示在屏幕上方触发信息标签中。

##### ■ 数据信源

点击“数据信源”下拉列表选择 CH1~CH4、D0~D15，具体请参考[触发信源](#)一节中的介绍。当前信源显示在屏幕上方触发信息标签中。

#### c. 阈值设置

点击选中“SCL 阈值、SDA 阈值”，双击“阈值”的输入框，通过弹出的数字键盘设置此值；旋转 Multipurpose 旋钮调整阈值。

#### d. 地址长度

设置 I<sup>2</sup>C 信号的地址位宽，点击“地址长度”项，可以选择 7 bits 或 10 bits。



## (2) 解码总线设置

### a. 总线开关

点击“总线开关”项的开关按钮，选择打开（ON）或关闭（OFF）总线开关功能。

### b. 解码线位置

设置解码总线在屏幕中显示的位置。通过调节 Multipurpose 旋钮改变总线显示的位置；也可双击“解码线位置”输入框，通过弹出的数字键盘设置位置值。解码线位置可设置范围:0~560。

### c. 格式

设置解码总线及事件列表解码内容的显示格式，点击“格式”下拉框，可以设置十六进制，十进制，二进制。

### d. 标签

点击“标签”项的开关按钮，可打开（ON）或关闭（OFF）解码总线的标签显示。打开时，总线标签将显示在总线的左上方，标签内容为当前的协议类型；关闭时，总线上方不显示协议类型。

## (3) 事件列表

点击“事件列表”项的开关按钮，选择打开（ON）或关闭（OFF）事件列表。打开事件表后，屏幕显示如下图所示的事件表窗口。您也可以点击事件表右上方的图标 关闭事件表 显示窗口。



#### (4) 保存事件列表

当仪器的运行状态为 RUN/STOP 时，可导出当前事件表中时间和相应的解码数据。

在解码菜单中点击“保存事件列表”按键，界面跳转到导出设置菜单，用户可以将数据列表以 \*.csv、\*.html、\*.pdf 格式导出至内部存储器或外部 U 盘中（仅当检测到 U 盘时），具体保存操作请参考[存储与加载](#) 章节介绍的相关内容。

**注意：**RUN 时，解码数据不稳定，若需要导出稳定的解码信号，需要手动 STOP 示波器。

#### (5) 触发跳转

点击“触发”可直接跳转到触发菜单，且触发类型与解码类型一致。

## 9.3. SPI 解码

SPI 接口是一种同步串行外设接口，可以使主机与各种外围设备以串行的方式进行通信，是一种全双工，同步的通信总线，通常使用 4 根信号连接线：MOSI：主机数据输出，

从机数据输入；MISO：主机输入，从机数据输出；SCLK：时钟信号，由主机产生；CS：从机片选使能信号。

SPI 接口主要用在主机和低速外围器件之间进行同步的串行数据传输，在主机移位脉冲下，数据按位传输，高位在前，低位在后。由于 SPI 接口不需要进行从机的地址寻址，且为全双工通信，协议本身比较简单，所以应用广泛，SPI 的协议传输如下图所示：

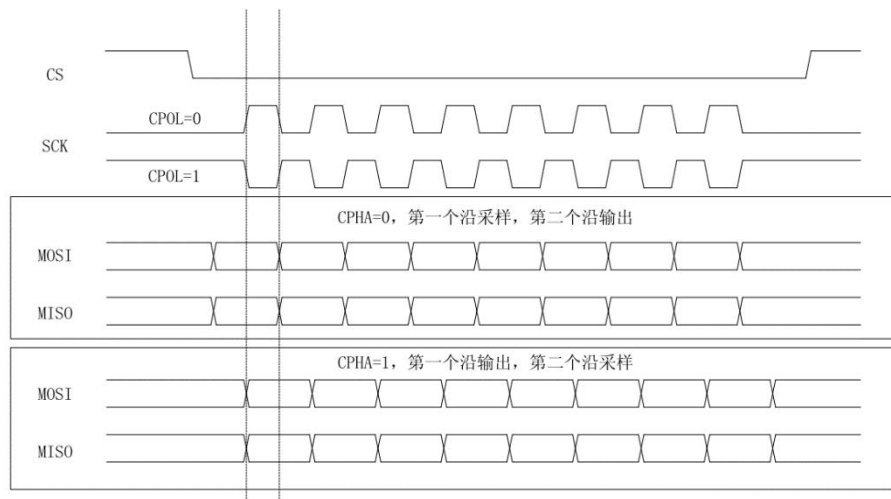

## (1) 解码菜单设置

### a. 协议类型

点击“协议类型”下拉列表，选择 SPI 解码，可进行 SPI 解码的相关设置。



### b. 信源设置

设置时钟信源、数据信源、片选信源，信源只有选择已接入信号的通道作为触发源才能够得到稳定的触发。

#### ■ 时钟信源

点击“时钟信源”下拉列表选择 CH1~CH4、D0~D15，具体请参考[触发信源](#)一节中的介绍。当前信源显示在屏幕上方触发信息标签中。

#### ■ 数据信源

点击“数据信源”下拉列表选择 CH1~CH4、D0~D15，具体请参考[触发信源](#)一节中的介绍。当前信源显示在屏幕上方触发信息标签中。

#### ■ 片选信源

点击“片选信源”下拉列表选择 CH1~CH4、D0~D15，具体请参考[触发信源](#)一节中的介绍。当前信源显示在屏幕上方触发信息标签中。

#### c. 边沿设置

##### ■ 时钟极性

点击“时钟极性”项，可选择“正极性、负极性”。正极性：在时钟信号的正极性触发；负极性：在时钟信号的负极性触发。

##### ■ 片选极性

点击“片选极性”项，可选择“正极性、负极性”。正极性：设定信号大于阈值时为 1，否则为 0；负极性：设定信号小于阈值时为 1，否则为 0。

##### ■ 数据极性

点击“数据极性”项，可选择“正极性、负极性”。正极性：设定信号大于阈值时为 1，否则为 0；负极性：设定信号小于阈值时为 1，否则为 0。

#### d. 阈值设置

点击选中“阈值 A、阈值 B、阈值 C”，双击“阈值”的输入框，通过弹出的数字键盘设置此值；旋转 Multipurpose 旋钮调整阈值。

#### e. 模式

点击“模式”项，选择 SPI 触发模式，可设置：超时、片选。

■ 超时：时钟（CLK）信号保持指定时间的空闲状态后，示波器在搜索到满足触发条件的数据（MISO）时触发。

■ 片选：片选信号有效的条件下，示波器在搜索到满足触发条件的数据（SDA）时触发。

#### j. 位序

指定需要解码的 RS232 协议信号的数据位是高位在前(MSB)或者低位在前(LSB)，点击“位序”可以选择 MSB 或 LSB。



■ MSB：数据高位先传输。

■ LSB：数据低位先传输。

#### k. 位宽

设置 SPI 协议信号中每一个数据单元信号的位宽。双击“数据位宽”输入框，在弹出的数字键盘中设置数据位宽值。数字键盘具体使用方法请参考 5.8 章节参数设置方法；也可以选中参数，使用 Multipurpose 旋钮修改数据位宽值，可设置范围：4 ~ 32 位。

#### l. 超时时间

设置超时时间值，双击“超时时间”输入框，在弹出的数字键盘中设置超时时间值。数字键盘具体使用方法请参考 5.8 章节[参数设置方法](#)；也可以选中参数，通过多功能旋钮下方 、 按键移动选中光标，使用 Multipurpose 旋钮修改超时时间值，可设置范围：100ns~1s。

### (2) 解码总线设置



a. 总线开关

点击“总线开关”项的开关按钮，选择打开（ON）或关闭（OFF）总线开关功能。

b. 解码线位置

设置解码总线在屏幕中显示的位置。通过调节 Multipurpose 旋钮改变总线显示的位置；也可双击“解码线位置”输入框，通过弹出的数字键盘设置位置值。解码线位置可设置范围:0~560。

c. 格式

设置解码总线及事件列表解码内容的显示格式，点击“格式”下拉框，可以设置十六进制，十进制，二进制。

d. 标签

点击“标签”项的开关按钮，可打开（ON）或关闭（OFF）解码总线的标签显示。打开时，总线标签将显示在总线的左上方，标签内容为当前的协议类型；关闭时，总线上方不显示协议类型。

(3) 事件列表

点击“事件列表”项的开关按钮，选择打开（ON）或关闭（OFF）事件列表。打开事件表后，屏幕显示如下图所示的事件表窗口。您也可以点击事件表右上方的图标 关闭事件表 显示窗口。

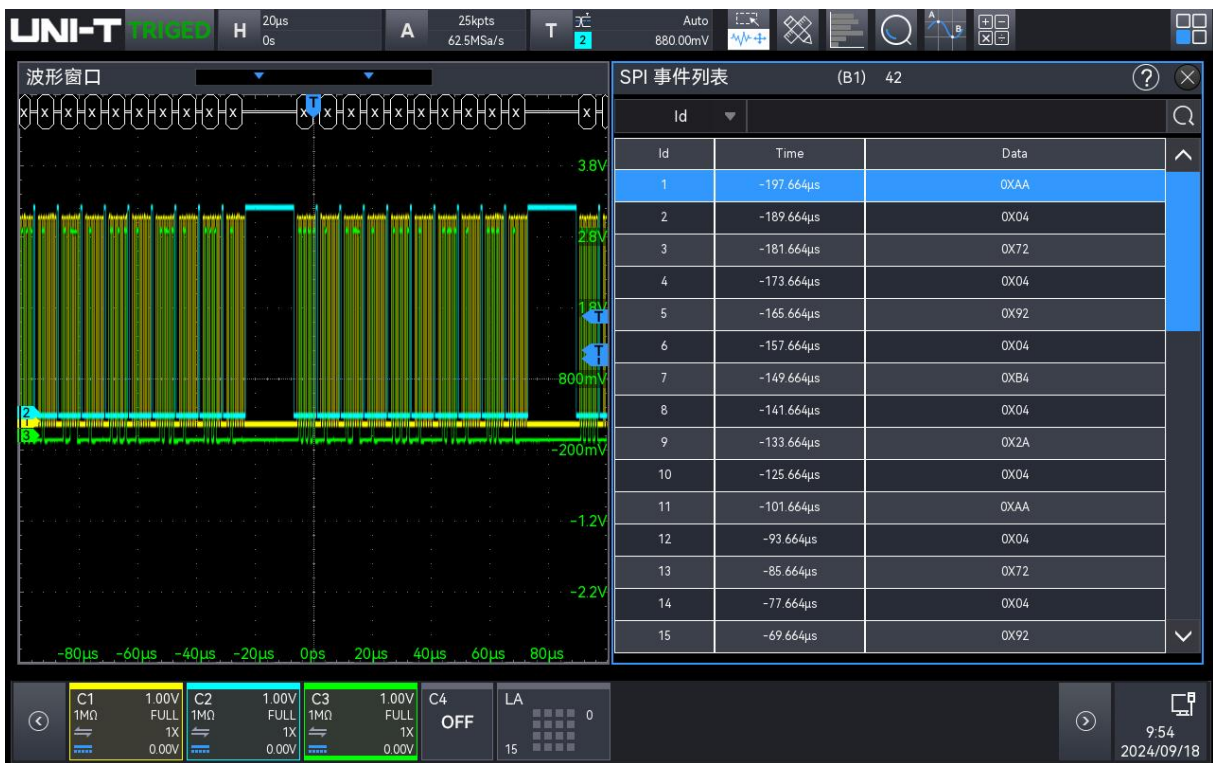

(4) 保存事件列表

当仪器的运行状态为 RUN/STOP 时，可导出当前事件表中时间和相应的解码数据。

在解码菜单中点击“保存事件列表”按键，界面跳转到导出设置菜单，用户可以将数据列表以

\*.csv 、 \*.html、 \*.pdf 格式导出至内部存储器或外部 U 盘中（仅当检测到 U 盘时），具体保存

操作请参考[存储与加载](#) 章节介绍的相关内容。

**注意：** RUN 时，解码数据不稳定，若需要导出稳定的解码信号，需要手动 STOP 示波器。

#### (5) 触发跳转

点击“触发”可直接跳转到触发菜单，且触发类型与解码类型一致。

## 9.4. FlexRay 解码

FlexRay 是一种配置三个连续段（包头、净荷和包尾）的差分串行总线。示波器在指定的采样位置对 FlexRay 信号进行采样，还将根据设定的阈值电平判定每个数据点为逻辑“1”或逻辑“0”。FlexRay 解码需指定信号类型和信号速率。

#### (1) 解码菜单设置

##### a. 协议类型

点击“协议类型”下拉列表，选择 FlexRay 解码，可进行 FlexRay 解码的相关设置。



##### b. 信源

点击“信源”下拉列表选择 CH1~CH4、D0~D15，具体请参考[触发信源](#) 一节中的介绍。当前信源显示在屏幕上方触发信息标签中。

只有选择已接入信号的通道作为触发源才能够得到稳定的触发。

##### c. 极性

点击“极性”项，选择信号触发的极性，可以选择 BDiff 或 BP、BM。

##### d. 阈值

双击“阈值”的输入框，通过弹出的数字键盘设置此值；旋转 Multipurpose 旋钮调整阈值。

e. 通道类型

设置信号通道类型，点击“通道类型”选项，可选择 A、B。

f. 位速率

点击“位速率”，展开下拉列表，可选择 2.5 M、5 M、10 M、自定义。用户选择“自定义”时，可输入自定义的位速率值。

(2) 解码总线设置

a. 总线开关

点击“总线开关”项的开关按钮，选择打开（ON）或关闭（OFF）总线开关功能。

b. 解码线位置

设置解码总线在屏幕中显示的位置。通过调节 Multipurpose 旋钮改变总线显示的位置；也可双击“解码线位置”输入框，通过弹出的数字键盘设置位置值。解码线位置可设置范围:0~560。

c. 格式

设置解码总线及事件列表解码内容的显示格式，点击“格式”下拉列表，可以设置十六进制，十进制，二进制。

d. 标签

点击“标签”项的开关按钮，可打开（ON）或关闭（OFF）解码总线的标签显示。打开时，总线标签将显示在总线的左上方，标签内容为当前的协议类型；关闭时，总线上方不显示协议类型。

(3) 事件列表

点击“事件列表”项的开关按钮，选择打开（ON）或关闭（OFF）事件列表。打开事件表后，屏幕显示如下图所示的事件表窗口。您也可以点击事件表右上方的 × 关闭事件表显示窗口。

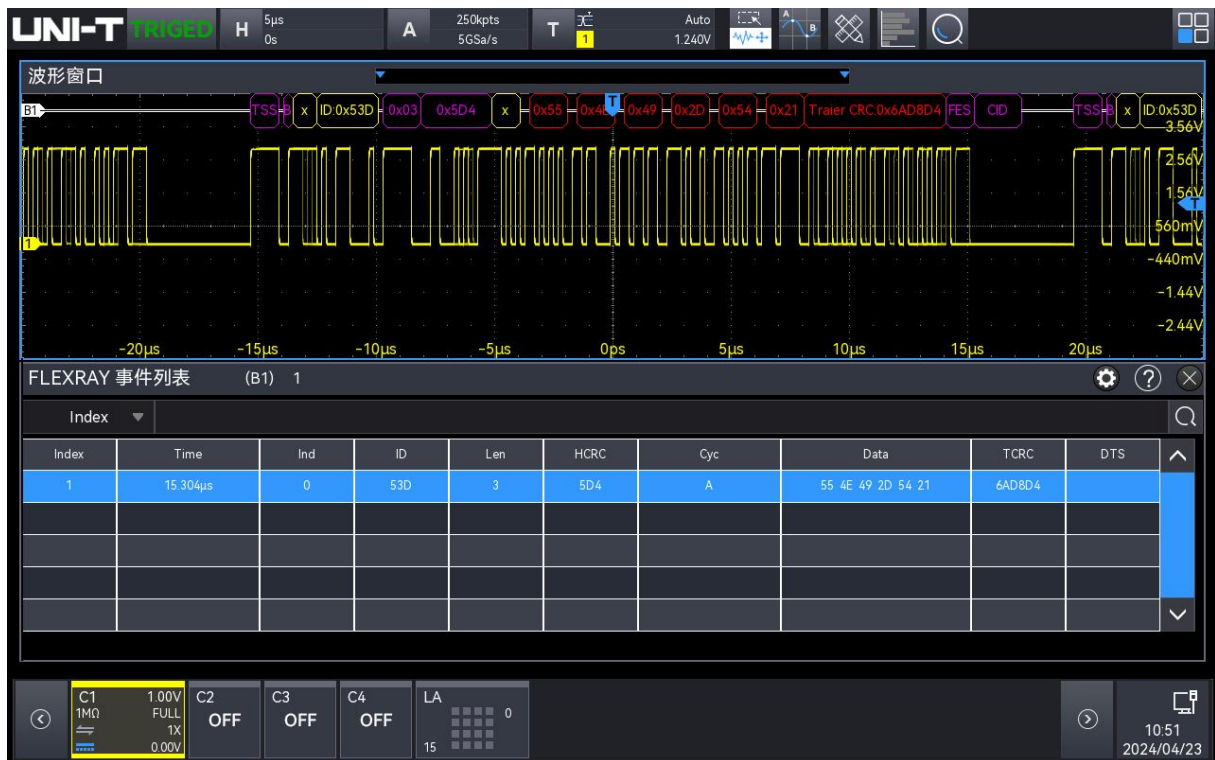

#### (4) 保存事件列表

当仪器的运行状态为 RUN/STOP 时，可导出当前事件表中时间和相应的解码数据。

在解码菜单中点击“保存事件列表”按键，界面跳转到导出设置菜单，用户可以将数据列表以 \*.csv、\*.html、\*.pdf 格式导出至内部存储器或外部 U 盘中（仅当检测到 U 盘时），具体保存操作请参考[存储与加载](#) 章节介绍的相关内容。

**注意：**RUN 时，解码数据不稳定，若需要导出稳定的解码信号，需要手动 STOP 示波器。

#### (5) 触发跳转

点击“触发”可直接跳转到触发菜单，且触发类型与解码类型一致。

## 9.5. CAN 解码

### (1) 解码菜单设置

#### a. 协议类型

点击“协议类型”下拉列表，选择 CAN 解码，可进行 CAN 解码的相关设置。



#### b. 信源

点击“信源”下拉列表选择 CH1~CH4、D0~D15，具体请参考[触发信源](#)一节中的介绍。当前信源显示在屏幕上方触发信息标签中。

只有选择已接入信号的通道作为触发源才能够得到稳定的触发。

#### c. 阈值

双击“阈值”的输入框，通过弹出的数字键盘设置此值；也可以旋转 Multipurpose 旋钮调整阈值。改变阈值时，屏幕上出现一条显示当前触发电平的虚线。停止改变时，该电平的虚线约 2 s 后消失。

#### d. 信号类型

即当前信源接入的信号是高位数据线信号还是低位数据线信号，点击“信号类型”项，可选择 CAN\_H、CAN\_L 两种。

#### e. 位速率

选择 CAN 串行总线数据的位速率，点击“位速率”下拉列表，可选择 10 kbps、19.2 kbps、20kbps、33.3 kbps、38.4kbps、50 kbps、57.6kbps、62.5 kbps、83.3 kbps、100 kbps、115.2kbps、125 kbps、230.4kbps、250kbps、490.8kbps、500 kbps、800 kbps、921.6kbps、1 Mbps、2 Mbps、3 Mbps、4 Mbps、5 Mbps、自定义。用户选择“自定义”时，可输入自定义的位速率

值。

## (2) 解码总线设置

### e. 总线开关

点击“总线开关”项的开关按钮，选择打开（ON）或关闭（OFF）总线开关功能。

### f. 解码线位置

设置解码总线在屏幕中显示的位置。通过调节 Multipurpose 旋钮改变总线显示的位置；也可双击“解码线位置”输入框，通过弹出的数字键盘设置位置值。解码线位置可设置范围:0~560。

### g. 格式

设置解码总线及事件列表解码内容的显示格式，点击“格式”下拉框，可以设置十六进制，十进制，二进制。

### h. 标签

点击“标签”项的开关按钮，可打开（ON）或关闭（OFF）解码总线的标签显示。打开时，总线标签将显示在总线的左上方，标签内容为当前的协议类型；关闭时，总线上方不显示协议类型。

## (3) 事件列表

点击“事件列表”项的开关按钮，选择打开（ON）或关闭（OFF）事件列表。打开事件表后，屏幕显示如下图所示的事件表窗口。您也可以点击事件表右上方的图标 关闭事件表 显示窗口。

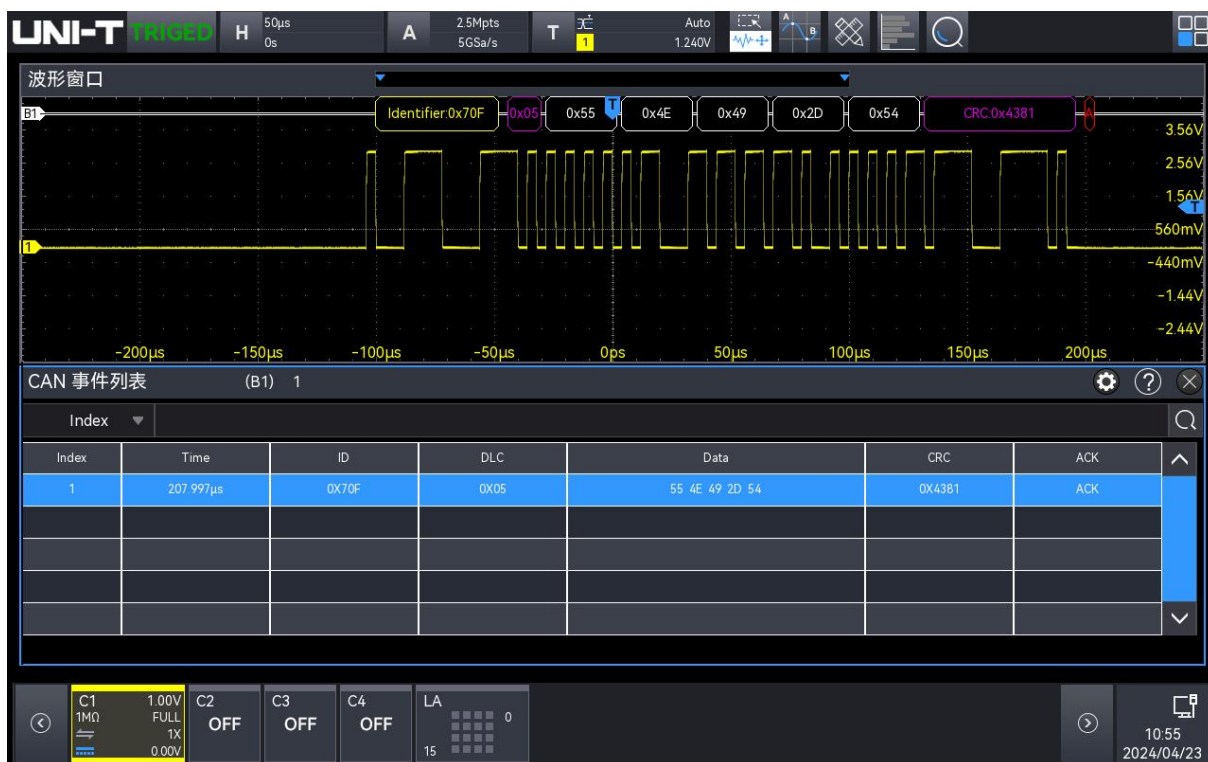

## (4) 保存事件列表

当仪器的运行状态为 RUN/STOP 时，可导出当前事件表中时间和相应的解码数据。

在解码菜单中点击“保存事件列表”按键，界面跳转到导出设置菜单，用户可以将数据列表以\*.csv、\*.html、\*.pdf 格式导出至内部存储器或外部 U 盘中（仅当检测到 U 盘时），具体保存操作请参考

[存储与加载](#) 章节介绍的相关内容。

**注意：** RUN 时，解码数据不稳定，若需要导出稳定的解码信号，需要手动 STOP 示波器。

#### (5) 触发跳转

点击“触发”可直接跳转到触发菜单，且触发类型与解码类型一致。

## 9.6. CAN-FD 解码

### (1) 解码菜单设置

#### a. 协议类型

点击“协议类型”下拉列表，选择 CAN-FD 解码，可进行 CAN-FD 解码的相关设置。



#### b. 信源

点击“信源”下拉列表选择 CH1~CH4、D0~D15，具体请参考[触发信源](#)一节中的介绍。当前信源显示在屏幕上方触发信息标签中。

只有选择已接入信号的通道作为触发源才能够得到稳定的触发。

#### c. 阈值

双击“阈值”的输入框，通过弹出的数字键盘设置此值；也可以旋转 [Multipurpose](#) 旋钮调整阈值。改变阈值时，屏幕上出现一条显示当前阈值的虚线。停止改变时，该阈值的虚线约 2 s 后消失。

#### d. 信号类型

即当前信源接入的信号是高位数据线信号还是低位数据线信号，点击“信号类型”项，可选择 CAN\_H、CAN\_L 两种。

#### e. 位速率(bps)

选择 CAN-FD 串行总线数据的位速率, 点击“位速率(bps)”下拉列表, 可选择 10 kbps、19.2 kbps、20kbps、33.3 kbps、38.4kbps、50 kbps、57.6kbps、62.5 kbps、83.3 kbps、100 kbps、115.2kbps、125 kbps、230.4kbps、250kbps、490.8kbps、500 kbps、800 kbps、921.6kbps、1 Mbps、2 Mbps、3 Mbps、4 Mbps、5 Mbps、自定义。用户选择“自定义”时, 可输入自定义的位速率值。

f. FD 位速率

选择 CAN-FD 串行总线数据的 FD 位速率, 点击“FD 位速率”下拉列表, 可选择 250kbps、500kbps、800kbps、1 Mbps、1.5 Mbps、2 Mbps、4 Mbps、6 Mbps、8 Mbps、自定义, 用户选择“自定义”时, 可输入自定义的 FD 位速率值。

g. 采样位置

采样位置为位时间内的点, 示波器在该位置对位电平进行采样。采样位置用“位开始至采样点的时间”与“位时间”的百分比表示。

点击“采样位置”输入框, 通过弹出的数字键盘进行设置; 也可以旋转对应的 Multipurpose 旋钮设置此值。可调范围为 30% ~ 90%。

(2) 解码总线设置

a. 总线开关

点击“总线开关”项的开关按钮, 选择打开 (ON) 或关闭 (OFF) 总线开关功能。

b. 解码线位置

设置解码总线在屏幕中显示的位置。通过调节 Multipurpose 旋钮改变总线显示的位置; 也可双击“解码线位置”输入框, 通过弹出的数字键盘设置位置值。解码线位置可设置范围:0~560。

c. 格式

设置解码总线及事件列表解码内容的显示格式, 点击“格式”下拉框, 可以设置十六进制, 十进制, 二进制。

d. 标签

点击“标签”项的开关按钮, 可打开 (ON) 或关闭 (OFF) 解码总线的标签显示。打开时, 总线标签将显示在总线的左上方, 标签内容为当前的协议类型; 关闭时, 总线上方不显示协议类型。

(3) 事件列表

点击“事件列表”项的开关按钮, 选择打开 (ON) 或关闭 (OFF) 事件列表。打开事件表后, 屏幕显示如下图所示的事件表窗口。您也可以点击事件表右上方的 × 关闭事件表显示窗口。



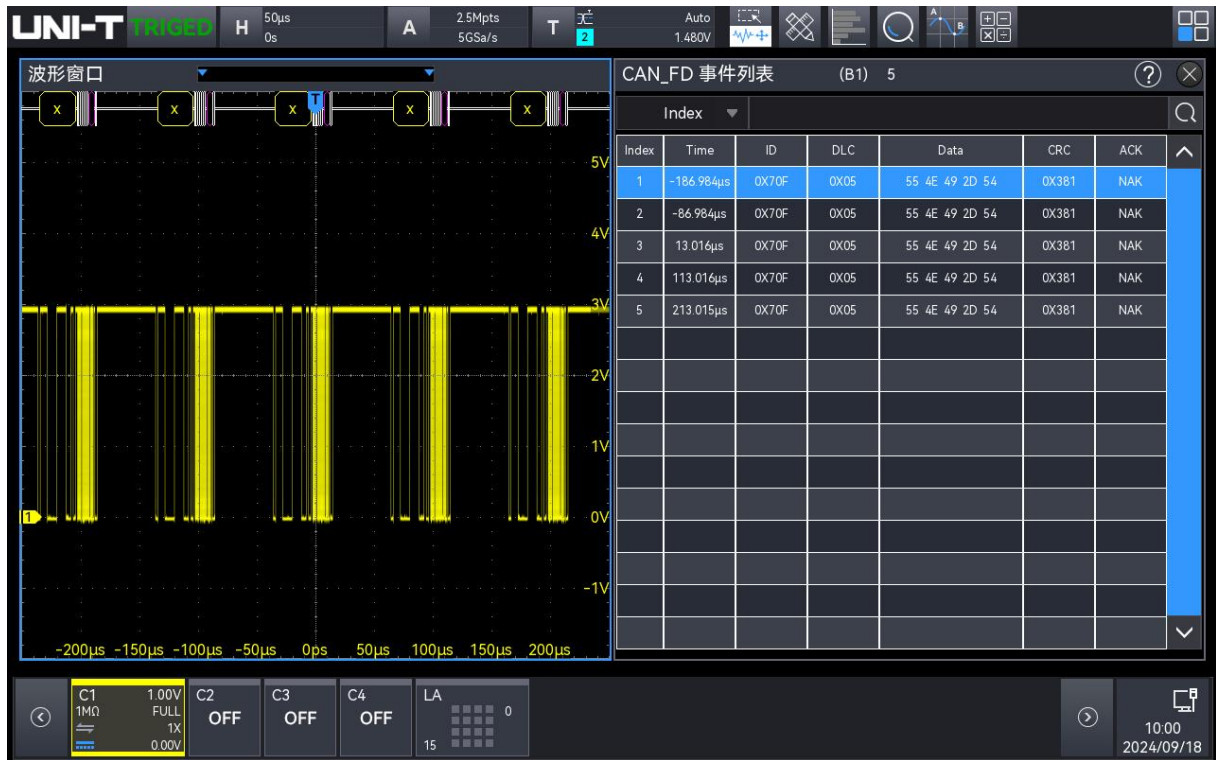

#### (4) 保存事件列表

当仪器的运行状态为 RUN/STOP 时，可导出当前事件表中时间和相应的解码数据。

在解码菜单中点击“保存事件列表”按键，界面跳转到导出设置菜单，用户可以将数据列表以\*.csv、\*.html、\*.pdf 格式导出至内部存储器或外部 U 盘中（仅当检测到 U 盘时），具体保存操作请参考 [存储与加载](#) 章节介绍的相关内容。

**注意：**RUN 时，解码数据不稳定，若需要导出稳定的解码信号，需要手动 STOP 示波器。

#### (5) 触发跳转

点击“触发”可直接跳转到触发菜单，且触发类型与解码类型一致。

## 9.7.LIN 解码

### (1) 解码菜单设置

#### a. 协议类型

点击“协议类型”下拉列表，选择 LIN 解码，可进行 LIN 解码的相关设置。



#### b. 信源

点击“信源”下拉列表选择 CH1~CH4、D0~D15，具体请参考[触发信源](#)一节中的介绍。当前信源显示在屏幕上方触发信息标签中。

只有选择已接入信号的通道作为触发源才能够得到稳定的触发。

#### c. 极性

点击“极性”项，选择信号触发的极性，可以选择正常(高=1)、反转(高=0)。

#### d. 阈值

双击“阈值”的输入框，通过弹出的数字键盘设置此值；也可以旋转 [Multipurpose](#) 旋钮调整阈值。改变阈值时，屏幕上出现一条显示当前阈值电平的虚线。停止改变时，该阈值电平的虚线约 2 s 后消失。

#### e. 版本

点击“版本”下拉列表，选择信号版本，可选择 v1.x、v2.x、任意这三种。

#### f. 位速率(bps)

设置 LIN 的位速率，点击“位速率 (bps)”下拉列表，可选择 1.2 k、2.4 k、4.8 k、9.6 k、10.417 k、19.2 k、20k、自定义。用户选择“自定义”时，可输入自定义的位速率值。

#### g. Id 包括奇偶位

设置 id 包括奇偶位，点击可设置：开、关。当选择“开”，则包括奇偶位和 id，“关”则不包括。

#### h. 设置数据长度

设置数据长度即设置是否显示“数据长度”设置菜单，可设置：开、关，当选择“开”，则显示“数据长度”菜单，“关”则不显示。

#### i. 数据长度

设置 LIN 数据长度，双击“数据长度”输入框，在弹出的数字键盘中设置数据长度值。数字键盘具体使用方法请参考 5.8 章节[参数设置方法](#)；也可以选中参数，使用 Multipurpose 旋钮修改数据长度值。可设置范围：1~8，只有“设置数据长度”为“是”时有效。

### (2) 解码总线设置

#### e. 总线开关

点击“总线开关”项的开关按钮，选择打开（ON）或关闭（OFF）总线开关功能。

#### f. 解码线位置

设置解码总线在屏幕中显示的位置。通过调节 Multipurpose 旋钮改变总线显示的位置；也可双击“解码线位置”输入框，通过弹出的数字键盘设置位置值。解码线位置可设置范围：0~560。

#### g. 格式

设置解码总线及事件列表解码内容的显示格式，点击“格式”下拉列表，可以设置十六进制，十进制，二进制。

#### h. 标签

点击“标签”项的开关按钮，可打开（ON）或关闭（OFF）解码总线的标签显示。打开时，总线标签将显示在总线的左上方，标签内容为当前的协议类型；关闭时，总线上方不显示协议类型。

### (3) 事件列表

点击“事件列表”项的开关按钮，选择打开（ON）或关闭（OFF）事件列表。打开事件表后，屏幕显示如下图所示的事件表窗口。您也可以点击事件表右上方的 × 关闭事件表显示窗口。

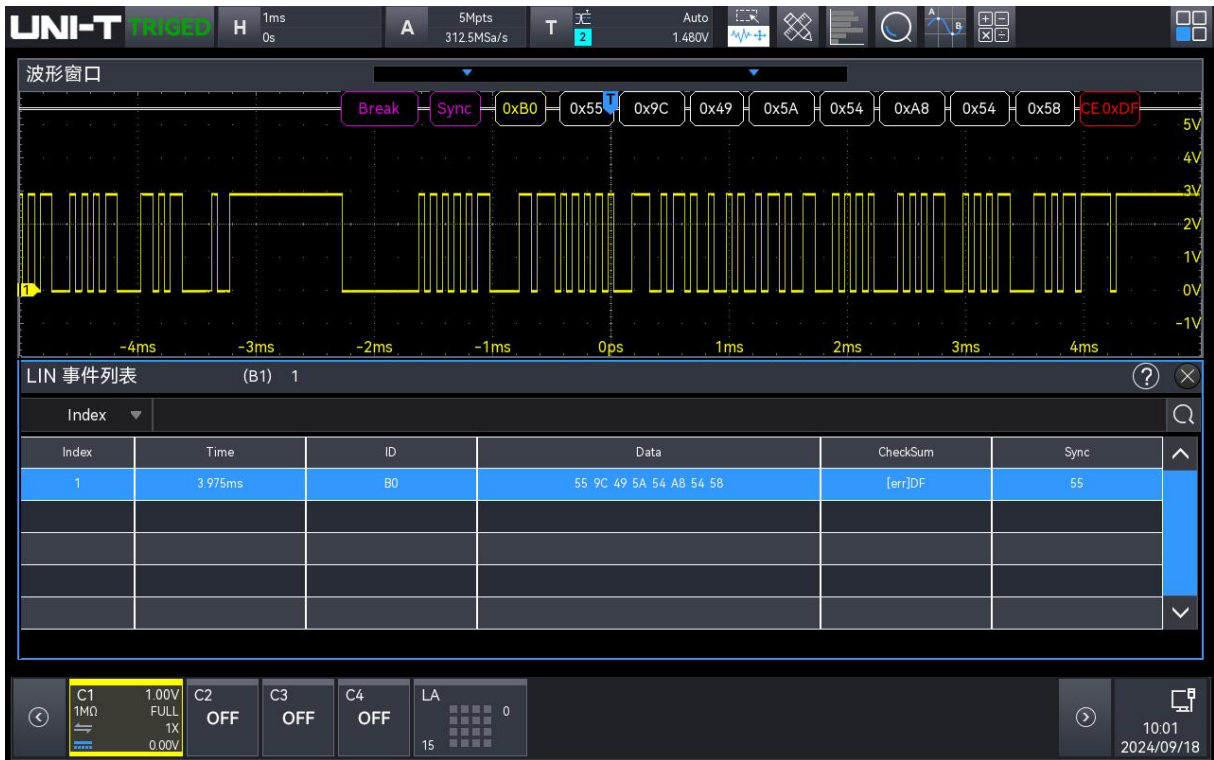

#### (4) 保存事件列表

当仪器的运行状态为 RUN/STOP 时，可导出当前事件表中时间和相应的解码数据。

在解码菜单中点击“保存事件列表”按键，界面跳转到导出设置菜单，用户可以将数据列表以\*.csv、\*.html、\*.pdf 格式导出至内部存储器或外部 U 盘中（仅当检测到 U 盘时），具体保存操作请参考 [存储与加载](#) 章节介绍的相关内容。

**注意：**RUN 时，解码数据不稳定，若需要导出稳定的解码信号，需要手动 STOP 示波器。

#### (5) 触发跳转

点击“触发”可直接跳转到触发菜单，且触发类型与解码类型一致。

## 9.8. I2S 解码

I2S(Inter-IC Sound)总线，又称集成电路内置音频总线，是飞利浦公司为数字音频设备之间的音频数据传输而制定的一种总线标准。

### (1) 解码菜单设置

#### a. 协议类型

点击“协议类型”下拉列表，选择 I2S 解码，可进行 I2S 解码的相关设置。



b. 格式

点击“格式”展开下拉列表，可选择：标准、左对齐、右对齐、TDM。

- 标准：首先发送每个采样的数据的 MSB，最后发送 LSB。MSB 显示在 SDATA 行中，在 WS 转换的边沿之后的一个位时钟处

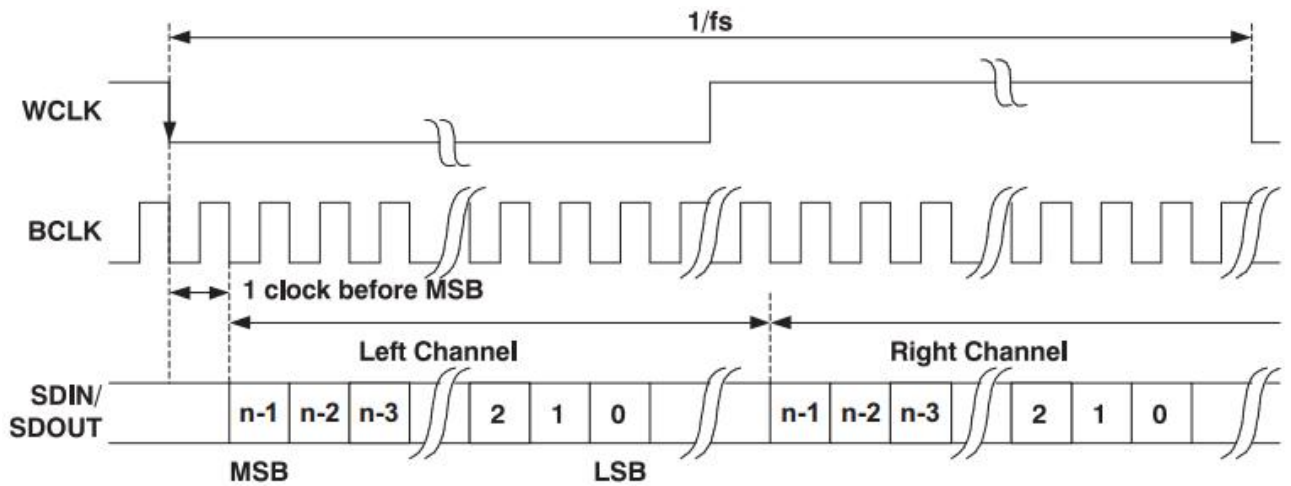

- 左对齐：数据传输（首先传输 MSB）从 WS 转换的边沿（不具备由标准格式使用的一位延迟）开始

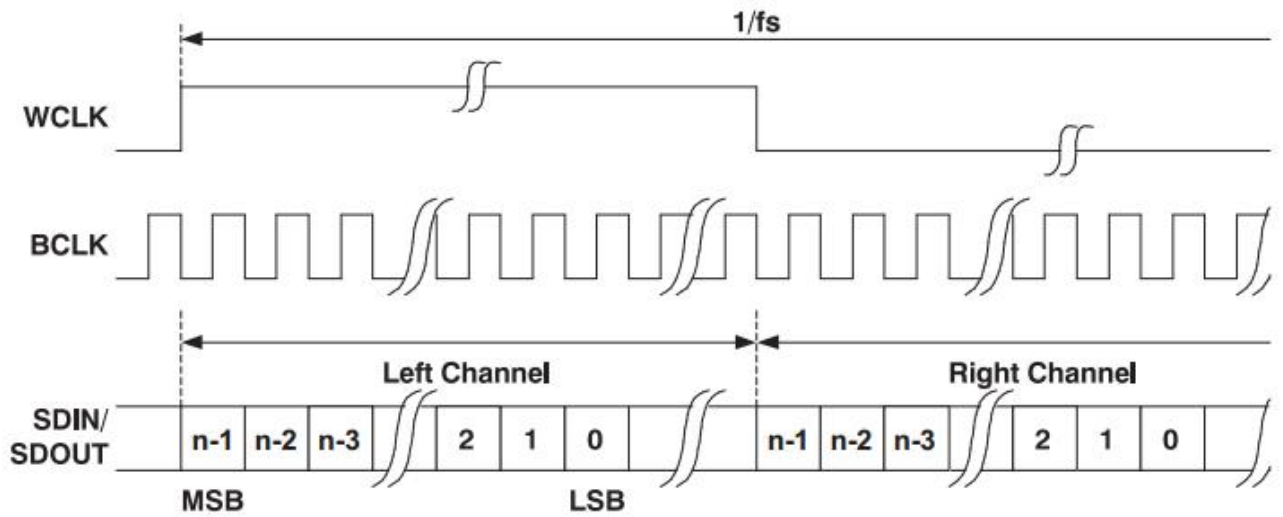

■ 右对齐：数据传输（首先传输 MSB）与 WS 转换右对齐。

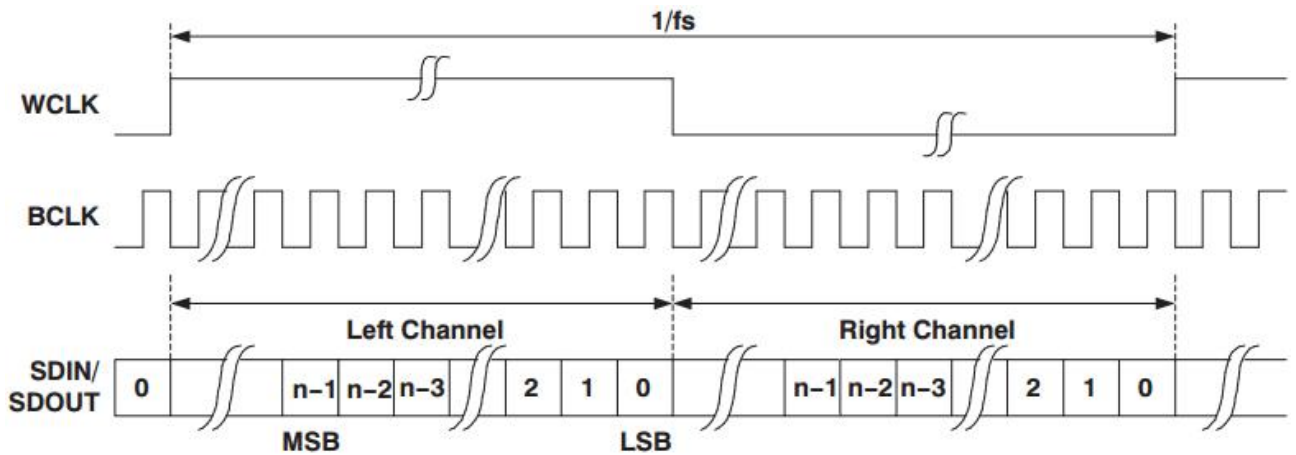

■ TDM：（时分复用）模式，可传输多通道的数据。

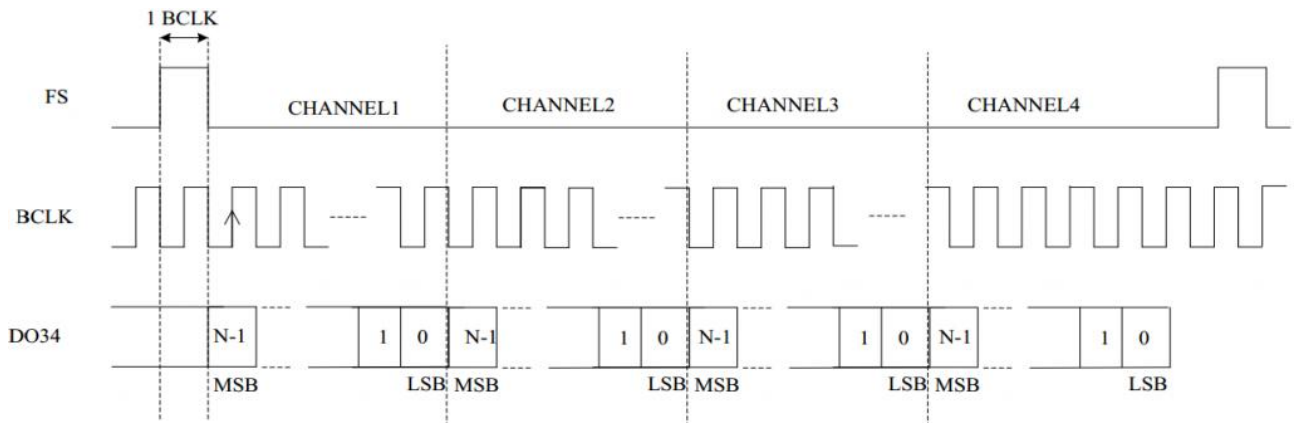

c. 位序

在“位序”项，点击选择“LSB”或“MSB”，默认为“MSB”

d. 信源设置

设置位时钟、字选择、数据的信源，信源只有选择已接入信号的通道作为触发源才能够得到稳定的触发。

■ 位时钟

点击“位时钟”下拉列表选择 CH1~CH4、D0~D15，具体请参考[触发信源](#)一节中的介

绍。当前信 源显示在屏幕上方触发信息标签中。时钟线（SCLK）提供了同步音频数据传输的时钟信号。

#### ■ 字选择

点击“字选择”下拉列表选择 CH1~CH4、D0~D15，具体请参考[触发信源](#) 一节中的介绍。当前信 源显示在屏幕上方触发信息标签中。字选择指示了当前传输的是左声道还是右声道的音频数据。

#### ■ 数据

点击“数据”下拉列表选择 CH1~CH4、D0~D15，具体请参考[触发信源](#) 一节中的介绍。当前信 源显示在屏幕上方触发信息标签中。数据线用于传输实际的音频数据。

### e. 边沿设置

#### ■ 时钟边沿

点击“时钟”项，可选择“上升沿、下降沿”。上升沿：在时钟的上升沿处对 SDA 数据进行取样；下降沿：在时钟的下降沿处对 SDA 数据进行取样。

#### ■ WS 极性

点击“WS 极性”项，可选择“正常、反转”。WS 极性确定了字选择信号的有效电平，字选择信号指示了音频数据的帧起始和结束位置。

#### ■ 数据极性

点击“数据极性”项，可选择“高=1”或“高=0”。

### f. 阈值

点击选中不同信源对应的阈值，可修改对应信源的阈值。双击“阈值”的输入框，通过弹出的数字键盘设置此值；也可以旋转 Multipurpose 旋钮调整阈值。

### g. 字大小

设置字大小。可双击“字大小”输入框，在弹出的数字键盘中设置字大小。数字键盘具体使用方法请参考 5.8 章节[参数设置方法](#)；也可以选中参数，使用 Multipurpose 旋钮修改字大小。可设置范围 4~32。

## (2) 解码总线设置

### a. 总线开关

点击“总线开关”项的开关按钮，选择打开（ON）或关闭（OFF）总线开关功能。

### b. 解码线位置

设置解码总线在屏幕中显示的位置。通过调节 Multipurpose 旋钮改变总线显示的位置；也可双击“解码线位置”输入框，通过弹出的数字键盘设置位置值。解码线位置可设置范围:0~560。

### c. 格式

设置解码总线及事件列表解码内容的显示格式，点击“格式”下拉列表，可以设置十六进制，十进制，二进制。

### d. 标签

点击“标签”项的开关按钮，可打开（ON）或关闭（OFF）解码总线的标签显示。打开时，总线标签将显示在总线的左上方，标签内容为当前的协议类型；关闭时，总线上方不显示协议类型。

### (3) 事件列表

点击“事件列表”项的开关按钮，选择打开（ON）或关闭（OFF）事件列表。打开事件表后，屏幕显示如下图所示的事件表窗口。您也可以点击事件表右上方的 × 关闭事件表显示窗口。



### (4) 保存事件列表

当仪器的运行状态为 RUN/STOP 时，可导出当前事件表中时间和相应的解码数据。

在解码菜单中点击“保存事件列表”按键，界面跳转到导出设置菜单，用户可以将数据列表以 \*.csv、\*.html、\*.pdf 格式导出至内部存储器或外部 U 盘中（仅当检测到 U 盘时），具体保存操作请参考[存储与加载](#) 章节介绍的相关内容。

**注意：**RUN 时，解码数据不稳定，若需要导出稳定的解码信号，需要手动 STOP 示波器。

### (5) 触发跳转

点击“触发”可直接跳转到触发菜单，且触发类型与解码类型一致。

## 9.9. 1553B 解码

示波器对 1553B 信号进行采样，还将根据设定的阈值电平判定每个数据点为逻辑“1”或逻辑“0”。

1553B 解码需指定数据通道源和阈值。

### (1) 解码菜单设置

#### a. 协议类型



点击“协议类型”下拉列表，选择 1553B 解码，可进行 1553B 解码的相关设置。



#### b. 信源

点击“信源”下拉列表选择 CH1~CH4，具体请参考[触发信源](#)一节中的介绍。当前信源显示在屏幕上方触发信息标签中。

只有选择已接入信号的通道作为触发源才能够得到稳定的触发。

#### c. 极性

触摸“极性”，可设置“正极性”、“负极性”，默认：正极性

#### d. 高/低阈值

设置对应信源的阈值，触摸选中“高阈值（低阈值）”输入框，旋转 Multipurpose 旋钮调整对应阈值；也可以双击阈值输入框，通过弹出的数字键盘设置阈值。阈值可设置范围与对应信源垂直档位和垂直偏移有关。

#### e. 块控制

点击“块控制”项，设置按“数据”、“数据块”进行解码，默认：数据。

#### f. 格式

点击“格式”项，选择解码内容格式，可选择命令字、状态字。

格式为：命令字时，按命令字解码；

格式为：状态字时，按状态字解码；

### (2) 解码总线设置

#### a. 总线开关

点击“总线开关”项的开关按钮，选择打开（ON）或关闭（OFF）总线开关功能。

#### b. 解码线位置

设置解码总线在屏幕中显示的位置。通过调节 Multipurpose 旋钮改变总线显示的位置；也可双击“解码线位置”输入框，通过弹出的数字键盘设置位置值。解码线位置可设置范围:0~560。

#### c. 格式

设置解码总线及事件列表解码内容的显示格式，点击“格式”下拉列表，可以设置十六进制，十进制，二进制。

#### d. 标签

点击“标签”项的开关按钮，可打开（ON）或关闭（OFF）解码总线的标签显示。打开时，总线标签将显示在总线的左上方，标签内容为当前的协议类型；关闭时，总线上方不显示协议类型。

### (3) 事件列表

点击“事件列表”项的开关按钮，选择打开（ON）或关闭（OFF）事件列表。打开事件表后，屏幕显示如下图所示的事件表窗口。您也可以点击事件表右上方的 × 关闭事件表显示窗口。



### (4) 保存事件列表

当仪器的运行状态为 RUN/STOP 时，可导出当前事件表中时间和相应的解码数据。

在解码菜单中点击“保存事件列表”按键，界面跳转到导出设置菜单，用户可以将数据列表以 \*.csv、\*.html、\*.pdf 格式导出至内部存储器或外部 U 盘中（仅当检测到 U 盘时），具体保存操作请参考[存储与加载](#) 章节介绍的相关内容。

**注意：**RUN 时，解码数据不稳定，若需要导出稳定的解码信号，需要手动 STOP 示波器。

### (5) 触发跳转

点击“触发”可直接跳转到触发菜单，且触发类型与解码类型一致。

## 9.10. Manchester 解码

曼彻斯特编码，也叫做相位编码（PE），是一种同步时钟编码技术，被物理层用来编码一个同步位流的时钟和数据。曼彻斯特编码被用在以太网媒介系统中。曼彻斯特编码提供一个简单的方式给编码简单的二进制序列而没有长的周期没有转换级别，因而防止时钟同步的丢失，或来自低频率位移在贫乏补偿的模拟链接位错误。在这个技术下，实际上的二进制数据被传输通过这个电缆，不是作为一个序列的逻辑 1 或 0 来发送的（技术上叫做反向不归零制（NRZ））。相反的，这些位被转换为一个稍微不同的格式，它通过使用直接的二进制编码有很多优点。

曼彻斯特编码，常用于局域网传输。曼彻斯特编码是通过电平的跳变来对二进制数据“0”和“1”进行编码的。

### (1) 解码菜单设置

#### a. 协议类型

点击“协议类型”下拉列表，选择 Manchester 解码，可进行 Manchester 解码的相关设置。

配置项	当前值	配置项	当前值	配置项	当前值
协议类型	Manchester	总线开关	开	解码线位置	0
信源	CH1	极性	负极性	电平	1.280V
波特率	2.5Mbps	编码模式	GE	头部字段	0
帧起始位	2	空闲状态	1	同步字段	0
中间字段1	0	位序	LSB	中间字段2	0
数据位数	5	字大小	8	中间字段3	0
尾部字段	0	帧间隔	5		
格式	十六进制	标签	关	事件列表	开

#### b. 信源

点击“信源”下拉列表选择 CH1~CH4、D0~D15，具体请参考[触发信源](#)一节中的介绍。当前信源显示在屏幕上方触发信息标签中。

只有选择已接入信号的通道作为触发源才能够得到稳定的触发。

#### c. 极性

在“极性”项选择信号触发的极性，可以选择正极性、负极性。

#### d. 阈值

双击“阈值”的输入框，通过弹出的数字键盘设置此值；也可以旋转 [Multipurpose](#) 旋钮调整

阈值。

e. 编码模式

点击“编码模式”选项，切换两种编码模式：IEEE、G.E。

- IEEE：由低到高电平跳变表示“1”；由高到低电平跳变表示：“0”
- G.E：由低到高电平跳变表示“0”；由高到低电平跳变表示：“1”

f. 波特率

点击展开“波特率”下拉列表，然后选择被测设备的波特率。波特率可选择：1.2kbps、2.4kbps、4.8kbps、9.6kbps、10.417kbps、19.2kbps、125kbps、250kbps、200kbps、1Mbps、2Mbps、5Mbps、10Mbps、自定义。您设置的波特率必须与被测设备匹配，默认波特率为1.2 kbps。

g. 位序

点击“位序”选项，切换选择位序：MSB、LSB。

- MSB：最高有效位在最前。
- LSB：最低有效位在最前。

h. 空闲状态

点击“空闲状态”选项，切换选择空闲状态：0、1。

- 0：无数据时总线的状态是低电平。
- 1：无数据时总线的状态是高电平。

i. 帧起始位

点击“帧起始位”输入框，通过数字键盘输入起始位数，数字键盘具体使用方法请参考 5.8 章节[参数设置方法](#)；也可以选中参数，使用 Multipurpose 旋钮修改起始位数。设置范围：1~32。

j. 同步字段

点击“同步字段”输入框，通过数字键盘输入同步字段的值，数字键盘具体使用方法请参考 5.8 章节[参数设置方法](#)；也可以选中参数，使用 Multipurpose 旋钮修改同步字段的值。设置范围：0~32。

k. 中间字段 1

点击“中间字段 1”输入框，通过数字键盘输入中间字段 1 的值，数字键盘具体使用方法请参考 5.8 章节[参数设置方法](#)；也可以选中参数，使用 Multipurpose 旋钮修改中间字段 1 的值。设置范围：0~32。

l. 头部字段

点击“头部字段”输入框，通过数字键盘输入头部字段的值，数字键盘具体使用方法请参考 5.8 章节[参数设置方法](#)；也可以选中参数，使用 Multipurpose 旋钮修改头部字段的值。设置范围：0~32。

m. 中间字段 2

点击“中间字段 2”输入框，通过数字键盘输入中间字段 2 的值，数字键盘具体使用方法请参

考 5.8 章节[参数设置方法](#)；也可以选中参数，使用 [Multipurpose](#) 旋钮修改中间字段 2 的值。设置范围：0~32。

n. 数据位数

点击“数据位数”输入框，通过数字键盘输入数据位数，数字键盘具体使用方法请参考 5.8 章节[参数设置方法](#)；也可以选中参数，使用 [Multipurpose](#) 旋钮修改数据位数。设置范围：1~255。

o. 字大小

点击“字大小”输入框，通过数字键盘输入字大小的值，数字键盘具体使用方法请参考 5.8 章节[参数设置方法](#)；也可以选中参数，使用 [Multipurpose](#) 旋钮修改字大小的值。设置范围：1~8。

p. 中间字段 3

点击“中间字段 3”输入框，通过数字键盘输入中间字段 3 的值，数字键盘具体使用方法请参考 5.8 章节[参数设置方法](#)；也可以选中参数，使用 [Multipurpose](#) 旋钮修改中间字段 3 的值。设置范围：0~32。

q. 尾部字段

点击“尾部字段”输入框，通过数字键盘输入尾部字段的值，数字键盘具体使用方法请参考 5.8 章节[参数设置方法](#)；也可以选中参数，使用 [Multipurpose](#) 旋钮修改尾部字段的值。设置范围：0~32。

r. 帧间隔

点击“帧间隔”输入框，通过数字键盘输入帧间隔的值，数字键盘具体使用方法请参考 5.8 章节[参数设置方法](#)；也可以选中参数，使用 [Multipurpose](#) 旋钮修改帧间隔的值。设置范围：0~32。

(2) 解码总线设置

a. 总线开关

点击“总线开关”项的开关按钮，选择打开（ON）或关闭（OFF）总线开关功能。

b. 解码线位置

设置解码总线在屏幕中显示的位置。通过调节 [Multipurpose](#) 旋钮改变总线显示的位置；也可双击“解码线位置”输入框，通过弹出的数字键盘设置位置值。解码线位置可设置范围：0~560。

c. 格式

设置解码总线及事件列表解码内容的显示格式，点击“格式”下拉列表，可以设置十六进制，十进制，二进制。

d. 标签

点击“标签”项的开关按钮，可打开（ON）或关闭（OFF）解码总线的标签显示。打开时，总线标签将显示在总线的左上方，标签内容为当前的协议类型；关闭时，总线上方不显示协议类型。

(3) 事件列表

点击“事件列表”项的开关按钮，选择打开（ON）或关闭（OFF）事件列表。打开事件表后，屏幕显示如下图所示的事件表窗口。您也可以点击事件表右上方的 × 关闭事件表显示窗口。



#### (4) 保存事件列表

当仪器的运行状态为 RUN/STOP 时，可导出当前事件表中时间和相应的解码数据。

在解码菜单中点击“保存事件列表”按键，界面跳转到导出设置菜单，用户可以将数据列表以 \*.csv、\*.html、\*.pdf 格式导出至内部存储器或外部 U 盘中（仅当检测到 U 盘时），具体保存操作请参考[存储与加载](#) 章节介绍的相关内容。

**注意：** RUN 时，解码数据不稳定，若需要导出稳定的解码信号，需要手动 STOP 示波器。

#### (5) 触发跳转

点击“触发”可直接跳转到触发菜单，且触发类型与解码类型一致。

## 9.11. SENT 解码

SENT (Single Edge Nibble Transmission) 协议，中文名单边半字传输协议。是 SAE 推出的一种点对点、单向传输的方案，被用于车载传感器和电子控制单元（ECU）之间的数据传输。

SENT 高低信号的电平要求：高低信号的电平要求：0~0.5V 为逻辑电平 0，4.1~5V 为逻辑电平 1。

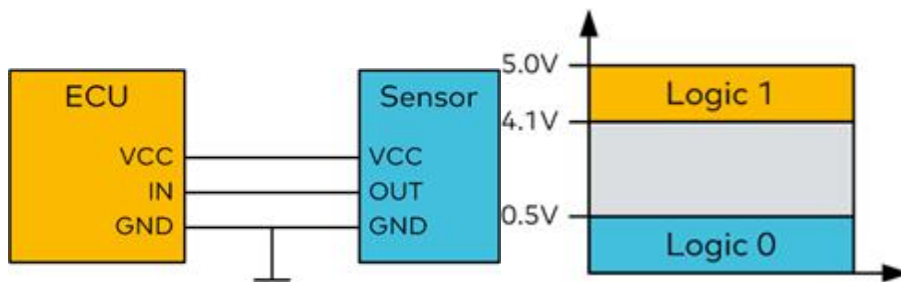

SENT 协议的数据使用半个字节 Nibble，即 4bit 来进行编码定义的，一个半字节 Nibble 是通过 2 个下降沿之间的时间差来定义的。

(1) 解码菜单设置

a. 协议类型

点击“协议类型”下拉列表，选择 SENT 解码，可进行 SENT 解码的相关设置。

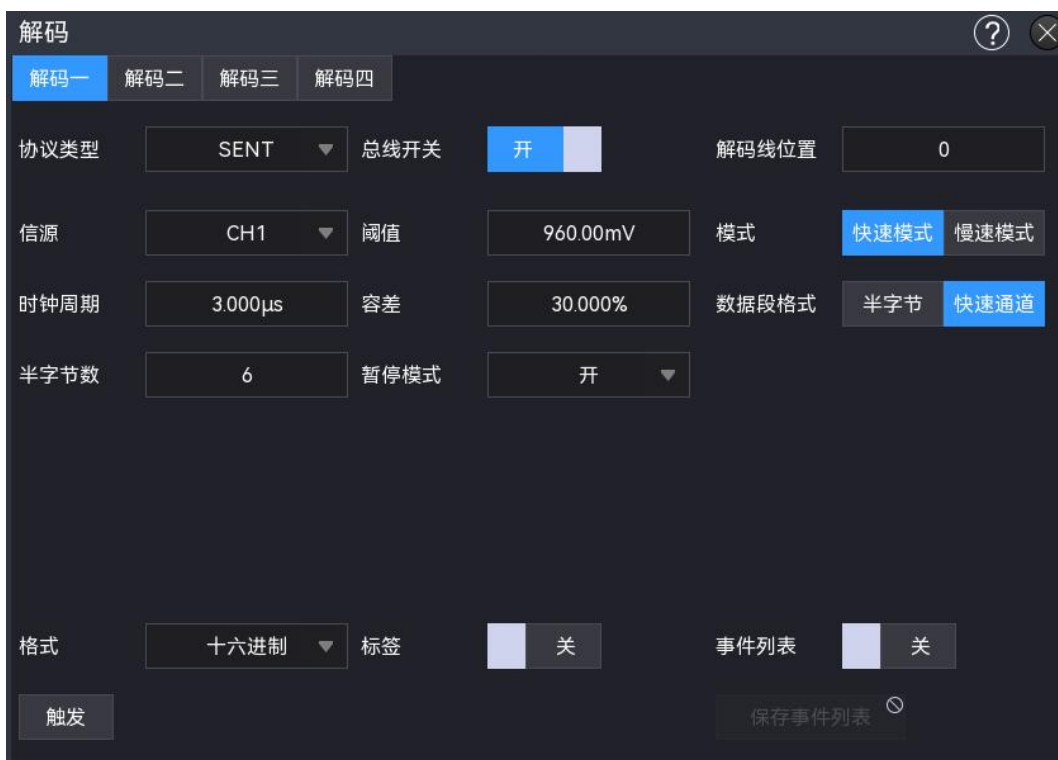

b. 信源

点击“信源”下拉列表选择 CH1~CH4、D0~D15，具体请参考[触发信源](#)一节中的介绍。当前信源显示在屏幕上方触发信息标签中。

只有选择已接入信号的通道作为触发源才能够得到稳定的触发。

c. 阈值

触摸选中“阈值”，通过弹出的数字键盘设置此值；也可以旋转 Multipurpose 旋钮调整阈值。

d. 模式

点击“模式”选项，切换选择触发信号的模式，可设置：快速模式、慢速模式。

e. 时钟周期

触摸选中“时钟周期”，使用 Multipurpose 旋钮修改时钟周期值；可双击“时钟周期”输入框，

在弹出的数字键盘中设置时钟周期值。数字键盘具体使用方法请参考 5.8 章节[参数设置方法](#)。

f. 容差

设置百分比容差，以指定用于确定同步脉冲对于解码数据是否有效的百分比容差。如果所测量的同步脉冲的时间处于额定时钟周期设置的百分比容差之内，则继续解码；否则，同步脉冲出错且不对数据解码

g. 半字节数

设置快速通道消息的半字节数，可双击“半字节数”输入框，在弹出的数字键盘中设置半字节数。数字 键盘具体使用方法请参考 5.8 章节[参数设置方法](#)；也可以选中参数，使用 Multipurpose 旋钮修改半 字节数。

h. 暂停模式

点击“暂停模式”展开下拉列表，以指定快速通道消息间是否存在暂停脉冲，可设置：开、关。

■ 关：快速通道消息之间没有暂停脉冲。

无暂停脉冲的 SENT 串行总线不存在空闲时间。这意味着，在正常操作期间，快速通道解码行显示 连续的数据包流，即一个数据包关 闭后新数据包立即打开。

■ 打开：在快速通道消息之间添加暂停脉冲，以便帧以相等的间隔到达。

如果存在暂停脉冲（并且暂停脉冲已开启），则消息间将显示空闲时间

i. 数据段格式

设置解码数据段显示的格式，可设置：半字节、快速通道。

■ 半字节：数据段解码数据按半字节数显示。

■ 快速通道：数据段解码数据全部显示到一起。

(2) 解码总线设置

a. 总线开关

点击“总线开关”项的开关按钮，选择打开（ON）或关闭（OFF）总线开关功能。

b. 解码线位置

设置解码总线在屏幕中显示的位置。通过调节 Multipurpose 旋钮改变总线显示的位置；也可双击“解码线位置”输入框，通过弹出的数字键盘设置位置值。解码线位置可设置范围：0~560。

c. 格式

设置解码总线及事件列表解码内容的显示格式，点击“格式”下拉列表，可以设置十六进制，十进制，二进制。

d. 标签

点击“标签”项的开关按钮，可打开（ON）或关闭（OFF）解码总线的标签显示。打开时，总线标签将显示在总线的左上方，标签内容为当前的协议类型；关闭时，总线上方不显示协议类型。

(3) 事件列表

点击“事件列表”项的开关按钮，选择打开（ON）或关闭（OFF）事件列表。打开事件表 后，



屏幕显示如下图所示的事件表窗口。您也可以点击事件表右上方的 × 关闭事件表显示窗口。



#### (4) 保存事件列表

当仪器的运行状态为 RUN/STOP 时，可导出当前事件表中时间和相应的解码数据。

在解码菜单中点击“保存事件列表”按键，界面跳转到导出设置菜单，用户可以将数据列表以 \*.csv、\*.html、\*.pdf 格式导出至内部存储器或外部 U 盘中（仅当检测到 U 盘时），具体保存操作请参考[存储与加载](#) 章节介绍的相关内容。

**注意：**RUN 时，解码数据不稳定，若需要导出稳定的解码信号，需要手动 STOP 示波器。

#### (5) 触发跳转

点击“触发”可直接跳转到触发菜单，且触发类型与解码类型一致。

## 9.12. ARINC429 解码

ARINC429 总线是一种串行标准，为面向接口型的单向广播式传输总线。

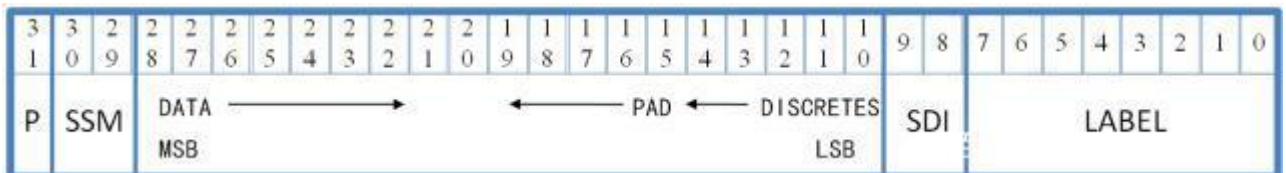

#### (1) 解码菜单设置

##### a. 协议类型

点击“协议类型”下拉列表，选择 ARINC429 解码，可进行 ARINC429 解码的相关设置。



b. 信源

点击“信源”下拉列表选择 CH1~CH4，具体请参考[触发信源](#)一节中的介绍。当前信源显示在屏幕上方触发信息标签中。

只有选择已接入信号的通道作为触发源才能够得到稳定的触发。

c. 高/低阈值

双击“高阈值（低阈值）”的输入框，通过弹出的数字键盘设置此值；也可以旋转 [Multipurpose](#) 旋钮调整阈值。

d. 速度

点击展开“速度”下拉列表，选择设置传输速度。可设置高（100kb/s）、低（12.5kb/s）、自定义。

(2) 解码总线设置

a. 总线开关

点击“总线开关”项的开关按钮，选择打开（ON）或关闭（OFF）总线开关功能。

b. 解码线位置

设置解码总线在屏幕中显示的位置。通过调节 [Multipurpose](#) 旋钮改变总线显示的位置；也可双击“解码线位置”输入框，通过弹出的数字键盘设置位置值。解码线位置可设置范围:0~560。

c. 格式

设置解码总线及事件列表解码内容的显示格式，点击“格式”下拉列表，可以设置十六进制，十进制，二进制。

d. 标签

点击“标签”项的开关按钮，可打开（ON）或关闭（OFF）解码总线的标签显示。打开时，总线标签将显示在总线的左上方，标签内容为当前的协议类型；关闭时，总线上方不显示协议类型。

### (3) 事件列表

点击“事件列表”项的开关按钮，选择打开（ON）或关闭（OFF）事件列表。打开事件表后，屏幕显示如下图所示的事件表窗口。您也可以点击事件表右上方的 × 关闭事件表显示窗口。



### (4) 保存事件列表

当仪器的运行状态为 RUN/STOP 时，可导出当前事件表中时间和相应的解码数据。

在解码菜单中点击“保存事件列表”按键，界面跳转到导出设置菜单，用户可以将数据列表以 \*.csv、\*.html、\*.pdf 格式导出至内部存储器或外部 U 盘中（仅当检测到 U 盘时），具体保存操作请参考[存储与加载](#) 章节介绍的相关内容。

**注意：** RUN 时，解码数据不稳定，若需要导出稳定的解码信号，需要手动 STOP 示波器。

### (5) 触发跳转



点击“触发”可直接跳转到触发菜单，且触发类型与解码类型一致。

## 10. 自动测量

- [参数测量介绍](#)
- [计数器](#)
- [电压表](#)
- [参数快照](#)
- [参数测量](#)
- [测量统计](#)
- [添加测量](#)
- [清空测试](#)
- [全局设置](#)

MSO2000X/3000X 测量菜单提供所有参数测量有关的入口，包括参数快照、自定义参数、参数统计、计数器、电压表等，也可对参数测量进行全局设置。

您可使用如下几种方式打开 Measure 测量菜单。

- 按下前面板的 **Measure** 按键，打开“测量”菜单。
- 点击屏幕右上角 Home 图标 ，选择测量 ，打开“测量”菜单。
- 当工具栏中添加了测量时，点击右上方工具栏中的测量图标 ，打开“测量”菜单。

### 10.1. 参数测量介绍

MSO2000X/3000X 系列混合信号示波器可以自动测量 54 种参数，含电压类、时间类、其他类。

#### ■ 电压类：

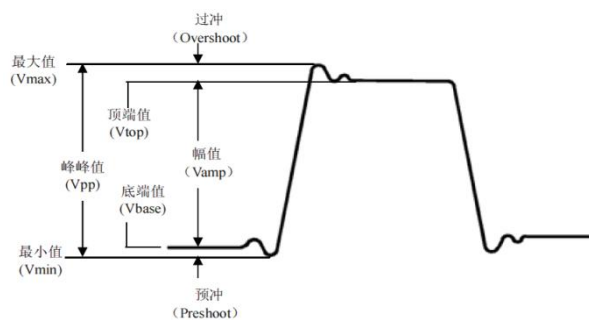

最大值：波形最高点至 GND（地）的电压值。

最小值：波形最低点至 GND（地）的电压值。

顶端值：波形平顶至 GND（地）的电压值。

底端值：波形底端至 GND（地）的电压值。

中间值：波形顶端与底端电压值和的一半。

峰峰值：波形最高点至最低点的电压值。

幅值：波形顶端至底端的电压值。

平均值：屏幕内波形的平均幅值。

周期平均值：波形一个周期内的平均幅值。

均方根值：即有效值。依据交流信号在所换算产生的能量，对应于产生等值能量的直流电压。

周期均方根值：依据交流信号在一个周期内所换算产生的能量，对应于产生等值能量的直流电压。

AC 均方根：移除了直流分量的波形的均方根值。

周期 AC 均方根：一个周期内波形数据电压值的标准偏差，它是移除了直流分量的均方根测量。

面积：屏幕上所有点电压与时间乘积的代数和。

周期面积：波形一个周期上所有点电压与时间乘积的代数和。

正面积：屏幕上所有大于 GND(地)的电压和时间乘积的代数和。

负面积：屏幕上所有小于 GND(地)的电压和时间乘积的代数和。

周期正面积：一个周期内所有大于 GND(地)的电压和时间乘积的代数和。

周期负面积：一个周期内所有小于 GND(地)的电压和时间乘积的代数和。

正过冲：波形上升沿信号穿过阈值上限后最近的极值点。

负过冲：波形下降沿信号穿过阈值下限后最近的极值点。

正预冲：波形上升沿信号穿过阈值上限前最近的极值点。

负预冲：波形下降沿信号穿过阈值下限前最近的极值点。

#### ■ 时间类：

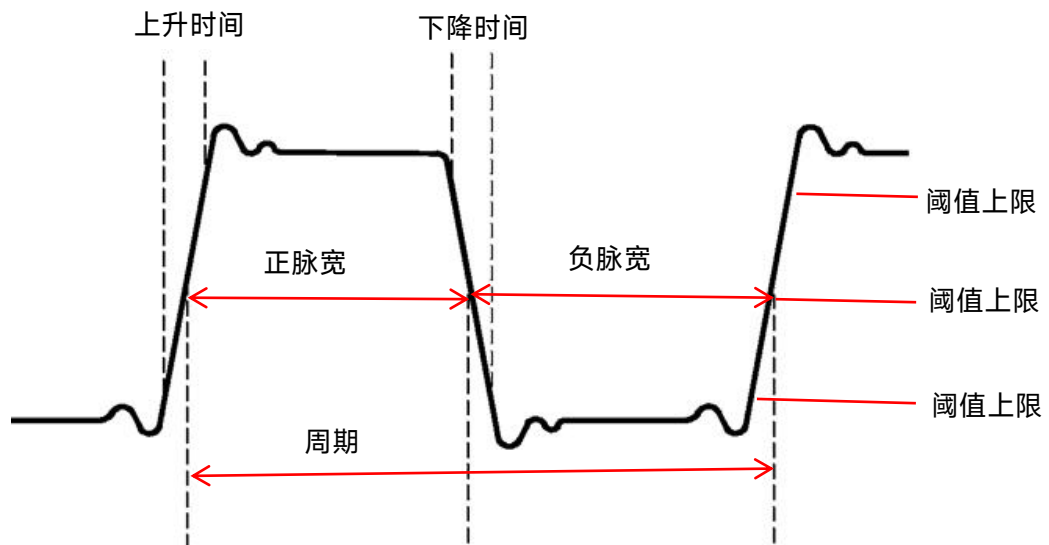

周期：重复性波形的两个连续、同极性边沿同阈值中值交叉点之间的时间。

频率：周期的倒数。

上升时间：波形幅度从阈值低值上升至阈值高值所经历的时间。

下降时间：波形幅度从阈值高值下降至阈值低值所经历的时间。

正脉宽：从脉冲上升沿的阈值中间值处到紧接着的一个下降沿的阈值中间值处之间的时间差。

负脉宽：从脉冲下降沿的阈值中间值处到紧接着的一个上升沿的阈值中间值处之间的时间差。

正占空比：正脉宽与周期的比值。

负占空比：负脉宽与周期的比值。

正脉冲数：从阈值低值之下升至阈值高值之上的正脉冲的个数。

负脉冲数：从阈值高值之上降至阈值低值之下的负脉冲的个数。

上升沿数：从阈值低值之下升至阈值高值之上的上升沿的个数。

下降沿数：从阈值高值之上降至阈值低值之下的下降沿的个数。

猝发宽度：连续多次超过中间参考电平的时长。

猝发间隔：两次猝发事件的间隔。

猝发周期：满足猝发宽度和猝发间隔的猝发周期。

猝发周期数：满足猝发周期的数量。

#### ■ 其它类：

比例：主信源和从信源的交流有效电压的比例，用 dB 表示。

周期比例：主信源和从信源的周期交流有效电压的比例，用 dB 表示

建立时间：从超过数据源上指定中间参考电平到最近一次超过时钟源上的指定中间参考电平的时间。

保持时间：从超过时钟源上指定中间参考电平到最近一次超过数据源源上的指定中间参考电平的时间。

建立保持比：建立时间建立保持总时间的比例值。

FRFR：信源 1 的第一个上升沿到信源 2 的第一个上升沿在阈值中值交叉点之间的时间。

FRFF：信源 1 的第一个上升沿到信源 2 的第一个下降沿在阈值中值交叉点之间的时间。

FFFR：信源 1 的第一个下降沿到信源 2 的第一个上升沿在阈值中值交叉点之间的时间。

FFFF：信源 1 的第一个下降沿到信源 2 的第一个下降沿在阈值中值交叉点之间的时间。

FRLF：信源 1 的第一个上升沿到信源 2 的最后一个下降沿在阈值中值交叉点之间的时间。

FRLR：信源 1 的第一个上升沿到信源 2 的最后一个上升沿在阈值中值交叉点之间的时间。

FFLR：信源 1 的第一个下降沿到信源 2 的最后一个上升沿在阈值中值交叉点之间的时间。



FFLF：信源 1 的第一个下降沿到信源 2 的最后一个下降沿在阈值中值交叉点之间的时间。

相位(r-r)：主信源的上升沿与从信源的上升沿在波形阈值中值处的相移，以度表示。

相位(f-f)：主信源的下降沿与从信源的下降沿在波形阈值中值处的相移，以度表示。

## 10.2. 计数器

计数器分析功能可在任何模拟通道上提供频率、周期或积算的计数测量。您可以通过以下方式打开计数器功能：

- 按下前面板的 **Measure** 按键，在“测量”菜单下点击“计数器”，可打开计数器。
- 点击屏幕右上角 Home 图标，选择计数器 ，打开计数器弹框，将计数器显示设置：开，可打开计数器测量。
- 点击右上方工具栏中的计数器图标 ，打开计数器弹框，将计数器显示设置：开，可打开计数器测量。

计数器测量结果显示在伏格信息框上方，支持多通道独立测量计数器。

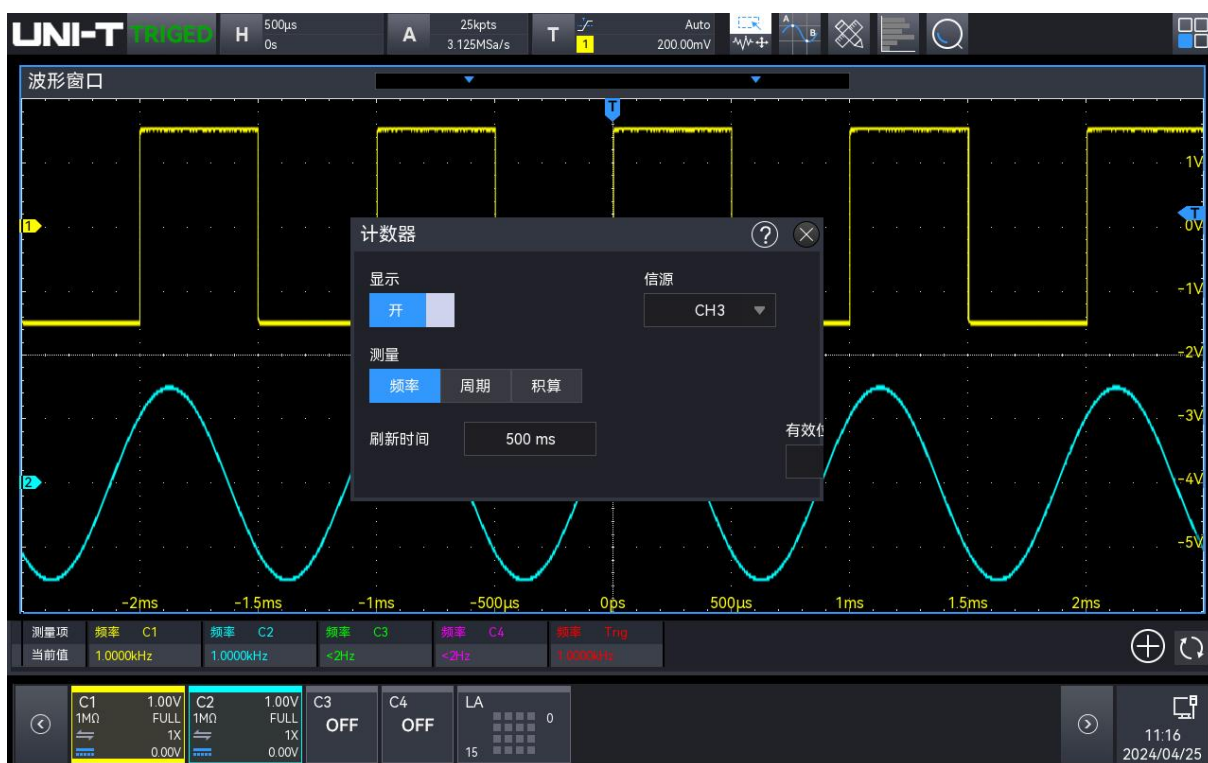

### (1) 计数器设置

启用计数器后，触摸计数器测量内容，可打开计数器弹框，对计数器测量进行设置包括显示状态、信源、测量类型、刷新时间、有效位数、清除计数。

#### a. 显示状态

点击“显示”项开关，选择打开（ON）或关闭（OFF）。选择打开后，在屏幕底部显示计数器测量结果。

#### b. 信源

点击“信源”下拉菜单选择所需的测量信源。模拟通道“CH1~CH4、触发源”均可以作为计数器信源。

#### c. 测量类型

在“测量”项中选择所需的测量项：频率、周期或积算。其中，积算是对信号边沿事件的计

数。

d. 刷新时间

设置计数器测量结果显示刷新的时间。点击“刷新时间”输入框，可旋转前面板 Multipurpose 旋钮修改时间值；也可双击输入框，弹出数字键盘设置时间值。可设置范围：200ms~10s。

e. 有效位数



计数器测量结果显示位数，在测量类型“频率、周期”时可设置。点击“有效位数”输入框，可旋转前面板 Multipurpose 旋钮修改有效位数值，也可双击输入框，弹出数字键盘设置有效位数值。可设置范围：3~7。

f. 清除计数

当测量项选择“积算”，对信号边沿事件的计数进行测量时，点击“清除计数”，可以将计数结果清零并重新开始测量。

## 10.3. 电压表

本系列示波器内置的数字电压表（DVM）可以在任意模拟通道上测量 4 位有效数字的电压。DVM 测量与示波器的采集系统异步，且始终进行采集。您可通过以下方法打开 DVM 测量：

- 按下前面板的 Measure 按键，在“测量”菜单下点击“电压表”，可打开电压表测量。
- 点击屏幕右上角 Home 图标，选择电压表 ，打开电压表弹框，将电压表显示设置：开，可打开电压表测量。
- 点击右上方工具栏中的电压表图标 ，打开电压表弹框，将电压表显示设置：开，可打开电压表测量。

电压表测量结果显示在伏格信息框上方，支持多通道独立测量电压表。

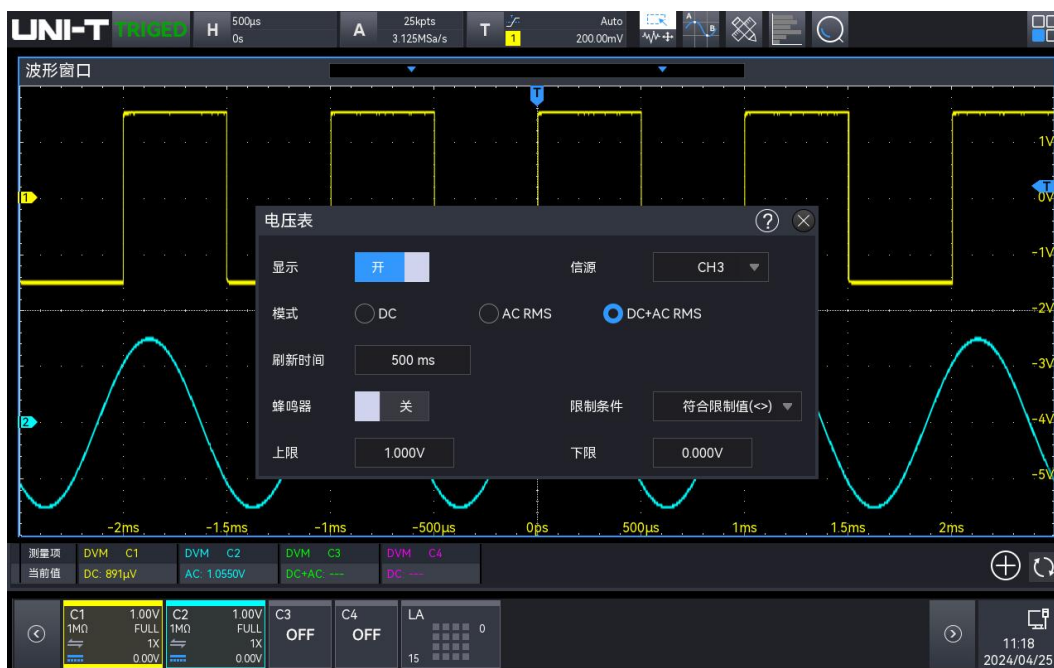



## (1) 电压表设置

启用电压表后，触摸电压表测量内容，可打开电压表弹框，对电压表测量进行设置包括显示状态、信源、测量模式、刷新时间、告警设置等。

### a. 显示状态

点击“显示”项开关，选择打开（ON）或关闭（OFF）。选择打开后，在屏幕底部显示电压表测量结果。

### b. 信源

点击“信源”下拉菜单选择所需的测量信源。模拟通道 CH1~CH4 均可以作为电压表信源。在模拟通道 CH1~CH4 未打开的情况下，也可进行 DVM 测量。

### c. 测量模式

在“模式”项中选择所需的模式，DVM 测量模式有：DC、AC RMS、DC +AC RMS。

- DC：显示所采集数据的平均值。
- AC RMS：显示所采集数据移除了直流分量的均方根值。
- DC+AC RMS：显示所采集数据的均方根值。

### d. 刷新时间

设置电压表测量结果显示刷新的时间。点击“刷新时间”输入框，可旋转前面板 Multipurpose 旋钮修改时间值；也可双击输入框，弹出数字键盘设置时间值。可设置范围：200ms~10s。

## (2) 告警设置

告警相关设置：可设置蜂鸣器状态、限值条件、下限、上限。

### a. 蜂鸣器状态

点击“显示”项开关，选择打开（ON）或关闭（OFF）。选择打开后，若测量结果满足设置的条件时，示波器会发出警报声；若不满足条件则不会发出警报声。

### b. 限制条件

点击“限制条件”下拉菜单选择所需要的条件，条件可设置：>、<、<>、><。

- >：当前测量的 DVM 值大于设置的下限值时发出警报声，支持设置下限值。
- <：当前测量的 DVM 值小于设置的上限值时发出警报声，支持设置上限值。
- <>：当前测量的 DVM 值 大于 设置的下限值且 小于 设置的上限值时发出警报声，支持设置上限值、下限值。
- ><：当前测量的 DVM 值 小于 设置的下限值或 大于 设置的上限值时发出警报声，支持设置上限值、下限值。

### c. 上限/下限

设置电压值与 DVM 测量值进行比较，可设置范围：设置电压值与 DVM 测量值进行比较，可设置范围：-20 V~20V。

- 当触发条件为：“>”或“<”时，点击下限或上限输入框，弹出数字键盘，可设置下限值或上限值；也可旋转前面板 Multipurpose 旋钮，修改下限值或上限值。

- 当触发条件为：“<>”或“><”时，点击下限或上限输入框，弹出数字键盘，可设置下限值和上限值；也可旋转前面板 Multipurpose 旋钮，修改下限值和上限值，下限值要小于上限值。

## 10.4. 参数快照

参数快照，将对只需要一个信源的参数进行自动测量的结果显示出来。您可使用如下方法打开参考快照。

按下前面板的 **Measure** 按键，在“测量”菜单下勾选“参数快照”，可打开参数快照测量弹框。



参数快照弹框可设置对不同源进行测量，点击“源”下拉框，选择需要测量的源，可选择 CH1~CH4、Math1~Math4。测量结果颜色与所有源的主题颜色保持一致。

## 10.5. 参数测量

参数测量，显示测量参数信息栏，按下前面板的 **Measure** 按键，在“测量”菜单下勾选“参数测量”，可打开参数测量。当参数测量去勾选时，不显示参数测量信息栏。



参数测量显示在伏格信息框上方，显示测量项、当前值两项。参数测量中，默认将计数器、电压表显示在最左侧，自定义参数显示在其后。参数测量最多支持设置 27 个参数。

参数测量信息栏自定义的参数，点击参数右上角的“-”可取消该参数的测量。

## 10.6. 测量统计

按下前面板的 Measure 按键，在“测量”菜单下勾选“测量统计”项，打开测量统计。在屏幕底部“参数测量”窗口中的会显示所有测量参数的统计结果。

统计内容有：当前值、最大值、最小值、平均值、标准差、计数和统计图。

打开测量统计后，可根据平均值生成统计图，统计图有直方图、趋势图两种。您可点击最左侧测量项下的图形开关选择需要的统计图。



## 10.7. 添加测量

添加需要测量的参数至参数测量信息栏中，您可使用如下方法打开“添加参数”菜单。

- 按下前面板的 **Measure** 按键，在“测量”菜单下选择“添加测量”，打开添加测量菜单。
- 点击参数测量信息栏中的  $\oplus$ ，打开“添加测量”菜单。

在“添加测量”菜单中，点击 垂直、水平、其它 或通过左右滑动菜单，切换至相应的参数类别菜单界面。在对应的菜单中点击任意测量项，可打开对应测量，本系列示波器支持同时打开 27 种参数测量。

- 垂直：包含最大值、最小值、峰峰值、顶端值、底端值、幅度值、中间值、平均值、周期平均、均方根、周均方根、AC 均方根、周期 AC 均方根、面积、周期面积、正面积、负面积、周期正面积、周期负面积、正过冲、负过冲、正预冲、负预冲。



- 水平：包含周期、频率、上升时间、下降时间、正脉宽、负脉宽、正占空比、负占空比、正脉冲数、负脉冲数、上升沿数、下降沿数、猝发宽度、猝发间隔、猝发周期、猝发周期数等测量参数。



- 其它：包含比例、周期比例、建立时间、保持时间、建立保持比、FRFR、FRFF、FFFR、FFFF、FRLF、FRLR、FFLR、FFLF、相位(r-r)、相位(f-f)等测量参数。



## 10.8. 清空测量

本示波器允许您清除所有添加的测量项。

- 在“添加测量”菜单中，点击已添加的参数，可删除当前选中的测量项。
- 在屏幕底部的结果显示窗口中，点击任一测量项右上角“-”可删除当前选中的测量项。
- 按下前面板的 **Measure** 按键，在“测量”菜单下选择“清空测量”，可删除所有添加的测量项。

## 10.9. 全局设置

按下前面板的 **Measure** 按键，在测量菜单下选择“全局设置”，打开“高级设置”菜单。

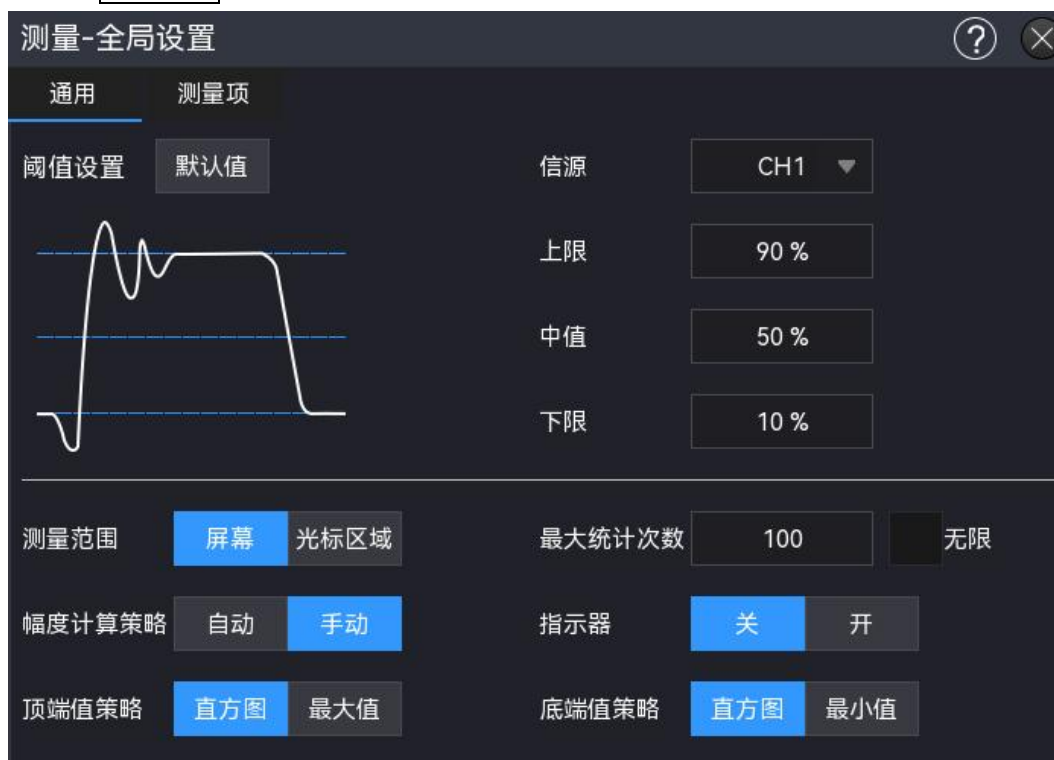

高级设置菜单支持对通用、测量项进行设置。

### (1) 通用

#### a. 阈值设置

- 默认值：点击“默认值”，将上限、中值、下限恢复至默认值。
- 信源：通过 信源 项的下拉菜单可选择所需测量的通道，可选范围为 CH1~CH4 、 Math1~Math4。
- 上限：设置波形测量参考电平上限值。点击“高值”项输入框，通过弹出的数字键盘进行设置；也可旋转 Multipurpose 旋钮设置此值。默认百分比为 90%，可设置范围：7%~95%。
- 中值：设置波形测量参考电平中间值。点击“中值”项输入框，通过弹出的数字键盘进行设置；也可旋转 Multipurpose 旋钮设置此值。中间值受上限值和下限值的限制，默认百分比为 50%，可设置范围：6%~94%。
- 下限：设置波形测量参考电平下限值。点击“低值”项输入，通过弹出的数字键盘进行设置；也可旋转 Multipurpose 旋钮设置此值。默认百分比为 10%，可设置范围：5%~93%。

#### b. 测量范围

测量范围即测量水平方向的窗口范围，对测量的所有参数测量结果都会产生影响，可设置屏幕区域、光标区域。

- 屏幕区域：整个屏幕区域。

- 光标区域：水平时间光标的区域，您可以根据需要设置光标位置，并直接测量光标区域内的结果。
- c. 最大统计次数
- 自定义测量参数，当打开测量统计时，统计的次数，可设置 10~10000，或者勾选无限次。
- d. 幅度计算策略
- 幅度测量的方式，可设置自动、手动。该策略会影响顶端值、底端值测量的策略。
- 自动：根据输入信号，自动选择幅度计算策略。
  - 手动：根据手动选择的顶端值策略、底端值策略，计算对应的幅度值。



- e. 顶端值策略
- 直方图：将对大于峰峰值 1/2 的值进行统计，概率最大的值认定为顶端值。
  - 最大值：将波形最大值认定为顶端值。
- f. 底端值策略
- 直方图：将对小于峰峰值 1/2 的值进行统计，概率最大的值认定为底端值。
  - 最小值：将波形最小值认定为底端值。
- g. 指示器
- 点击“指示器”开关，可选择打开（ON）或关闭（OFF）光标指示功能。
- 若打开光标指示功能，屏幕上将出现一个或多个光标。打开光标指示功能前，您需要打开至少一种自动测量参数，光标数量会随测量参数变化。

## (2) 测量项

- a. 猝发相关设置
- 空闲时间：设置猝发宽度、猝发间隔、猝发周期、猝发周期数测量时的空闲时间。
  - 空闲电平：空闲电平可设置：高电平、低电平。
- b. 建立保持设置
- 时钟边沿：时钟边沿可设置：上升沿、下降沿、任意沿。
  - 数据边沿：数据边沿可设置：上升沿、下降沿、任意沿。





# 11. 电源分析

- [电源质量](#)
- [谐波分析](#)
- [浪涌电流](#)

本系列示波器支持电源分析功能，电源分析可以帮助用户快速轻松地分析开关电源的效率和可靠性。使用电源分析功能，您可以分析输入电源的电源质量、谐波分析、浪涌电流。

您可使用如下几种方式打开电源分析菜单。

- 点击屏幕右上角 Home 图标，选择电源分析图标，打开“电源分析”菜单。
- 当工具栏中添加了电源分析时，点击右上方工具栏中的电源分析图标，打开“电源分析”菜单。



## 11.1. 电源质量

分析电源质量可以测试交流输入线的质量。电源质量分析的具体测量参数包括测量电源输入端的电压峰值、电压有效值、电压峰值因数、电流峰值、电流有效值、电流峰值因数、有功功率、无功功率、视在功率、功率因数、和功率相位角等电量参数。

### (1) 分析类型

点击“分析类型”下拉列表，选择分析类型“电源质量”。

### (2) 功能开关

点击“功能开关”项，设置电源分析功能状态，可设置：开、关。

### (3) 接线图

点击“接线图”按键，屏幕将弹出电源质量分析的接线图，如下图所示，请按照此图提示进行接线连接。您可以点击接线图右上方的图标关闭此接线图。

- 将电压探头的 D+ 连接到 AC 输入端的火线。

- 将电压探头的 D- 连接到 AC 输入端的零线。
- 在电压探头上，选择适当的衰减率。
- 将电流探头连接到 AC 输入端的火线，箭头方向指向电流流动方向。
- 将电压和电流探头连接到所需的示波器通道。

(4) 输入电压

点击“输入电压”下拉列表，选择采集电压的通道（CH1~CH4），电压通道需要根据接入电压探头设置单位、探头倍率。

(5) 输入电流

点击“输入电流”下拉列表，选择采集电流的通道（CH1~CH4），电流通道需要根据接入电流探头设置单位、探头倍率。

(6) 周期数

双击“周期数”输入框，在弹出的数字键盘中设置周期数值。数字键盘具体使用方法请参考 5.8 章节[参数设置方法](#)；也可以选中参数，使用 Multipurpose 旋钮修改数据值。可设置范围：1~40。

(7) 统计次数

双击“统计次数”输入框，在弹出的数字键盘中设置统计次数值。数字键盘具体使用方法请参考 5.8 章节[参数设置方法](#)；也可以选中参数，使用 Multipurpose 旋钮修改数据值。可设置范围：10~10000。

(8) 应用

点击“应用”键，示波器会根据用户设置的输入电压、输入电流、周期数自动设置示波器（注：Math 运算中的乘法运算也会自动打开），进行电源质量分析测量。测量结果会以两种形式显示：图形、结果表。

- 图形结果：电压波形、电流波形、功率波形(功率图)是电流和电压波形的乘积。
- 结果表：表格显示统计结果。

(9) 复位

点击“复位”键，清除当前数据并重新统计测量结果。

(10) 功率图

点击“功率图”按键，示波器会默认打开 Math1 的乘法运算，显示功率波形。

(11) 结果表

点击“结果表”按键，打开电源质量分析测量结果表。

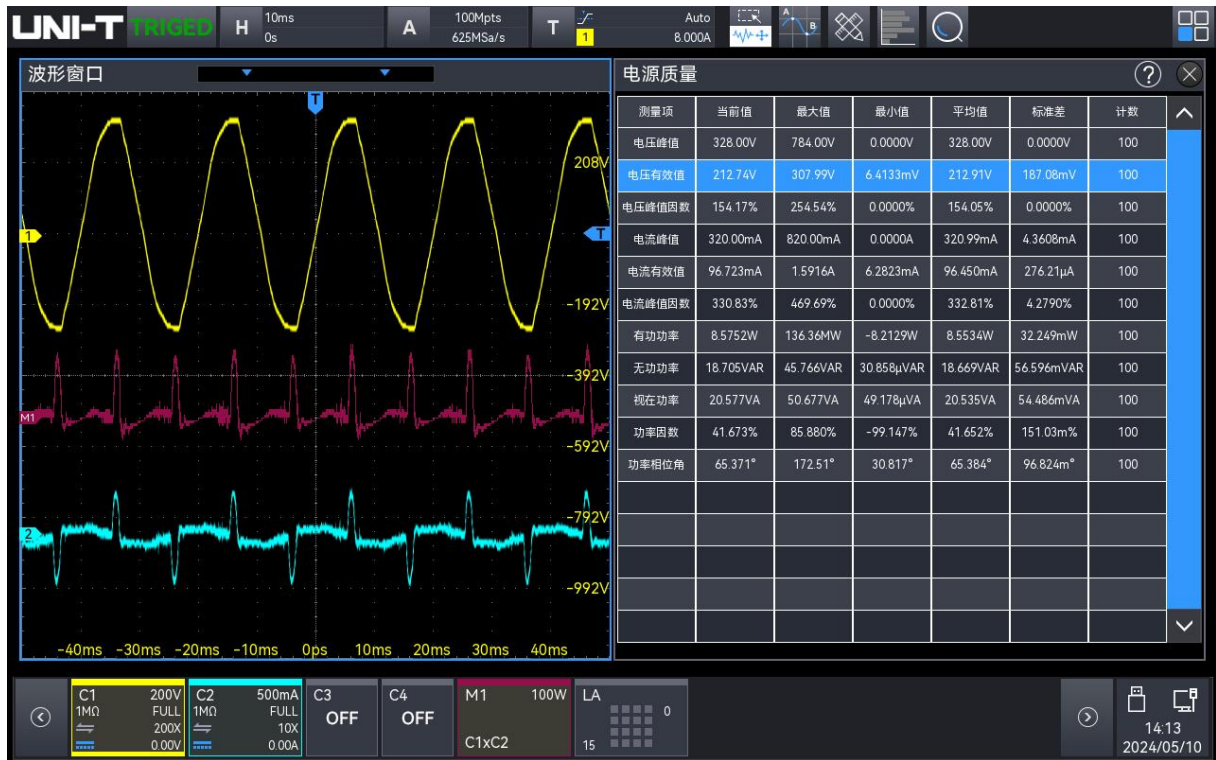

(12) 电源质量测试结果

电压峰值	测量电源输入端的电压参数，如：电压峰值、电压有效值、电压波峰因数
电压有效值	电压有效值 $V_{rms} = \frac{1}{N} * \sqrt{\sum_{i=0}^{N-1} V_i^2}$
电压峰值因数	$V\_Crest = V_{peak} / V_{rms}$
电流峰值	测量电源输入端的电流参数，如：电流峰值、电流有效值、电流波峰因数
电流有效值	电流均方根 $I_{rms} = \frac{1}{N} * \sqrt{\sum_{i=0}^{N-1} I_i^2}$
电流峰值因数	$I\_Crest = I_{peak} / I_{rms}$
有功功率	在 AC 波形的完整周期内平均计算得到的部分功率通量，它在一个方向上产生能量的净传递
无功功率	视在功率和有效功率之间由于电抗而产生的差异
视在功率	由于存储的能量所产生的部分功率通量，它在每个周期中都返回到源
功率因数	实际功率与视在功率的比
功率相位角	在功率三角形（直角三角形，其中视在功率 <sup>2</sup> = 有效功率 <sup>2</sup> + 无功功率 <sup>2</sup> ）中，相位角是视在功率和有效功率之间的角，表示无功功率的量

## 11.2. 谐波分析

开关电源会从 AC 主电源引入一系列谐波。因为这些谐波会传回电源电路，并导致电路上其他设备出现问题，因此针对这些谐波设置了标准限值。

根据 IEC61000-3-2（A、B、C 或 D 类）预先合规性标准，使用谐波分析可测试开关电源的电流

谐波。该分析最多显示 40 个谐波。

(1) 分析类型

点击“分析类型”下拉列表，选择分析类型“谐波分析”。

(2) 功能开关

点击“功能开关”项，设置电源分析功能状态，可设置：开、关。

(3) 接线图

点击“接线图”按键，屏幕将弹出谐波分析的接线图，如下图所示，请按照此图提示进行接线连接。

您可以点击接线图右上方的图标关闭此接线图。

- 将电压探头的 D+ 连接到 AC 输入端的火线。
- 将电压探头的 D- 连接到 AC 输入端的零线。
- 在电压探头上，选择适当的衰减率。
- 将电流探头连接到 AC 输入端的火线，箭头方向指向电流流动方向。
- 将电压和电流探头连接到所需的示波器通道。

(4) 输入电压

点击“输入电压”下拉列表，选择采集电压的通道（CH1~CH4），电压通道需要根据接入电压探头设置单位、探头倍率。

(5) 输入电流

点击“输入电流”下拉列表，选择采集电流的通道（CH1~CH4），电流通道需要根据接入电流探头设置单位、探头倍率。

(6) 线路频率

点击“线路频率”下拉列表，设置输入线路频率，如：自动获取，50Hz，60Hz、400Hz。

(7) 谐波标准

点击“谐波标准”下拉列表，择要用于对谐波分析执行符合性测试的标准（IEC61000-3-2 A/B/C/D）。

- IEC61000-3-2 A：适用于平衡三相设备、家用电器（除 D 类设备外）、工具（除便携式工具外）、白炽灯调光器及音频设备。
- IEC61000-3-2 B：适用于便携式工具。
- IEC61000-3-2 C：适用于照明设备。按应用软键（在“电源应用”主菜单中）时，C 类需要进行功率因数计算。
- IEC61000-3-2 D：适用于额定功率小于或等于 600 W 的设备，类型如下：个人计算机、个人计算机显示器和电视接收机。

(8) 周期数

双击“周期数”输入框，在弹出的数字键盘中设置周期数值。数字键盘具体使用方法请参考 5.8 章节[参数设置方法](#)；也可以选中参数，使用 Multipurpose 旋钮修改数据值。可设置范围：1~40。

(9) 应用

点击“应用”键，示波器会根据用户设置的输入电压、输入电流、周期数自动设置示波器（注：FFT1

会自动打开计算电流谐波)，进行谐波分析测量。测量结果会以三种形式显示：图形、结果表、直方图。

- 图形结果：电压波形、电流波形、谐波图形(FFT 运算)。
- 结果表：表格显示分析结果。
- 直方图：直方图显示谐波分析结果

#### (10) 直方图

点击“直方图”按键，打开谐波分析直方图。



### (11) 结果表

点击“结果表”按钮，打开电源质量分析测量结果表。

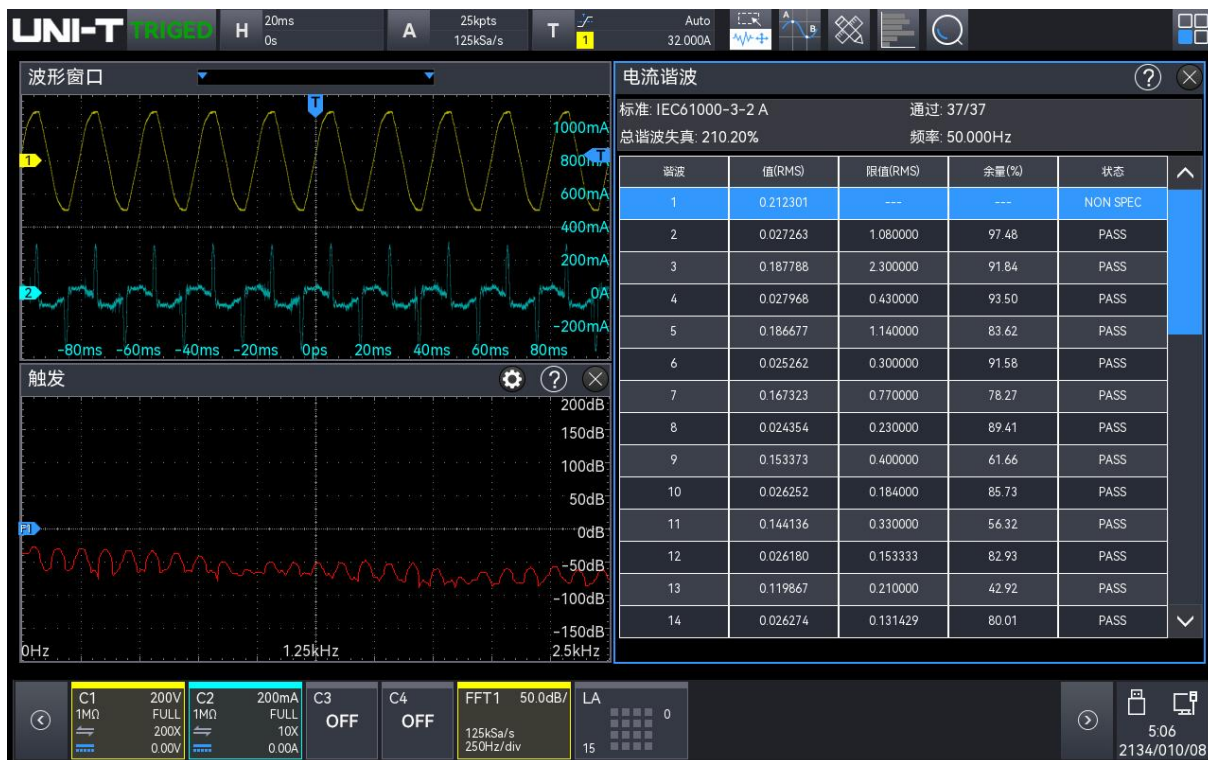

### (12) 谐波分析测试结果

FFT 波形	显示输入电流中的频率分量。将使用 Hanning 窗计算 FFT。
谐波、实际值 (RMS)、限值 (RMS)、余量、状态	<p>对于前 40 个谐波，将显示下列值：</p> <p>实际值 (RMS)：以谐波单位参数指定的单位显示的测量值。</p> <p>限值 (RMS)：选定的谐波分析标准参数指定的限值。</p> <p>余量：选定的谐波分析标准参数指定的余量。</p> <p>通过 / 失败状态：根据选定的谐波分析标准确定值是通过还是失败。</p> <p>表格中的行或条形图中的条根据通过 / 失败值呈现为不同颜色。</p> <p>临界结果大于限值的 85%，但小于限值的 100%。</p>
THD (总谐波失真)	$THD = 100 \times \frac{\sqrt{X_2^2 + X_3^2 + X_n^2 + \dots}}{X_1}$ <p>其中：</p> <p>X<sub>n</sub> = 每个谐波的电压或电流</p> <p>X<sub>1</sub> = 基本电压或电流值</p>

## 11.3. 浪涌电流

当给负载通电的一瞬间，通常会产生大电流，这就是浪涌电流，这种现象体现在容性负载中，在给电容上电瞬间相当于短路，瞬间电流理论上是无限大的。

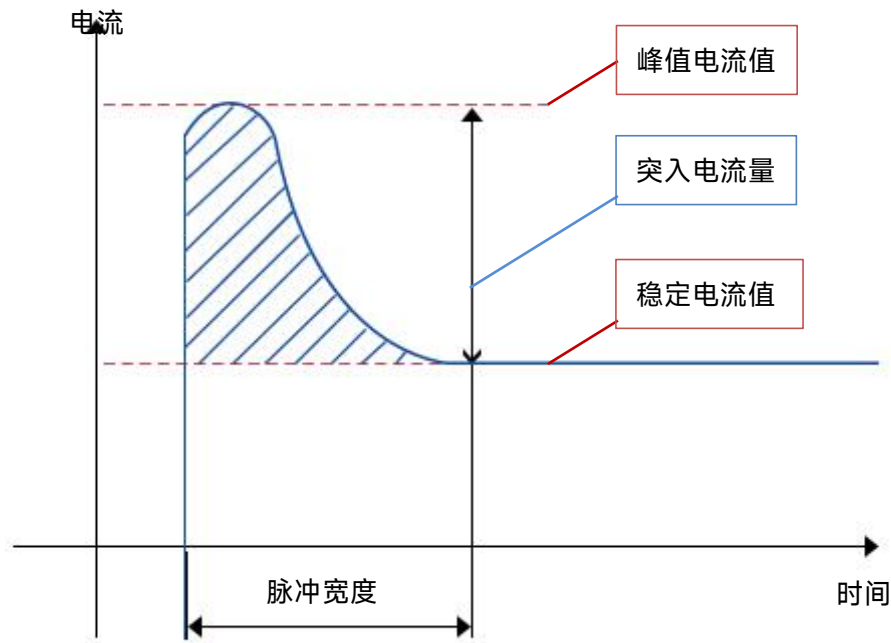

(1) 分析类型

点击“分析类型”下拉列表，选择分析类型“浪涌电流”。

(2) 功能开关

点击“功能开关”项，设置电源分析功能状态，可设置：开、关。

(3) 接线图

点击“接线图”按键，屏幕将弹出浪涌电流的接线图，如下图所示，请按照此图提示进行接线连接。

您可以点击接线图右上方的图标关闭此接线图。

- 将电压探头的 D+ 连接到 AC 输入端的火线。
- 将电压探头的 D- 连接到 AC 输入端的零线。
- 在电压探头上，选择适当的衰减率。
- 将电流探头连接到 AC 输入端的火线，箭头方向指向电流流动方向。
- 将电压和电流探头连接到所需的示波器通道。

(4) 输入电压

点击“输入电压”下拉列表，选择采集电压的通道（CH1~CH4），电压通道需要根据接入电压探头设置单位、探头倍率。

(5) 输入电流

点击“输入电流”下拉列表，选择采集电流的通道（CH1~CH4），电流通道需要根据接入电流探头设置单位、探头倍率。

(6) 最大输入电压(RMS)

最大输入电压指定最大输入电压，这将设置通道探测电压的垂直定标。

双击“最大输入电压(RMS)”输入框，在弹出的数字键盘中设置最大输入电压值。数字键盘具体使用

方法请参考 5.8 章节[参数设置方法](#)；也可以选中参数，使用 Multipurpose 旋钮修改电压值。可设置范围：1V~1000V。

(7) 预期电流

预期电流指定预期的突入电流幅度，这将设置通道探测电流的垂直定标。

双击“预期电流”输入框，在弹出的数字键盘中设置预期电流值。数字键盘具体使用方法请参考 5.8 章节[参数设置方法](#)；也可以选中参数，使用 Multipurpose 旋钮修改电流值。可设置范围：100mA~500A。

(8) 应用

点击“应用”键，并按照屏幕上的说明操作，分析完成后，将显示结果。









## 12. 光标测量

- [时间测量](#)
- [电压测量](#)
- [屏幕测试](#)

使用光标可以测量所选波形的 X 轴值（时间）和 Y 轴值（电压），光标测量支持同时对多个通道进行测量，也支持对 Math 波形、Ref 波形进行测量，可设置信源、测量类型、模式。

- (1) 信源：设置光标测量信源，可设置：C1~C4、M1~M4、R1~R4。
- (2) 测量类型：支持设置 3 种测量类型，时间、电压、屏幕。
- (3) 模式：设置光标时光标的跟踪方式，独立即两个光标可单独设置位置；跟踪即两个光标位置联动。

您可使用如下几种方式打开光标测量。

- 按下前面板的 **Cursor** 按键，打开“光标测量”菜单，触摸打开光标即可进行光标测量。
- 点击屏幕右上角 Home  图标，选择光标 ，打开“光标测量”菜单，触摸打开光标即可进行光标测量。
- 当工具栏中添加了光标时，点击右上方工具栏中的光标图标 ，打开“光标测量”菜单，触摸打开光标即可进行光标测量。
- 当有光标测量测量结果弹框时，点击弹框图标 ，可打开打开“光标测量”菜单。

## 12.1. 时间测量

在“光标”菜单中，将“光标开关”打开，触摸打开“类型”下拉列表，选择“时间”，并勾选待测的“信源”，即可进行时间光标测量。如下图所示：

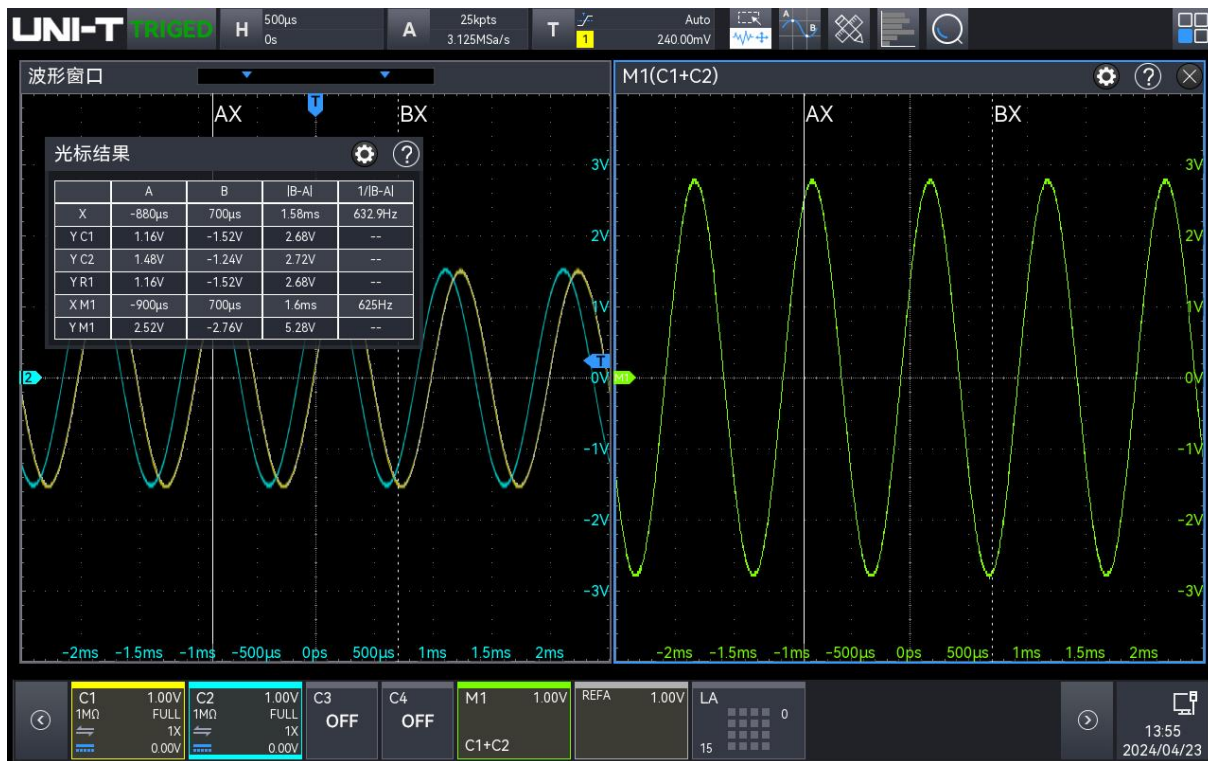

光标结果信息显示框：“X”表示通道时间测量结果，“Y”表示打开通道与光标交点的电压测量结果。

Math 波形支持分屏显示，Cursor 对 Math 波形测量时也支持分屏显示，可单独调节每一个 Math 通道光标的位置，不会相互影响。

光标 AX、BX 的位置可通过如下几种方式进行设置。

- 使用 **Multipurpose** 旋钮，移动光标位置，顺时针：向右移动；逆时针：向左移动。按下 **Multipurpose** 旋钮即可切换 AX、BX。
- 触摸屏幕，选中 AX、BX，拖动光标移动到正确的位置，具体请参考[触摸屏操作-拖动](#)章节。

## 12.2. 电压测量

通过光标进行电压测量的方式与时间测量相似，通过调整光标的垂直位置，并测量各信源光标对应的电压值。

在“光标”菜单中，将“光标开关”打开，触摸打开“类型”下拉列表，选择“电压”，并勾选待测的“信源”，即可进行电压光标测量。如下图所示：

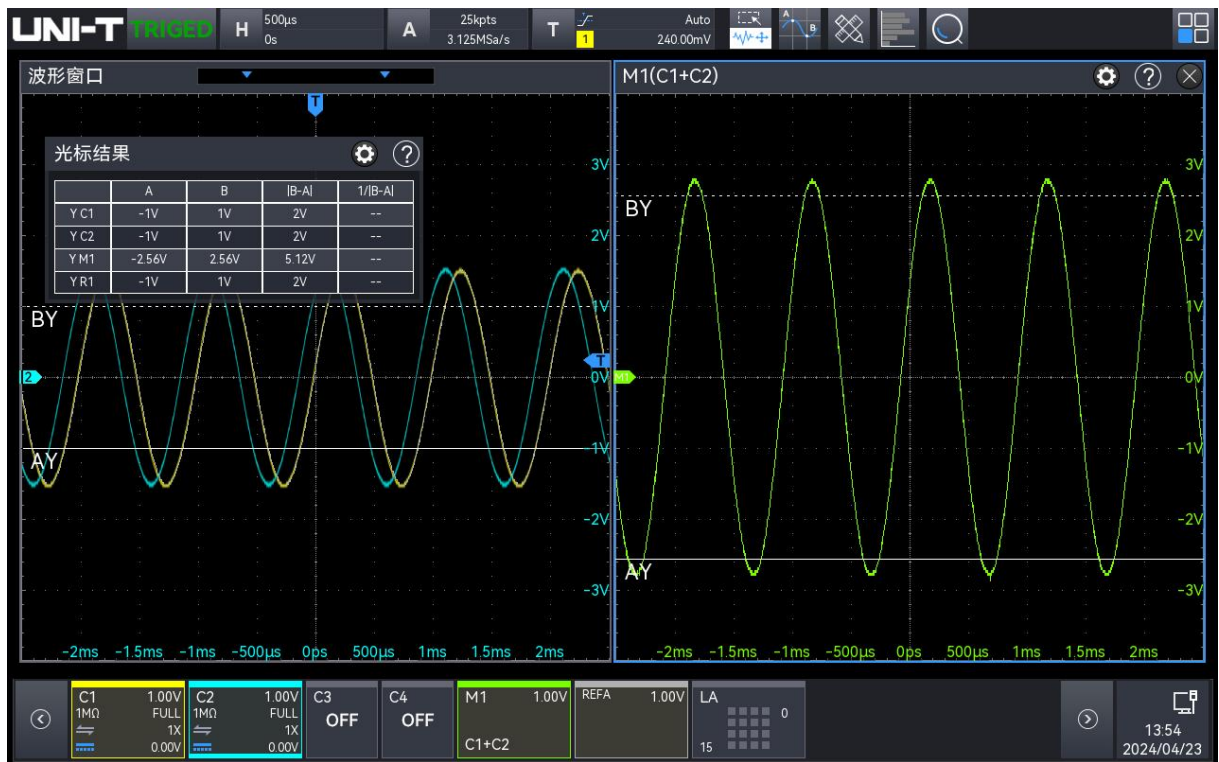

显示区域左上角光标测量信息显示框：“Y”表示电压类测量结果。

Math 波形支持分屏显示，Cursor 对 Math 波形测量时也支持分屏显示，可单独调节每一个 Math 通道光标的位置，不会相互影响。

光标 AY、BY 的位置可通过如下几种方式进行设置。

- 使用 Multipurpose 旋钮，移动光标位置，顺时针：向上移动；逆时针：向下移动。按下 Multipurpose 旋钮即可切换 AY、BY。
- 触摸屏幕，选中 AY、BY，拖动光标移动到正确的位置，具体请参考[触摸屏操作-拖动](#)章节。

## 12.3. 屏幕测量

屏幕测量即支持同时设置时间光标、电压光标，同时进行时间、电压测量。

在“光标”菜单中，将“光标开关”打开，触摸打开“类型”下拉列表，选择“屏幕”，并勾选待测的“信源”，即可进行屏幕光标测量。如下图所示：

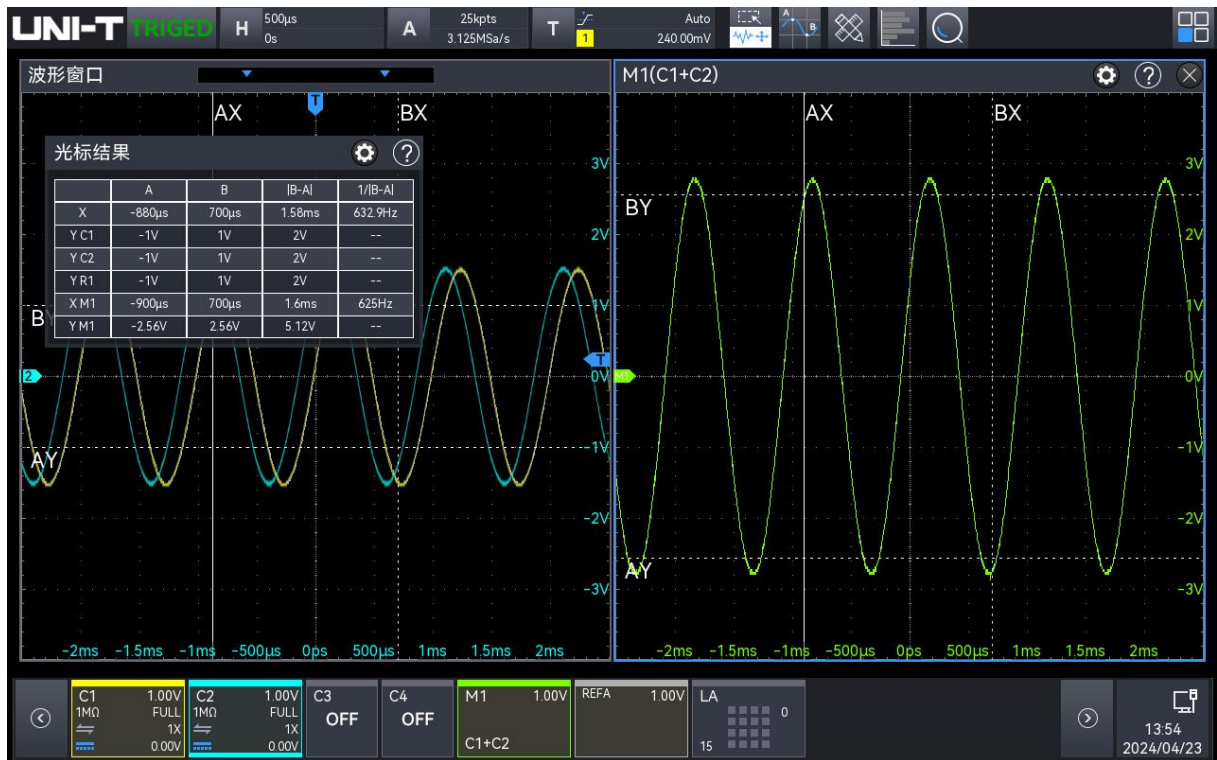

显示区域左上角光标测量信息显示框：“X”表示通道时间测量结果，“Y”表示电压类测量结果。

Math 波形支持分屏显示，Cursor 对 Math 波形测量时也支持分屏显示，可单独调节每一个 Math 通道光标的位置，不会相互影响。

光标 AX、BX、AY、BY 的位置可通过如下几种方式进行设置。

- 使用 Multipurpose 旋钮，移动光标位置，顺时针：向右（向上）移动；逆时针：向左（向下）移动。按下 Multipurpose 旋钮即可切换 AX、BX、AY、BY。
- 触摸屏幕，选中 AX、BX、AY、BY，拖动光标移动到正确的位置，具体请参考[触摸屏操作-拖动](#)章节。

## 13. 设置采样系统

- [采样率](#)
- [获取方式](#)
- [存储深度](#)
- [插值方式](#)

采样是指将模拟输入通道的信号，通过模数转换器(ADC)，将输入信号转换成离散的点。

您可使用如下几种方式打开采样设置。

- 按下前面板的 **Acquire** 按键，打开“采样”菜单。
- 点击屏幕上方的 **A 采集** 信息标签（如下图所示），可打开“采样”菜单。



### 13.1. 采样率

#### (1) 采样和采样率

采样是指示波器对输入的模拟信号进行取样，再将取样转换为数字数据，然后将数字数据集合为波形记录，最后将波形记录存储在采集存储器中。

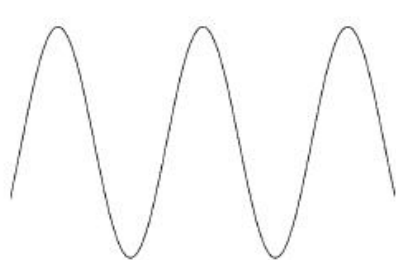

模拟输入信号

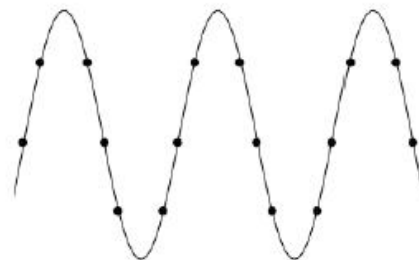

采样点

采样率指示波器两个采样点之间的时间间隔，MSO2000X/3000X 系列混合信号示波器的最高采样率为 5 GSa/s。

采样率会受时基档位、存储深度变化而产生变化。MSO2000X/3000X 数字存储示波器将采样率实时显示在屏幕上方 A 采集标签 中，可通过水平 Scale 调节水平时基，或修改“存储深度”来改变。

## (2) 采样率过低的影响

- **波形失真**：由于采样率低造成某些波形细节缺失，使示波器采样显示的波形与实际信号存在较大差异，如下图所示。

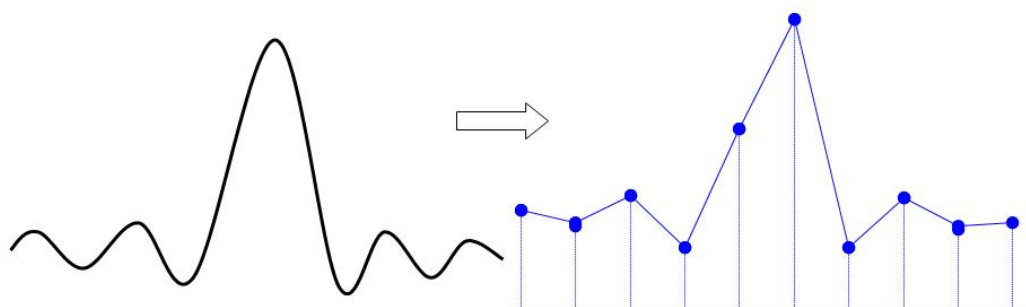

- **波形混叠**：由于采样率低于实际信号频率的 2 倍（Nyquist Frequency，奈奎斯特频率），对采样数据进行重建时的波形频率小于实际信号的频率，如下图所示。

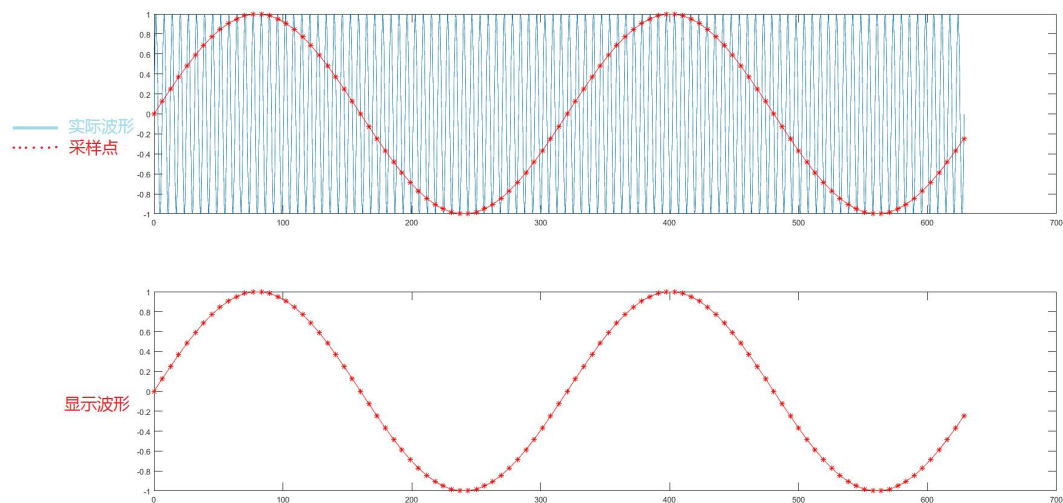

- **波形漏失**：由于采样率过低，对采样数据进行重建时的波形没有反映全部实际信号，如下图所示。

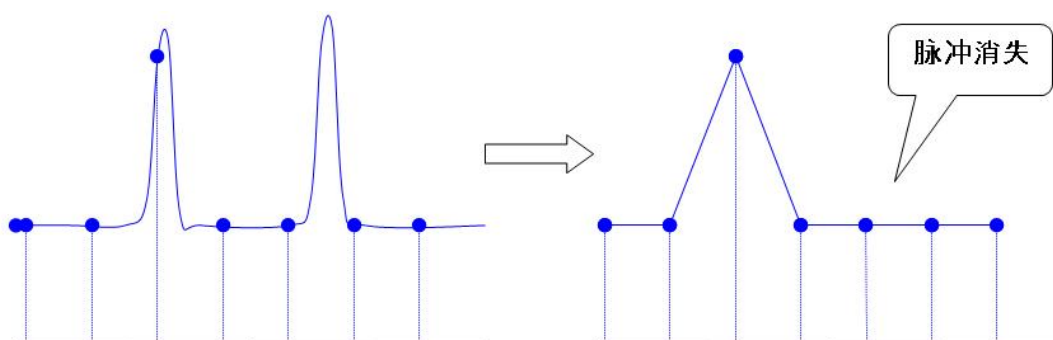

## 13.2. 获取方式

获取方式用于控制示波器如何将采样点产生出波形。在“采样”菜单中，点击“采集模式”打开下拉菜单，选择需要的获取方式。

### (1) 正常采样

在这种获取方式下，示波器按相等的时间间隔对信号采样并重建波形，对于大多数波形来说，使用该模式均可以产生最佳的显示效果。

### (2) 峰值采样

在这种获取方式下，示波器在每个采样间隔中找到输入信号的最大值和最小值并使用这些值显示波形。这样，示波器就可以获取并显示窄脉冲，否则这些窄脉冲在正常采样方式下可能被漏掉，在这种方式下，噪声看起来也会更大。

### (3) 高分辨率

在这种获取方式下，示波器对采样波形的邻近点进行平均，可减小输入信号上的随机噪声，并在屏幕上产生更加平滑的波形。

### (4) 平均

在这种获取方式下，示波器获取几个波形，求其平均值，然后显示最终波形，可以使用此方式来减少随机噪声。平均次数越高，噪声越小并且垂直分辨率越高，但显示的波形对波形变化的响应也越慢。

“平均次数”在采集模式为：“平均”时生效。平均次数的可设置范围为 2 至 8192，每次增量为 2 的幂函数。示波器默认的平均次数为 2。

通过改变获取方式的设置，观察因此造成的波形显示变化，如果信号中包含较大的噪声，当未采用平均方式和采用 32 次平均方式时，采样的波形显示见下图。

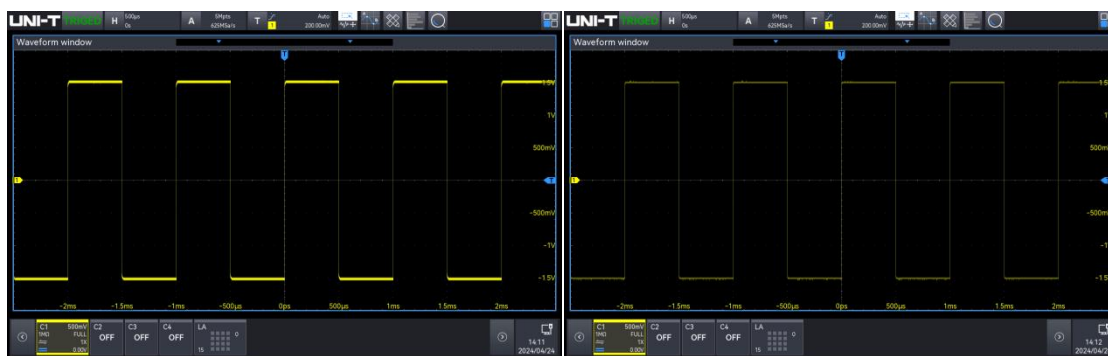

未采用平均的波形

采用 32 次平均的波

**注意：** 平均 和 高分辨率 获取使用的平均方式不一样，前者为“多次采样平均”，后者为“单次采样平均”。

### (5) 顺序采集

顺序采集是将示波器的波形存储空间分成多段，每段记录一个触发帧，根据不同采样率和存储深度最大可以划分为 200000 个段，在一次采集周期内，由于减少了信号的处理和波形绘制，片段

只进行记录，所以有非常高的捕获异常信号的概率（最大可达到 2,000,000wfms/s）。记录完成后，可以把当前采集周期所记录的波形以多种方式来分析和显示，即全部帧叠加，指定帧叠加显示和单帧回放，也可以把波形数据导出。

### 13.3. 存储深度

存储深度是指示波器在一次触发采集中所能存储的波形点数，它反映了采集存储器的存储能力。

示波器的存储深度、采样率和采样时间三者间的关系如下：

$$\text{存储深度} = \text{采样率 (Sa/s)} \times \text{采样时间 (s/div} \times \text{div)}$$

在“采集”菜单中，点击“存储深度”打开下拉菜单，选择需要的存储深度。存储深度实时变化，并显示在屏幕顶部“A 采集标签”中。

MSO2000X/3000X 支持存储深度如下表：

机型	存储深度
MSO2000X 系列	自动(限制到 10Mpts),25kpts,250kpts,500kpts,5Mpts,50Mpts,100Mpts
MSO3000X 系列	自动(限制到 10Mpts),25kpts,250kpts,500kpts,5Mpts,50Mpts,100Mpts,最大(500Mpts)

### 13.4. 插值方式

实时采样下，示波器获取的是被显示波形的离散样值。一般而言，由点显示的波形很难观察。为了增加信号的可视性，数字示波器一般都采用插值法显示模式。插值法是“连接各个采样点”，并利用一些点推算出波形整个样子的处理方法。对于利用插值法的实时采样，即使示波器在单程内只采集较少的采样点，也能利用插值法在点与点之间的间隙处进行填充，重构精确的波形。

插值法分为正弦插值 (sinx/x) 和线性插值。

线性插值法：在相邻样点处直接连接上直线。这种方法局限于重建只边缘的信号，例如方波。

正弦插值法：利用曲线来连接采样点，通用性更强。sinx 插值法利用数学处理，在实际样点间隔中运算出结果。这种方法弯曲信号波形，使之产生比纯方波和脉冲更为现实的普通形状。当采样速率是系统带宽的 3 至 5 倍时。建议采用正弦插值法。下图是采用两种插值法后截然不同的显示效果。

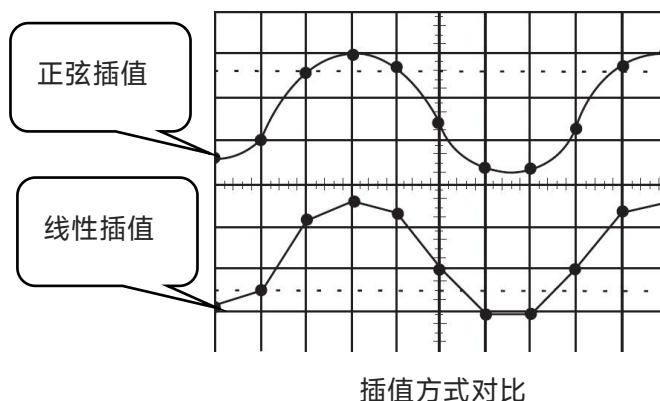





## 14. 设置显示系统

“显示”菜单下可设置波形显示类型、余辉时间、栅格类型、波形亮度、栅格亮度、背光亮度、窗口透明度等。

您可使用如下几种方式打开显示设置。

- 按下前面板的 **Display** 按键，打开“显示”设置菜单。
- 点击屏幕右上角 Home  图标，选择“显示 ”，打开“显示”设置菜单。
- 当工具栏中添加了显示时，点击右上方工具栏中的显示图标 ，打开“显示”设置菜单。



### 14.1. 显示类型

在“显示”设置菜单中，可以选择波形显示矢量、点显，默认：矢量。

- ① 矢量：采样点之间通过连线的方式显示，该模式在大多数情况下提供最逼真的波形，可方便查看波形（例如方波）的陡边沿。
- ② 点显：直接显示采样点。

### 14.2. 余辉

在“显示”设置菜单中可设置波形余辉时间，余辉开启后，示波器用新采集的波形更新显示，但并不立

即清除之前采集的波形。已采集的波形将以亮度较低的颜色显示，而新采集的波形则以正常颜色和亮度显示。

“余辉”可设置最小值、50 ms、100 ms、200 ms、500 ms、1 s、2 s、5 s、10 s、20 s、无限余辉、关闭等，默认最小值。

- ① 最小值：可观察以高刷新率变化的波形。
- ② 可变余辉时间（50 ms...10 s、20 s）：选择不同的余辉时间下，示波器用新采集的波形更新显示，已采集的波形将在对应的时间后被清除。可观察变化较慢或者出现概率较低的毛刺。
- ③ 无限：选择“无限”后，示波器永不清除已采集的波形。使用无限余辉可测量噪声和抖动，捕获偶发事件。

### 14.3. 栅格类型

在“显示”设置菜单中可设置栅格类型，包含：栅格显示、满刻度、边框、十字准线等 4 种类型。

- ① 栅格显示：显示 8 行、14 列所组成的网格。
- ② 满刻度：十字准线和网格均显示。
- ③ 边框：无十字准线、无网格显示。
- ④ 十字准线：显示十字准线将屏幕分为 4 部分。

### 14.4. 栅格亮度

在“显示”设置菜单中可设置栅格亮度，可旋转 Multipurpose 旋钮、触摸拖动滚动条设置栅格亮度值。可设置范围：0% ~ 100%，默认 50%。

### 14.5. 波形亮度

在“显示”设置菜单中可设置波形亮度，可旋转 Multipurpose 旋钮、触摸拖动滚动条设置波形亮度值。可设置范围：1% ~ 100%，默认 50%。

### 14.6. 背景亮度

在“显示”设置菜单中可设置背景亮度，可旋转 Multipurpose 旋钮、触摸拖动滚动条设置背景亮度值。可设置范围：1% ~ 100%，默认 50%。

## 14.7. 窗口透明度

窗口透明度，所有弹出菜单操作中信息显示框的透明程度（如：Cursor 菜单、波形视图菜单等），可调节至适当值以便更好地观察所测数据。可旋转 Multipurpose 旋钮、触摸拖动滚动条设置背景亮度值。可设置范围：0% ~ 100%，0%不透明，100%全透明，默认值为：50%。

## 14.8. 色温

在“显示”设置菜单中，点击“色温”项右侧的开关按钮，可以选择打开（ON）或关闭（OFF）色温功能，默认情况下为关闭（OFF）。

打开色温显示时，屏幕上显示的不同颜色表示数据采集的次数或概率。

## 15. 存储与加载

- [保存波形](#)
- [保存设置](#)
- [保存图片](#)
- [设置加载](#)
- [文件浏览器](#)



用户可将当前示波器的设置、波形、屏幕图像和参数等以多种格式保存到内部存储器或外部 USB 存储设备（如 U 盘）中，并可以在需要时重新加载已保存的设置或波形。还可以将升级版本软件加载到系统中，进行仪器的版本升级操作。另外，用户通过“磁盘管理”菜单可以对内部存储器或外部 U 盘中指定类型的文件执行复制、删除和重命名等操作。

本示波器共提供 3 个 USB HOST 接口（前面板 1 个，后面板 2 个），都可用于连接 U 盘进行外部存储，

**注意：**本示波器仅支持 FAT32、NTFS、EXFAT 格式的 U 盘。

### 15.1. 进入存储菜单

您通过以下几种方式进入存储设置菜单：

- 按下前面板的 Storage 软键，进入“存储设置”菜单。
- 点击屏幕右上角 Home 图标，点击“存储

在存储设置菜单中，有“保存”、“加载”2 个子菜单标签，您可根据需要选择相应的子菜单进行设置。



## 15.2. 保存波形

进入“存储 > 保存”子菜单，选择“波形存储”，进入“波形存储”设置界面。已选择信源的通道信息（垂直档位、水平时基等）将被保存到内部或外部存储器中。



波形存储设置界面需要设置：数据来源、信源、保存路径、文件名、后缀等。

### (1) 数据来源

触摸“数据来源”下拉列表，设置保存波形数据的类型，可选择：屏幕(.dat)、深存储(.csv)两种。

### (2) 信源

触摸“信源”下拉列表，选择需要保存波形的信源。只有已打开的信源才支持保存波形数据，可选择 CH1~CH4、Math1~Math4、Digital。

### (3) 保存路径

双击“保存路径”的输入框，弹出文件浏览器界面。在文件浏览器界面选择目标存储目录，点击“确定”即可设置文件存储路径。“文件浏览器”菜单的相关操作请参见[文件浏览器](#)章节。当未接入 U 盘时，默认路径为本地磁盘“Local:/wave”，当检测到 U 盘插入时，路径可选择“USB：”

### (4) 文件名

双击“文件名”的输入框，弹出的字母虚拟键盘，通过虚拟键盘输入要保存的文件名。虚拟键盘具体使用方法请参考 5.8 章节[参数设置方法](#)-输入字符串。

### (5) 后缀

触摸点击选择后缀“禁用”、“时间”或“累加”。图像存储文件名将以选择的后缀类型保存到内部或外部存储器中。

- 禁用：直接以文件名存储，文件名不添加任何后缀。

- 时间：在文件名后添加当前系统时间进行存储。
- 累加：在文件名后累加数字进行存储，从 0001 开始进行累加。

#### (6) 磁盘管理

点击“< 磁盘管理”，跳转到文件浏览器设置界面，“文件浏览器”菜单的相关操作请参见[文件浏览器](#)章节。

#### (7) 保存

点击“保存”，系统将按当前设置保存波形文件，并给出保存结果提示。

## 15.3. 保存设置

进入“存储 > 保存”子菜单，选“设置存储”，进入“设置存储”设置界面。示波器的设置将以“.set”格式保存到内部或外部存储器中。加载时可以调出已保存的设置。



设置存储设置界面需要设置：文件类型、保存路径、文件名、后缀等。

#### (1) 文件类型

触摸“数据来源”下拉列表，设置保存波形数据的类型，可选择：\*.set。

#### (2) 保存路径

双击“保存路径”的输入框，弹出文件浏览器界面。在文件浏览器界面选择目标存储目录，点击“确定”即可设置文件存储路径。“文件浏览器”菜单的相关操作请参见[文件浏览器](#)章节。当未接入 U 盘时，默认路径为本地磁盘“Local:/setting”，当检测到 U 盘插入时，路径可选择“USB：”

#### (3) 文件名

双击“文件名”的输入框，弹出的字母虚拟键盘，通过虚拟键盘输入要保存的文件名。虚拟键盘具体使用方法请参考 5.8 章节[参数设置方法](#)-输入字符串。

#### (4) 后缀

触摸点击选择后缀“禁用”、“时间”或“累加”。图像存储文件名将以选择的后缀类型保存到内部或外部存储器中。

- 禁用：直接以文件名存储，文件名不添加任何后缀。
- 时间：在文件名后添加当前系统时间进行存储。
- 累加：在文件名后累加数字进行存储，从 0001 开始进行累加。

#### (5) 磁盘管理

点击“< 磁盘管理”，跳转到文件浏览器设置界面，“文件浏览器”菜单的相关操作请参见[文件浏览器](#)章节。

#### (6) 保存

点击“保存”，系统将按当前设置保存设置文件，并给出保存结果提示。

## 15.4. 保存图片

进入“存储 > 保存”子菜单，选“图片存储”，进入“图片存储”设置界面。可将屏幕图像按照菜单的设置，存储到内部或外部存储器中。



图片存储设置界面需要设置：图片类型、颜色、页眉、反色、保存路径、文件名、后缀等。

#### (1) 图片类型

触摸点击选择“\*.png”、“\*.bmp”或“\*.jpg”格式。图像存储将屏幕图像以这些格式保存到内部或外部存储器中。

#### (2) 颜色

触摸点击选择所需的存储颜色，可选择将图像存储为“彩色”、“灰色”、“省墨”、“省墨&灰色”。

彩色	示波器截图以示波器界面显示的颜色进行存储。
省墨	示波器截图将深色背景转成浅色进行存储，打印照片以达到省墨的目的。
灰色	示波器截图将彩色图像转成灰度图进行存储。
省墨&灰色	示波器截图将深色背景转成浅色，彩色图像转成灰度图进行存储。

### (3) 页眉

点击“页眉”，选择打开或关闭页眉显示。若打开页眉显示，保存图像文件时，图像页眉处显示仪器型号和图像构建日期；关闭时，页眉处则不显示信息。

### (4) 反色

点击“反色”项右侧的开关按钮，可选择打开（ON）或关闭（OFF）图像反色功能。

### (5) 保存路径

双击“保存路径”的输入框，弹出文件浏览器界面。在文件浏览器界面选择目标存储目录，点击“确定”即可设置文件存储路径。“文件浏览器”菜单的相关操作请参见[文件浏览器](#)章节。当未接入 U 盘时，默认路径为本地磁盘“Local:/wave”，当检测到 U 盘插入时，路径可选择“UDISK:”

### (6) 文件名

双击“文件名”的输入框，弹出的字母虚拟键盘，通过虚拟键盘输入要保存的文件名。虚拟键盘具体使用方法请参考 5.8 章节[参数设置方法](#)-输入字符串。

### (7) 后缀

触摸点击选择后缀“禁用”、“时间”或“累加”。图像存储文件名将以选择的后缀类型保存到内部或外部存储器中。

- 禁用：直接以文件名存储，文件名不添加任何后缀。
- 时间：在文件名后添加当前系统时间进行存储。
- 累加：在文件名后累加数字进行存储，从 0001 开始进行累加。

### (8) 磁盘管理

点击“< 磁盘管理”，跳转到文件浏览器设置界面，“文件浏览器”菜单的相关操作请参见[文件浏览器](#)章节。

### (9) 保存

点击“保存”，系统将按当前设置保存图片文件，并给出保存结果提示。



## 15.5. 设置加载

进入“存储 > 加载”子菜单，进入“设置加载”设置界面。将已保存的设置文件回调到示波器中。



设置加载需要设置：设置类型、选择文件等。

(1) 设置类型

加载设置文件的类型，默认：.set，且不可更改。

(2) 文件

点击“浏览”，进入文件浏览器，选择需要加载的设置文件，“文件浏览器”菜单的相关操作请参见[文件浏览器](#)章节。

(3) 加载

点击“加载”，系统按当前选择加载设置文件。

(4) 磁盘管理

点击“< 磁盘管理”，跳转到文件浏览器设置界面，“文件浏览器”菜单的相关操作请参见[文件浏览器](#)章节。

## 15.6. 文件浏览器

进入“存储”菜单，在“存储”界面左下角选择“< 磁盘管理”，进入磁盘管理界面，如下图所示：

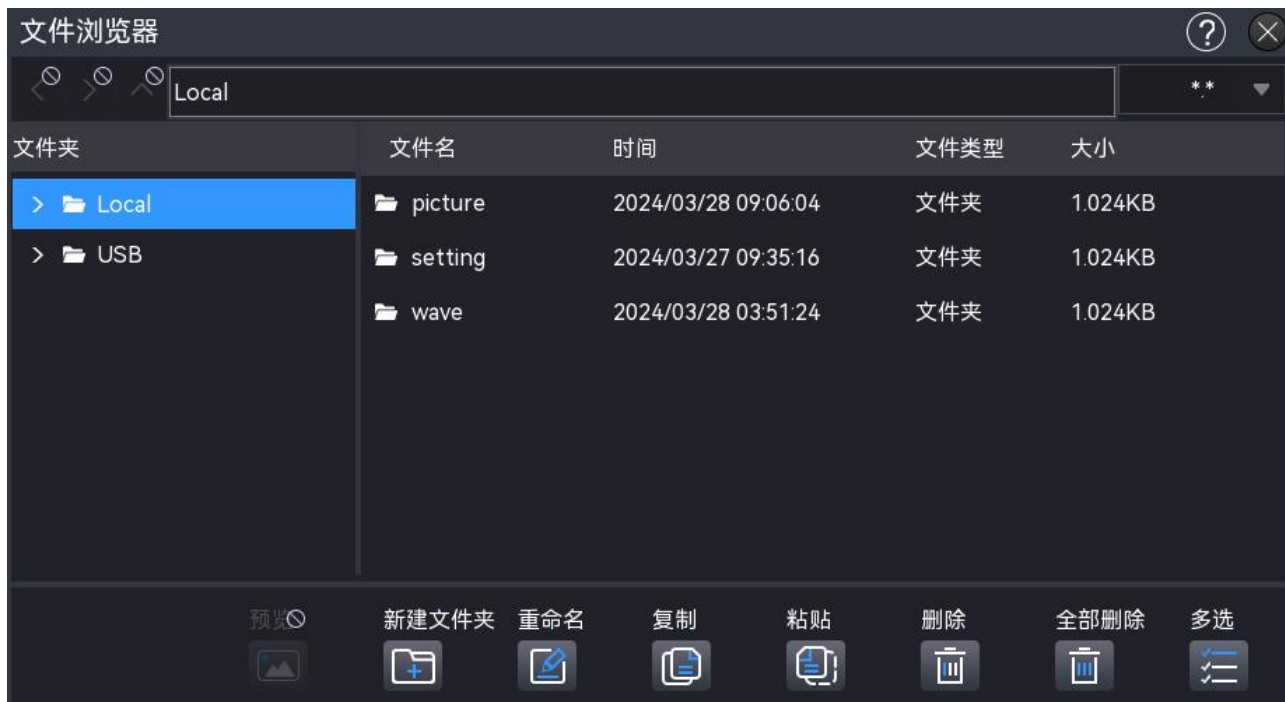

在“磁盘管理”菜单，可以进行如下操作：

### (1) 选择磁盘

使用外部存储器前，请确保 U 盘（FAT32 格式、Flash 型）已经正确连接。存储菜单界面默认选择展示内部存储“Local”的存储内容。若插入一个外部存储器，则在“存储”菜单左上方硬盘标识的 下拉菜单中可以选择“Local”或“USB”。选择外部存储器，例如选择“USB”后，菜单将切换显示 USB 中的存储内容。

### (2) 新建文件夹

点击“新建文件夹”，弹出新建文件夹输入键盘。键盘的使用方法请参考 5.8 章节[参数设置方法](#)-输入字符串介绍。点击屏幕其他区域可退出键盘界面。

### (3) 重命名文件或目录

选中指定文件或文件夹，点击“重命名”按钮，然后在弹出的字母键盘中输入文件或目录的名称，完成操作。

### (4) 复制文件到指定目录

选中指定文件或文件夹，点击“复制”按钮，然后进入目标文件夹，点击“粘贴”按钮，完成操作。

### (5) 粘贴

选择目标文件夹，点击“粘贴”按钮，将复制的文件或文件夹粘贴到目标文件夹中。



### (6) 删除

在当前目录下，勾选要删除的文件或目录，使它们成为选中状态。点击菜单下方的“删除”按钮，在弹出的删除确认窗口中，点击“确定”可完成删除操作。点击“取消”则放弃删除。

#### (7) 全部删除

删除当前目录下所有文件和文件夹。在当前目录下，点击菜单下方的“全部删除”按钮，在弹出的删除确认窗口中，点击“确定”可完成删除操作。点击“取消”则放弃删除。

#### (8) 多选

本系列示波器支持选中多个文件或文件夹同时进行操作。点击“多选”按钮，点击文件右侧的复选框，完成勾选后显示为选中状态，再次点击该复选框，可以取消选中，复选框恢复至初始状态。您还可以通过点击菜单右上角的复选框选中当前磁盘下的全部文件和目录。再次点击复选框，可取消全选操作。



#### (9) 文件后缀类型

点击文件浏览器弹框右上角的下拉框，展开下拉列表，选择后缀类型，即可筛选当前目录中符合后缀类型的文件。可选择\*.\*、.png、.bmp、.jpg、.csv、.bsv、.dat、.set，其中\*.\*表示所有文件类型。

## 16. 参考波形

在实际测试过程中，用户可以将信号波形与参考波形进行比较，从而判断故障原因。

您可使用如下几种方式进入参考波形设置。

- 按前面板的 **Ref** 按键，可进入“参考波形”菜单。
- 点击主屏幕右上方的 Home 图标 ，选择“参考”，可进入“参考波形”菜单。
- 当工具栏中添加了 Ref 时，点击右上方工具栏中的 Ref 图标 ，打开“参考波形”菜单。

本系列示波器提供 4 个参考波形（即 RefA~RefD），每个参考波形设置方法完全相同，本章已 RefA 为例介绍参考波形设置。



### 16.1. 显示

点击“显示”项，打开或关闭参考波形的显示，可设置：开、关。

### 16.2. 信源

触摸“信源”下拉列表，选择需要保存波形的信源。只有已打开的信源才支持保存波形数据，可选择 CH1~CH4。

### 16.3. 保存

#### (1) 文件路径

双击“文件路径”的输入框，弹出文件浏览器界面。在文件浏览器界面选择目标存储目录，点击“确定”

即可设置文件存储路径。“文件浏览器”菜单的相关操作请参考[文件浏览器](#)章节。当未接入 U 盘时，默认路径为本地磁盘“Local:/wave”，当检测到 U 盘插入时，路径可选择“USB:”

## (2) 文件名

双击“文件名”的输入框，弹出的字母虚拟键盘，通过虚拟键盘输入要保存的文件名。虚拟键盘具体使用方法请参考 5.8 章节[参数设置方法](#)-输入字符串。

## (3) 波形类型

波形类型默认：\*.dat，且无法更改。

## 16.4. 调用

点击“浏览”，弹出文件浏览器界面。在文件浏览器界面选择需要调用的波形文件，点击“导入”即可加载选择的波形文件。触摸“导入”下拉列表，会显示最近 5 条导入文件的历史记录，亦可选择其中记录进行导入。

## 16.5. 快速参考



点击“快速参考”，可将当前选中信源直接进行参考回调，但不会保存 dat 波形文件。快速参考只对当前参考有用，清除后则需要重新进行快速参考。

## 16.6. 参考细节

点击“参考细节”可显示当前参考波形的参考细节内容，包括时基档、采样率、伏格档、幅度分辨率、单位、点数等。

## 16.7. 垂直刻度

用于设置 Ref 波形在显示窗口的垂直档位，您可通过以下几种方法设置档位：

- 在“Ref”菜单中，点击选中“垂直刻度”输入框，旋转前面板的 Multipurpose 旋钮修改垂直刻度值。
- 触摸点击垂直刻度右侧的图标 、，增大或减小垂直档位。
- 点击数值输入框，通过弹出的数字键盘直接输入具体数值。

## 16.8. 垂直位置

用于设置 Ref 波形在显示窗口垂直偏移，您可通过以下几种方法设置垂直位置：

- 在“Ref”菜单中，点击选中“垂直位置”输入框，旋转前面板的 Multipurpose 旋钮修改垂直位置值。
- 触摸点击垂直刻度右侧的 ^ 、 ▼ 箭头，增大或减小垂直位置。
- 点击数值输入框，通过弹出的数字键盘直接输入具体数值。

## 16.9. 标签

点击“标签开关”，可以显示（开）或不显示（关）通道标签。您可以自定义标签，双击标签输入框，通过弹出的字母键盘直接输入字符串。





## 16.10. 通道颜色

设置 Ref 参考波形的波形及标签颜色。点击“通道颜色”按键，进入通道颜色设置弹框，可选择：源、颜色。

- 源：点击“源”下拉列表，选择需要设置颜色的信源，可选择：M1、M2、M3、M4、R1、R2、R3、R4。
- 颜色：触摸选中颜色显示圈，拖动该圈进行旋转，选择需要的颜色。

## 17. 辅助功能

在“辅助”菜单中，可以对系统相关功能参数进行设置。您可通过如下几种方式进入辅助菜单。

- 按下前面板的 **Utility** 按键，打开“辅助功能”菜单。
- 点击屏幕右上角 Home  图标，点击辅助  图标，打开“辅助功能”菜单。
- 当工具栏中添加了辅助时，点击右上方工具栏中的辅助  图标，打开“辅助功能”菜单。



### 17.1. 基础信息

基础信息包括语言、恢复设置、声音、上电状态、垂直扩展等设置。

#### (1) 语言

MSO2000X/3000X 支持多种语言，点击“语言”下拉菜单，设置系统语言。可设置：English、简体中文、繁体中文。

#### (2) 恢复设置

用户可根据需要选择设备在掉电后重新上电时所调用的系统配置。可选择：恢复出厂设置、加载上次值。

- 加载上次值：恢复系统上次掉电时的设置。
- 恢复出厂设置：恢复系统至出厂设置。

#### (3) 声音

通过点击“声音”项的功能开关可选择开（ON）或关（OFF）声音。打开声音后，以下操作或动作会听到蜂鸣器的声音：

- 操作前面板按键或菜单键。
- 使用触摸屏功能。
- 弹出提示消息。

#### (4) 上电状态

上电方式即设置示波器上电开机的方式，可设置常关、常开、上次掉电状态。

- 常关：打开示波器后面板电源开关后，需要手动按下示波器前面板的软件开机按键，才会打开示波器。
- 常开：打开示波器后面板电源开关后，会直接打开示波器。
- 上次掉电状态：打开示波器后面板电源开关后，按照上一次关机状态进行重启，若上次是通过软键关机，则需要软键开机才行；若上次是直接掉电关机，则会直接开机。

#### (5) 垂直扩展

点击选择波形进行扩展或压缩的方式。

- 屏幕中心：改变垂直档位时，波形将围绕屏幕中心扩展或压缩。
- 通道零点：改变垂直档位时，波形将围绕通道信号零点位置扩展或压缩。

## 17.2. 网络设置

设备连接有效网线后，IP 设置可设置示波器的 IP、子网掩码、网关、DNS 地址等。

#### (1) IP 设置方式

IP 设置方式中，可切换 IP 获取方式，手动或者自动(DHCP)。

- 手动：可手动设置 IP 地址、子网掩码、网关地址、DNS 地址；
- 自动：只能查看 IP 地址、子网掩码、网关地址、DNS 地址。
  - a. IP 地址：IP 地址的格式为 nnn.nnn.nnn.nnn，第一个 nnn 的范围为 1 至 223，其他三个 nnn 的范围为 0 至 255，建议向网络管理员咨询一个可用的 IP 地址。
  - b. 子网掩码：子网掩码的格式为 nnn.nnn.nnn.nnn，其中 nnn 的范围为 0 至 255。建议向网络管理员咨询一个可用的子网掩码。
  - c. 网关地址：网关的格式为 nnn.nnn.nnn.nnn，第一个 nnn 的范围为 1 至 255，其他三个 nnn 的范围为 0 至 255。建议向网络管理员咨询一个可用的网关地址。
  - d. DNS 地址：DNS 的格式为 nnn.nnn.nnn.nnn，第一个 nnn 的范围为 1 至 255，其他三个 nnn 的范围为 0 至 255。建议向网络管理员咨询一个可用的 DNS 地址。

#### (2) 应用

手动编辑好 IP 地址、子网掩码、网关地址、DNS 地址信息后，可通过点击“应用”完成设置。



### (3) LAN 复位

如果您要清除 IP 地址、子网掩码、网关地址、DNS 地址信息，可通过点击“LAN 复位”对编辑的 IP 地址、子网掩码、网关地址、DNS 地址信息进行清零。

## 17.3. WiFi 设置

WiFi 仅 MSO3000X 系列支持。

设备连接有效 WiFi 后，IP 设置可设置示波器的 IP、子网掩码、网关地址、DNS 地址等。

### (1) IP 设置方式

IP 设置方式中，可切换 IP 获取方式，手动或者自动(DHCP)。

- 手动：可手动设置 IP 地址、子网掩码、网关地址、DNS 地址；
- 自动：只能查看 IP 地址、子网掩码、网关地址、DNS 地址。
  - a. IP 地址：IP 地址的格式为 nnn.nnn.nnn.nnn，第一个 nnn 的范围为 1 至 223，其他三个 nnn 的范围为 0 至 255，建议向网络管理员咨询一个可用的 IP 地址。
  - b. 子网掩码：子网掩码的格式为 nnn.nnn.nnn.nnn，其中 nnn 的范围为 0 至 255。建议向网络管理员咨询一个可用的子网掩码。
  - c. 网关地址：网关的格式为 nnn.nnn.nnn.nnn，第一个 nnn 的范围为 1 至 255，其他三个 nnn 的范围为 0 至 255。建议向网络管理员咨询一个可用的网关地址。
  - d. DNS 地址：DNS 的格式为 nnn.nnn.nnn.nnn，第一个 nnn 的范围为 1 至 255，其他三个 nnn 的范围为 0 至 255。建议向网络管理员咨询一个可用的 DNS 地址。

### (2) 应用

手动编辑好 IP 地址、子网掩码、网关地址、DNS 地址信息后，可通过点击“应用”完成设置。

### (3) LAN 复位

如果您要清除 IP 地址、子网掩码、网关地址、DNS 地址信息，可通过点击“LAN 复位”对编辑的 IP 地址、子网掩码、网关地址、DNS 地址信息进行清零。

## 17.4. 方波选择

提供两个方波输出端口，端口 1 和端口 2 分别对应前面板的 Probe Comp1 和 Probe Comp2，您可以通过下拉列表选择设置本地本机方波输出的频率：10Hz、100Hz、1kHz、10kHz、100kHz，默认显示 10kHz。

## 17.5. 后面板

辅助菜单中，您可直接选择“后面板”或拖动内容向上滑动，进入后面板设置。后面板菜单中可设置：10MHz 同步、AUX 输出。

### (1) 10MHz 同步

- 空闲：仪器后面板上的 [10MHz REF In&Out] 不作为参考时钟输入或输出接口。
- 输入：仪器后面板上的 [10MHz REF In&Out] 作为参考时钟输入接口。
- 输出：仪器后面板上的 [10MHz REF In&Out] 作为参考时钟输出接口。

### (2) AUX 输出

通过“AUX 输出”项可以选择仪器后面板 [AUX Out] 连接器上输出的信号类型。

- 触发输出：示波器每产生一次触发时，将从后面板 [AUX Out] 连接器输出一个可反映示波器当前捕获率的信号。将该信号连接至波形显示设备并测量该信号的频率，可发现测量结果与当前捕获率相同。
- 通过失败：在通过/失败测试中，当示波器检测到通过或失败事件时，将从后面板 [AUX Out] 连接器输出一个正脉冲或负脉冲。

## 17.6. 自检

### (1) 键盘检测

键盘检测主要用于发现示波器前面板按键或旋钮不响应或响应不灵敏等问题。按下按键检测，示波器进入如下图所示界面：

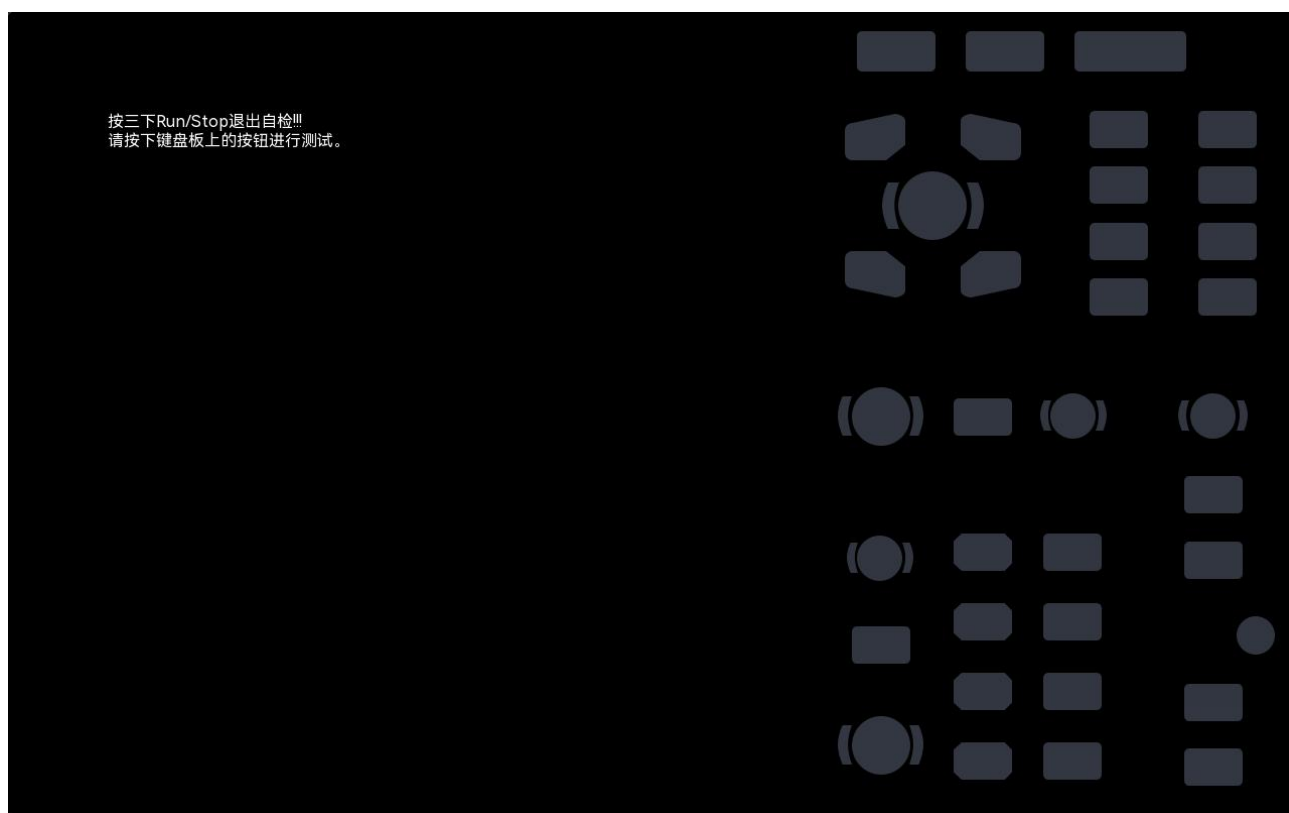

旋钮测试：按照从上向下，从左向右的顺序依次向左或向右旋转各旋钮并按下，观察显示界面上对应旋钮是否变亮。

按键测试：按照从上向下，从左向右的顺序依次按下各按键，观察显示界面上对应按键是否实时变亮。

所有旋钮和按键均测试完后，按照屏幕提示，连续三次按“Run/Stop”键退出键盘测试。

## (2) LED 检测

LED 检测主要用于发现示波器前面板按键灯能否点亮及亮度不良等问题。按下 LED 检测，示波器进入如下图所示界面：

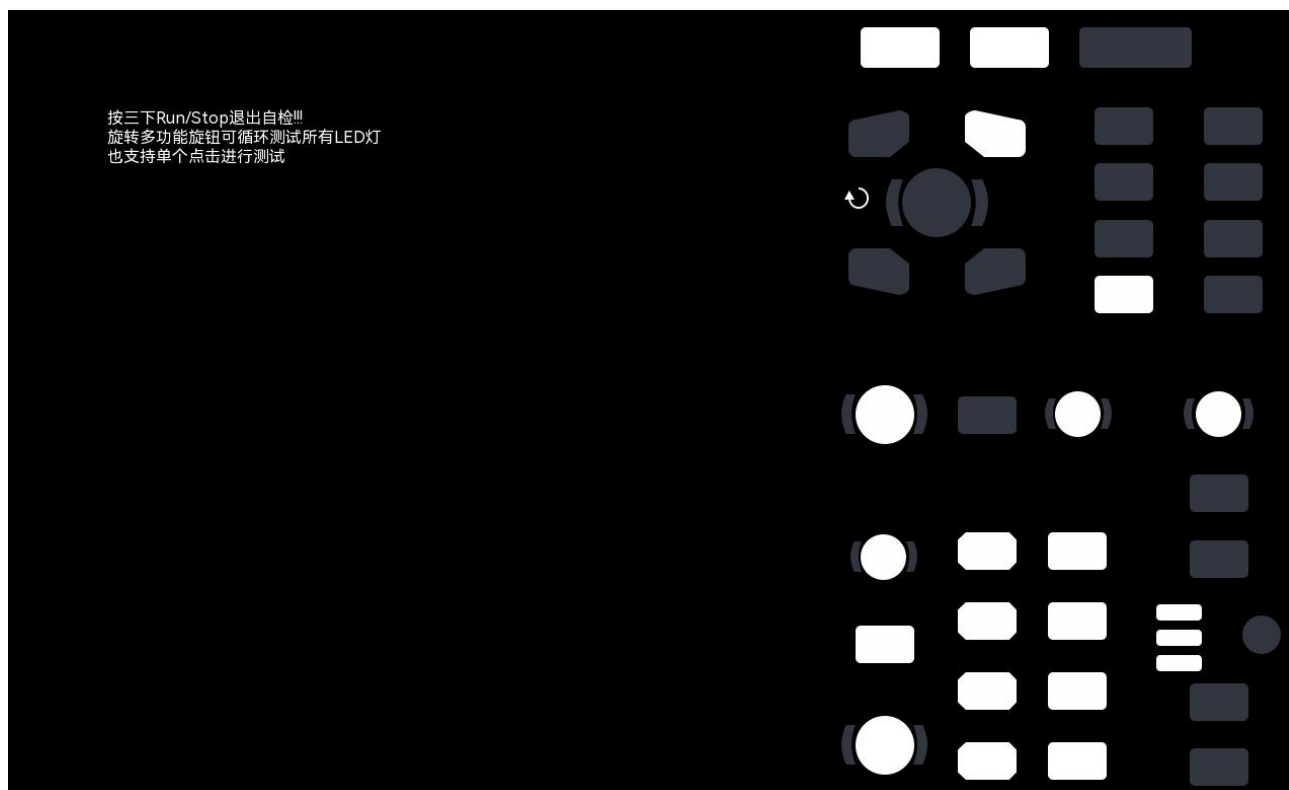

旋钮测试：进入 LED 测试，旋转 Multipurpose 旋钮后，前面板上第一个 LED 被点亮，同时屏幕中该键对应位置变亮。继续旋转 Multipurpose 旋钮可切换至前面板上下一 LED 灯。按照此法连续旋转 Multipurpose 旋钮直至所有按键灯均被测试，观察前面板所有 LED 灯是否能被实时点亮。

按键测试：在触屏上触摸白色的按键，观察前面板对应按键的 LED 灯是否能被实时点亮。

所有旋钮和虚拟按键均测试完后，按照屏幕提示连续 3 次按下“Run/Stop”键退出 LED 测试。

## (3) 触屏检测

触屏检测主要用于发现示波器屏幕触摸功能是否失效、响应不及时等问题。按下触屏检测，示波器进入如下图所示界面。



触摸屏幕中每一个方格，观察方格是否变成蓝色。

所有旋钮和虚拟按键均测试完后，按照屏幕提示连续 3 次按下“Run/Stop”键退出触屏测试

#### (4) 屏幕检测

屏幕检测主要用于发现示波器显示是否存在严重色偏、坏点或屏幕刮伤等问题。按下屏幕检测，示波器进入如下图所示界面，界面显示纯红色。

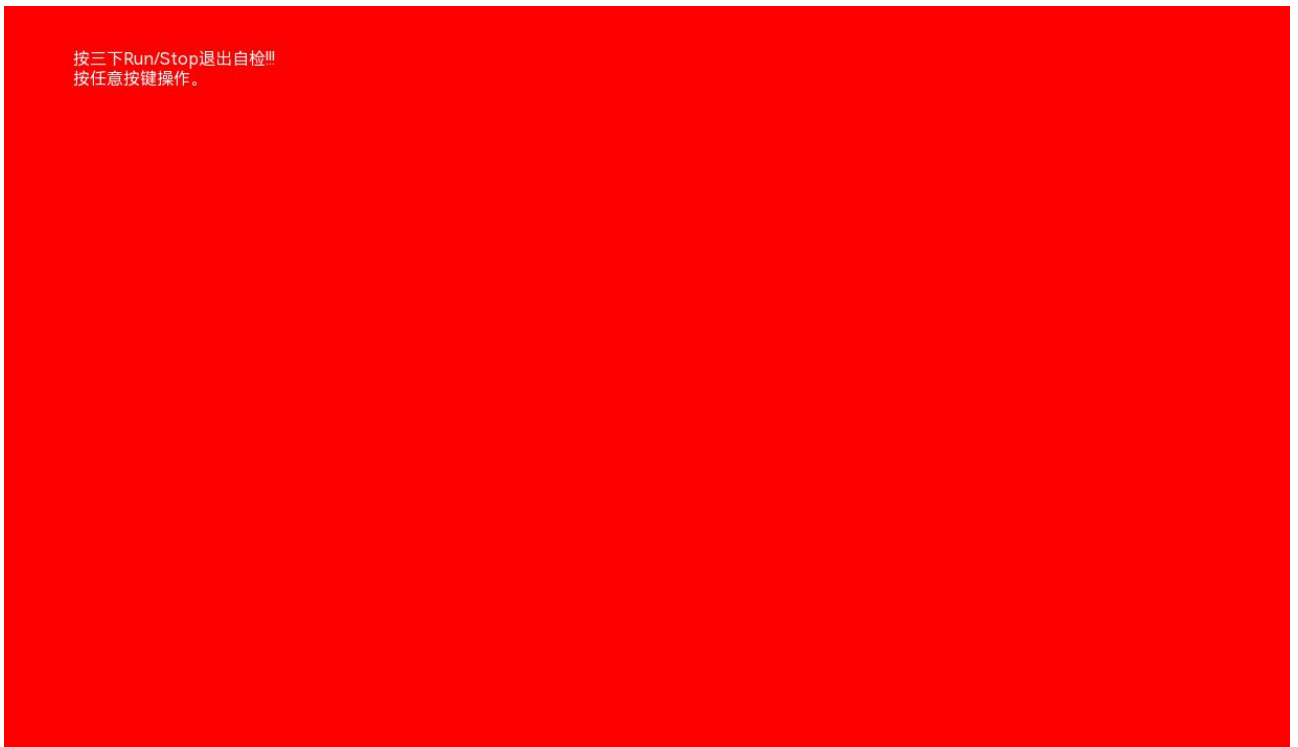

按屏幕提示信息按下任意按键切换至红色、绿色、蓝色、黑色、白色屏幕显示模式。在每种颜色对应界面下观察屏幕是否存在严重色差、污点或刮伤等问题。

所有颜色均测试完后，按照屏幕提示连续 3 次按下“Run/Stop”键退出屏幕测试。

## 17.7. 自动校准

自动校准可使示波器达到最佳工作状态，以取得最精确的测量值，自动校准分为：模拟通道校正、Digital 校正，可在任何时候执行该程序，尤其是当环境温度变化范围达到或超过 5°C 时，执行自动校准操作之前，请确保示波器开机运行 20 分钟以上。

- (1) 模拟通道校正：仅对模拟通道进行校准操作，校准时间在 3 ~ 5 min 左右。
- (2) Digital 校正：对示波器数字通道进行校准，校准时间在 3 ~ 5 min 左右。

## 17.8. 关于此示波器

在“辅助”菜单中点击“关于此示波器”，在“关于此示波器”菜单中可查看设备的型号和版本等信息。

- 型号：产品型号。
- 序列号：产品序列号，产品的唯一标识。
- 固件版本：产品固件版本号。
- 硬件版本：产品硬件版本号。
- 已安装模块：此示波器已安装的模块
- 已安装许可证：此示波器已安装的许可证

## 17.9. 选件

在“辅助”菜单中选择“选件”可查看所有选件。安装选件的步骤请参考查看选件信息及选件安装 章节。

可通过选件列表选择任意一个选件，单独激活，也可通过点击“全部激活”激活全部选件，如下图所示；。

所有选件支持试用 145 小时，试用时间结束后需用户购买并激活选件，激活选件需用户购买选件并获取选件对应 License，存入 USB 中然后插入设备，即可在该模块下激活对应选件。MSO2000X/3000X 支持的选件功能包括：CAN、CAN-FD、LIN、FlexRay、SNET、I2S、1553B、Manchester、ARINC429、BODE、Digital。



## 17.10. Auto 设置

在“辅助”菜单中，点击“Auto 设置”进入“Auto 设置”菜单。在此菜单中您可以对 Auto 设置 功能进行配置。

### (1) 通道设置

点击“通道设置”项，可设置自动设置、保持当前。

- 保持当前状态时，保持 带宽限制、反相、阻抗、单位、探头倍率、标签状态不变，将耦合（接地）、伏/格、偏置、微调还原为默认。
- 自动设置时，保持 阻抗、单位、探头倍率、标签状态不变，其他设置都还原为默认。

### (2) 采集设置

点击“采集设置”项，可设置自动设置、保持当前。

- 保持当前状态时，保持采集所有设置不变。
- 自动设置时，将采集模式还原为默认，其他设置不变。

### (3) 触发源

点击“触发源”项，可设置自动设置、保持当前。

- 保持当前状态时，保持信源、触发耦合设置内容不变，其他设置项默认还原为“边沿触发、自动、上升沿”。
- 自动设置时，将所有参数项设置都还原为默认。

### (4) 活动通道

点击“活动通道”项，可设置自动设置、保持当前。

- 保持当前状态时，Auto 后通道的开/关状态不变。
- 自动设置时，仅打开有信号输入的通道。

## 18. 系统升级

本系列示波器可以使用 U 盘升级、在线升级程序，使用户升级程序时更方便，更灵活。

U 盘升级有 2 中方式，方式一：开机检测 U 盘升级；方式二：Utility-更新-检测 U 盘中升级文件，选择文件升级。

进入“辅助 > 升级”子菜单，进入“升级”设置界面。本仪器支持本地升级和在线升级 3 种升级方式，具体操作方式如下。

### (1) 开机升级

- ① 按 **Utility** 进入辅助功能菜单，点击“关于此示波器”，查看系统信息，通过系统信息获取本机的型号、软件和硬件版本信息。
- ② 从 UNI-T 网上下载或者通过 UNI-T 分销商提供获取升级文件，升级文件是与本机型号和硬件版本一致的、软件版本高于本机版本，将升级文件存放在 U 盘根目录下。
- ③ 设备处于关机状态，插入 U 盘并开机，按下软件开机按键，自动检测并进行升级。
- ④ 升级过程需要等待 5 分钟左右，待升级完成后，关机并拔出 U 盘。
- ⑤ 再次开机查看系统信息是否与提供的版本信息相同，相同表示升级成功。

### (2) 本地升级

将升级文件放置到 U 盘中，并将 U 盘插入设备，当设备检测到 U 盘后，才能进行升级。

#### ① 升级文件

点击“升级文件”下拉框，下拉框中将滚动显示 U 盘根目录中所有可用的升级文件，选择需要的升级文件，即可进行升级。或者点击“浏览”按键，进入文件浏览器，选择需要的升级文件，点击“确定”，即可进行升级。

#### ② 升级

点击“升级”按键，系统将弹出升级确认弹框，弹框中可点击“确定”、“取消”。

- 确定：按当前选则的升级文件进行升级。
- 取消：取消当前升级操作，也可点击弹框右上侧的 ⊗ 取消升级操作。

#### ③ 磁盘管理

点击“< 磁盘管理”，跳转到文件浏览器设置界面，“文件浏览器”菜单的相关操作请参见[文件浏览器](#)章节。

### (3) 在线升级

在线升级首先确保仪器后面板的 LAN 接口连接至网络（如有权限限制，请开通相应的网络权限）。

点击“在线升级”按键，系统将弹出升级确认弹框，弹框中可点击“确定”、“取消”。

确定：按当前选则的升级文件进行升级。

取消：取消当前升级操作，也可点击弹框右上侧的 ⊗ 取消升级操作。

**注意：**请确保在整个升级过程中电源不要关闭，避免因为系统升级内容不完整而无法重新启动。

## 19. 数学运算





### ■ [基本运算](#)

### ■ [数字滤波](#)

### ■ [高级运算](#)

MSO2000X/3000X 系列混合信号示波器可以进行多种数学运算，包括 MATH、数字滤波、高级运算。

可通过如下几种方式进入“数学运算”菜单。

- 按下前面板的 **Math** 按键，打开数学运算。
- 点击屏幕右上角 Home  图标，选择数学  图标，打开数学运算。
- 当工具栏中添加了数学时，点击右上方工具栏中的数学  图标，打开数学运算。
- 当 Math1~Math4 打开时，点击屏幕下方的 Math1~Math4 标签，或点击窗口右上角的  按钮可进入数学运算菜单。



示波器支持四个数学运算：Math1、Math2、Math3 和 Math4，也支持 Math 波形运算结果独立窗口显示、设置标签、设置通道颜色等。用户可以在 数学运算 菜单中，点击 Math1 ~ Math4 进行选择，并进行相关设置，本文档以 Math1 为例详细介绍数学运算。

#### (1) 运算

在“数学运算”菜单中，点击“运算”开关按钮，可以选择“开、关”运算结果的波形显示，默认选择“关”。Math1~Math4 设置为“开”后，屏幕上显示如下图所示。



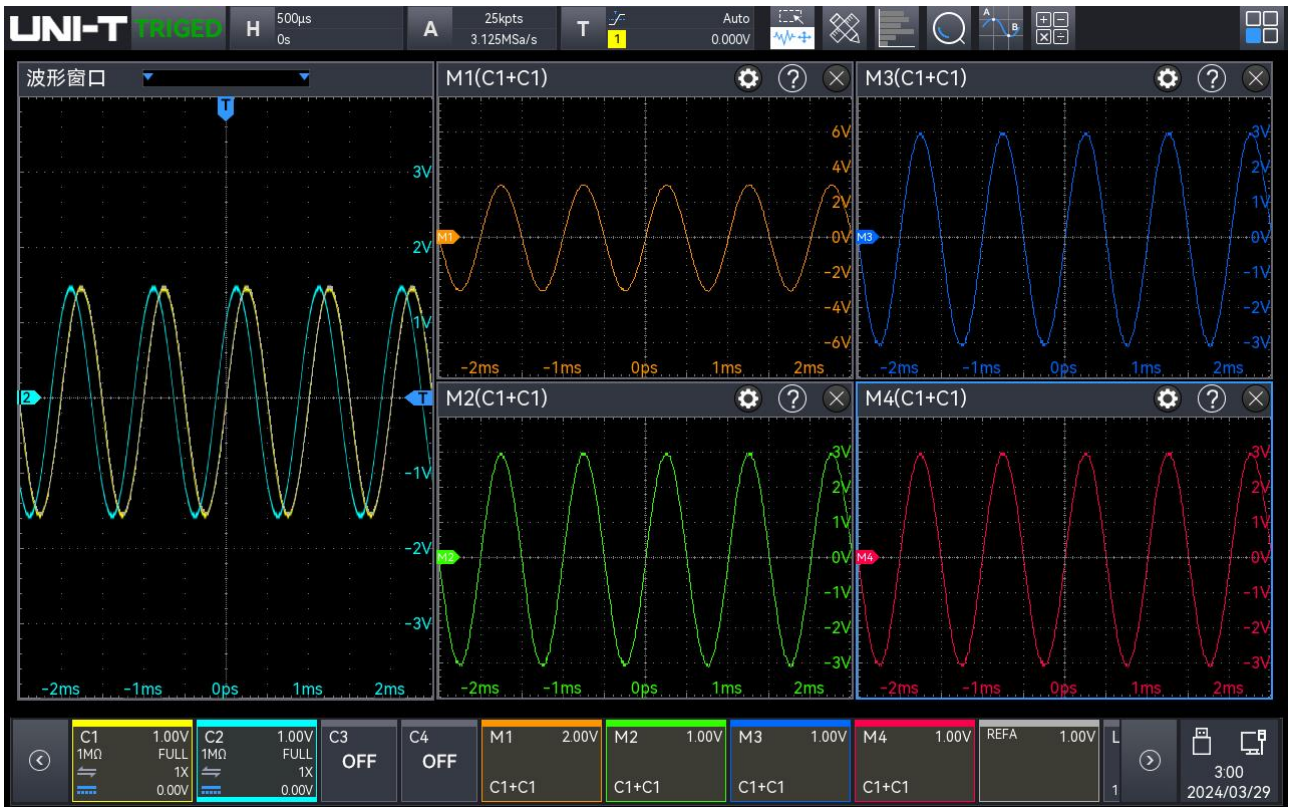

## (2) 独立窗口

Math 波形运算结果独立显示，点击勾选 ，则 4 个 Math 波形与通道波形独立窗口显示，取消勾选  则 Math 波形与通道波形显示在一个窗口中。

当 Math 波形运算结果独立窗口显示时，可拖动窗口上方标题栏改变窗口位置，也可通过点击右上角“×”关闭窗口。

## (3) 标签

用于设置 Math 波形在运算结果显示窗口显示的波形标签，设置方法请参考 6.10 [标签](#) 章节。

## (4) 通道颜色

设置 Math 通道、Ref 参考波形的波形及标签颜色。点击“通道颜色”按键，进入通道颜色设置弹框，可选择：源、颜色。

- 源：点击“源”下拉列表，选择需要设置颜色的信源，可选择：M1、M2、M3、M4、R1、R2、R3、R4。
- 颜色：触摸选中颜色显示圈，拖动该圈进行旋转，选择需要的颜色。

## 19.1. 基本运算

在“数学运算”菜单中，点击“数学类型”下拉列表，选择“基本运算”，即进入数学基本运算设置菜单。



基本运算设置菜单中，可设置操作、信源、垂直刻度、垂直位置。

### (1) 操作

- $A+B$ ：将信源 A 与信源 B 的波形值逐点相加并显示结果。
- $A-B$ ：将信源 A 与信源 B 的波形值逐点相减并显示结果。
- $A\times B$ ：将信源 A 与信源 B 的波形逐点相乘并显示结果。
- $A\div B$ ：将信源 A 与信源 B 的波形逐点相除并显示结果。可用于分析两个通道波形的倍数关系。

**注意：**当信源 B 的电压值为零时，相除结果按 0 处理。

运算结果显示窗口

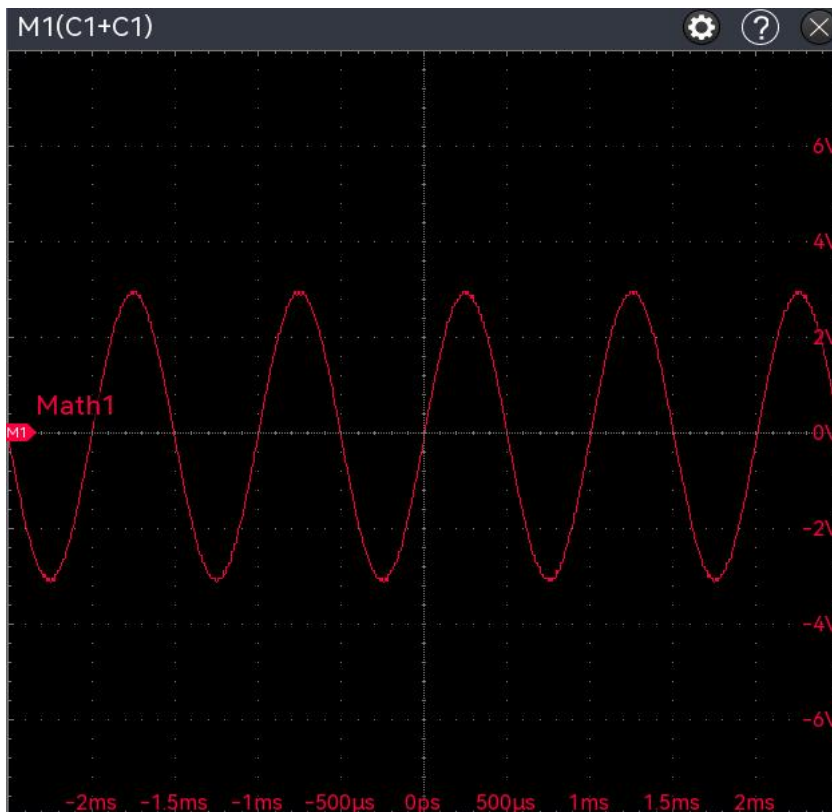



## (2) 信源

点击“信源 A”或“信源 B”的下拉菜单，可分别选择信源为 CH1~CH4 或 Ref1~Ref4。



## (3) 垂直刻度

用于设置数学运算结果显示窗口的垂直档位，您可通过以下几种方法设置档位：

- 在“数学运算”菜单中，点击选中“垂直刻度”输入框，旋转前面板的 Multipurpose 旋钮修改垂直刻度值。
- 触摸点击垂直刻度右侧的 、 图标，增大或减小垂直档位。
- 双击“垂直刻度”输入框，通过弹出的数字键盘直接输入具体数值，数字键盘具体使用方法请参考 5.8 章节 [参数设置方法](#)。

## (4) 垂直位置

用于设置运算结果显示窗口中 Math 波形的垂直偏移，您可通过以下方几种法设置位置：

- 在“数学运算”菜单中，点击选中“垂直位置”输入框，旋转前面板的 Multipurpose 旋钮修改垂直位置。
- 触摸点击垂直位置右侧的 、 箭头，增大或减小垂直偏移。
- 双击“垂直位置”输入框，通过弹出的数字键盘直接输入具体数值，数字键盘具体使用方法请参考 5.8 章节 [参数设置方法](#)。

## 19.2. 数字滤波

在“数学运算”菜单中，点击“数学类型”下拉列表，选择“滤波”，即进入数字滤波运算设置菜单。



### (1) 源

点击“信源”下拉菜单，可分别选择信源为 CH1~CH4。

### (2) 滤波类型

点击“操作”下拉菜单，设置滤波类型，滤波类型可以选择低通、高通、带通、带阻。

- 低通：只允许信源频率低于当前“频率上限”的信号通过。
- 高通：只允许频率高于当前“频率下限”的信号通过。
- 带通：只允许频率高于当前“频率下限”且低于当前“频率上限”的信号通过。
- 带阻：只允许频率低于当前“频率下限”的信号或高于当前“频率上限”的信号通过。

### (3) 频率下限

点击选中“频率下限”输入框，旋转前面板的 Multipurpose 旋钮修改频率下限值；也可以双击“频率下限”输入框，在弹出的数字键盘中，直接输入频率下限值。数字键盘具体使用方法请参考 5.8 章节 [参数设置方法](#)，低通时，频率下限无效，菜单被隐藏。



### (4) 频率上限

点击选中“频率上限”输入框，旋转前面板的 Multipurpose 旋钮修改频率上限值；也可以双击“频率上限”输入框，在弹出的数字键盘中，直接输入频率上限值。数字键盘具体使用方法请参考 5.8 章节 [参数设置方法](#)，高通时，频率上限无效，菜单被隐藏。

**注意：**频率上限、频率下限可设范围与当前的水平时基有关。



### (5) 垂直刻度

用于设置运算结果显示窗口的垂直档位，您可以通过以下几种方法设置档位：

- 在“数学运算”菜单中，点击选中“垂直刻度”输入框，旋转前面板的 Multipurpose 旋钮修改垂直刻度值。
- 触摸点击垂直刻度右侧的 、 图标，增大或减小垂直档位。
- 双击“垂直刻度”输入框，通过弹出的数字键盘直接输入具体数值，数字键盘具体使用方法请参考 5.8 章节 [参数设置方法](#)。

### (6) 垂直位置

用于设置运算结果显示窗口中 Math 波形的垂直偏移，您可以通过以下方几种法设置位置：

- 在“数学运算”菜单中，点击选中“垂直位置”输入框，旋转前面板的 Multipurpose 旋钮修改垂直位置。
- 触摸点击垂直位置右侧的 、 箭头，增大或减小垂直位置值。
- 双击“垂直位置”输入框，通过弹出的数字键盘直接输入具体数值，数字键盘具体使用方法请参考 5.8 章节 [参数设置方法](#)。

## 19.3. 高级运算

在“数学运算”菜单中，点击“数学类型”下拉列表，选择“高级”，即进入高级运算设置菜单。高级运算可以自由定义各信号输入通道的相关运算，以得到不同运算结果的 MATH 波形。

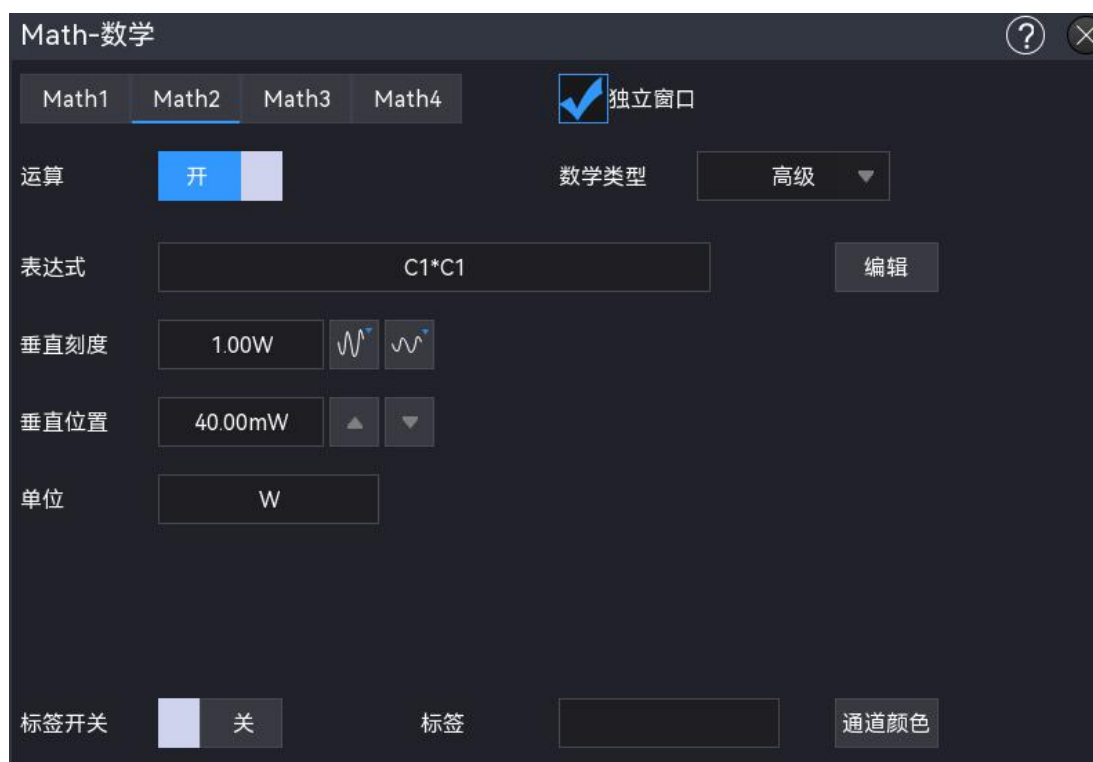

## (7) 表达式

双击“表达式”输入框或点击输入框右侧的“编辑”按键，进入编辑表达式弹框。在编辑表达式弹框中，可编辑各种函数的运算，如下图所示：



编辑表达式弹框中，触摸选择内容并编辑正确的表达式。

## (8) 编辑表达式

编辑表达式弹框中，内容分为如下几部分

- 表达式输入框：这里指由通道、函数、变量和运算符组成的式子，表达式的长度不得超过 13 个字符。
- 通道：可以选择 CH1~CH4。
- 函数选项：各函数选项的功能如下表所示：

函数名	功能描述
sin	计算所选源的正弦值。
cos	计算所选源的余弦值。
tan	计算所选源的正切值。
sqrt	计算所选源的平方根。
abs	对所选源取绝对值（整数绝对值）
fabs	对所选源取绝对值（浮点数绝对值）
exp	计算所选源的指数。



Lg	计算所选源的对数。
ln	计算所选源的对数
floor	对所选源进行向下取整
ceil	对所选源进行向上取整
sinh	计算所选源的双曲正弦值
cosh	计算所选源的双曲余弦值
tanh	计算所选源的双曲正切值
Sinc	计算所选源的归一化值。
acos	计算所选源的反余弦值
asin	计算所选源的正弦值
atan	计算所选源的正切值
intg	对所选信源进行积分运算
diff	对所选信源进行微分运算

d. 运算符：各运算符的功能描述如下表所示：

名称	功能描述
+ - * / ^	算术运算符：加、减、乘、除、指数
( )	圆括号，可用于提高括号内运算优先级
< > == !=	关系运算符：小于、大于、相等、不等于
、&&	逻辑运算符：或、与
0 ~ 9、.	可进行数字相关运算



#### (9) 垂直刻度

用于设置运算结果显示窗口的垂直档位，您可通过以下几种方法设置档位：

- 在“数学运算”菜单中，点击选中“垂直刻度”输入框，旋转前面板的 Multipurpose 旋钮修改垂直刻度值。
- 触摸点击垂直刻度右侧的 、 图标，增大或减小垂直刻度。
- 双击“垂直刻度”输入框，通过弹出的数字键盘直接输入具体数值，数字键盘具体使用方法请参考 5.8 章节 [参数设置方法](#)。

#### (10) 垂直位置

用于设置运算结果显示窗口中 Math 波形的垂直偏移，您可通过以下方几种法设置位置：

- 在“数学运算”菜单中，点击选中“垂直位置”输入框，旋转前面板的 Multipurpose 旋钮修改垂直位置。
- 触摸点击垂直位置右侧的 、 箭头，增大或减小垂直偏移。
- 双击“垂直位置”输入框，通过弹出的数字键盘直接输入具体数值，数字键盘具体使用方法请参考 5.8 章节 [参数设置方法](#)。

## 20. FFT

FFT（快速傅立叶变换）数学运算，可将时域信号（YT）转换成频域信号，本系列示波器提供 FFT 运算功能，可实现在观测信号时域波形的同时观测信号的频谱图。使用 FFT 可以方便地观察下列类型的信号：

- 测量系统中谐波含量和失真；
- 表现直流电源中的噪声特性；
- 分析振动；

可通过如下几种方式进入“FFT”菜单。

- 按下前面板的 FFT 按键，打开 FFT。
- 点击屏幕右上角 Home 图标，选择 FFT 图标，打开 FFT。
- 当工具栏中添加了数学时，点击右上方工具栏中的 FFT 图标，打开 FFT。
- 当 FFT1~FFT4 打开时，点击屏幕下方的 FFT1~FFT4 标签，或点击窗口右上角的 按钮可进入 FFT 菜单。

示波器支持四个 FFT 运算：FFT1、FFT2、FFT3、FFT4，且运算结果独立窗口显示。用户可以在“Math-FFT”菜单中，点击 FFT1 ~ FFT4 进行选择，并进行相关设置，本文档以 FFT1 为例详细介绍 FFT 运算。

FFT 设置菜单有两个页签，“常规”和“迹线”。您可点击“常规、迹线”或者左右滑动菜单进行设置。



### (1) 运算

点击“运算”项的开关按钮选择打开 FFT 运算窗口



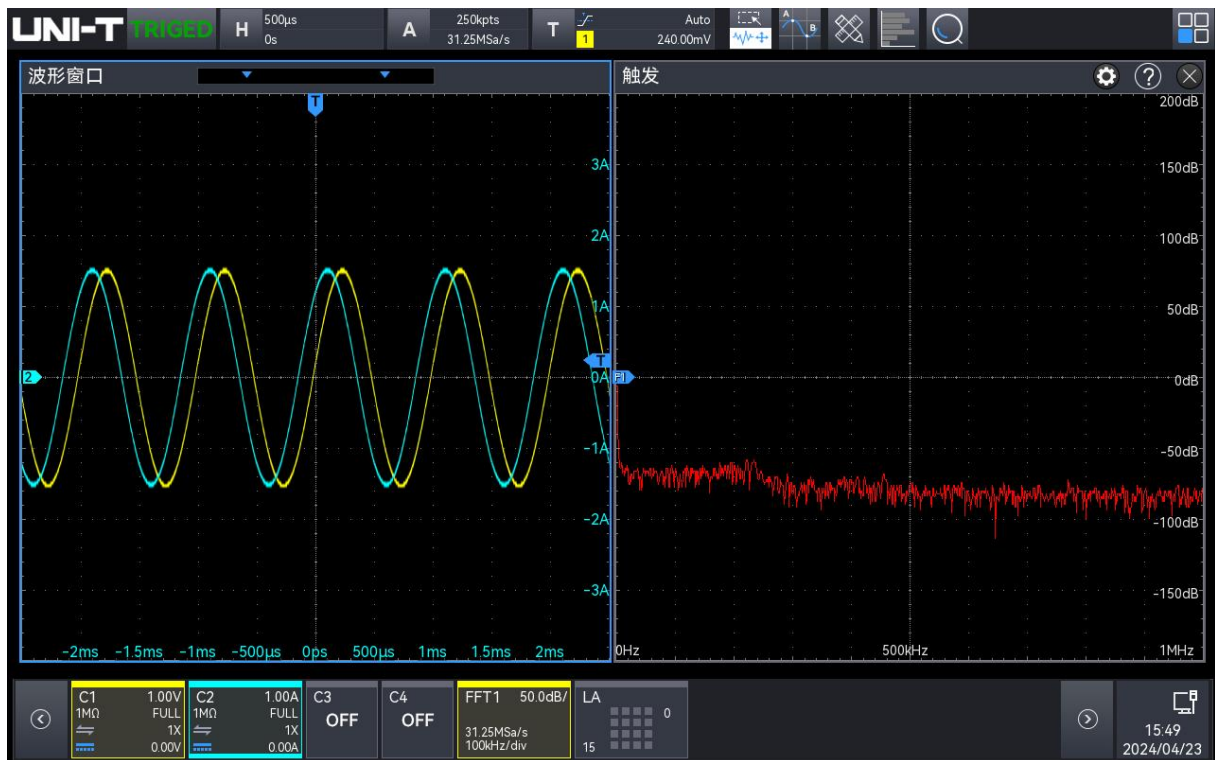

## (2) 信源

点击“信源”下拉菜单，可分别选择信源为 CH1~CH4。

## (3) FFT 点数

点数即 FFT 波形图处理的点数，点击“FFT 点数”下拉菜单，设置 FFT 点数。点数可设置：8 k、16 k、32 k、64 k、128 k、256 k、512 K、1M、2M、4M。

## (4) 频率模式

### a. 范围

- 开始频率：窗口左侧频率。点击“开始频率”输入框，通过弹出的数字键盘设置频域波形的开始频率；也可以点击选中“开始频率”，旋转 Multipurpose 旋钮设置开始频率的频率值，顺时针：增大；逆时针：减小。
- 结束频率：窗口右侧频率，点击“结束频率”输入框，通过弹出的数字键盘设置频域波形的结束频率，数字键盘具体使用方法请参考 5.8 章节[参数设置方法](#)；也可以点击选中“结束频率”，旋转 Multipurpose 旋钮设置结束频率的频率值，顺时针：增大；逆时针：减小。

### b. 带宽

- 中心频率：窗口水平中心对应的频域波形的频率。点击“中心频率”输入框，通过弹出的数字键盘设置频域波形的中心频率，数字键盘具体使用方法请参考 5.8 章节[参数设置方法](#)；也可以点击选中“中心频率”，旋转 Multipurpose 旋钮设置中心频率的频率值，顺时针：增大；逆时针：减小。中心频率的取值范围为 0 Hz~带宽÷2。
- 带宽：频域波形的频率范围，设置 FFT 扫频的带宽，点击“带宽”输入框，通过弹出的数字键盘设置频域波形的带宽，数字键盘具体使用方法请参考 5.8 章节[参数设置方法](#)；也

可以点击选中“带宽”，旋转 Multipurpose 旋钮设置带宽值，顺时针：增大；逆时针：减小。带宽取值范围为 0 Hz~2.5GHz。

(5) 垂直单位

FFT 运算结果单位，支持设置 Vrms 和 dB。Vrms 和 dB 分别运用线性、伏分贝方式显示垂直幅度大小。如需在较大的动态范围内显示 FFT 频谱，建议使用 dB。

(6) 窗函数



使用窗函数可以有效减小频谱泄漏效应。本系列示波器提供下表所示的 4 种 FFT 窗函数，每种窗函数的特点及适合测量的波形不同，如下表所示。需根据所测量的波形及其特点进行选择。点击“窗函数”项的下拉菜单进行选择。

窗函数

窗函数	特点	适合测量的波形
Rectangle(矩形)	最好的频率分辨率 最差的幅度分辨率 与不加窗的状况基本类似	暂态或短脉冲，信号电平在此前后大致相等 频率非常相近的等幅正弦波 具有变化比较缓慢波谱的宽带随机噪声
Hanning(汉宁)	与矩形窗比，具有较好的频率分辨率，较差的幅度分辨率	测量正弦、周期和窄带随机噪声的波形
Hamming(汉明)	稍好于汉宁窗的频率分辨率	测量暂态或短脉冲，信号电平在此前后相差很大的波形
Blackman (布莱克曼)	最好的幅度分辨率 最差的频率分辨率	测量单频信号，寻找更高次谐波。



(7) 垂直刻度

用于设置数学运算结果显示窗口的垂直档位，您可通过以下几种方法设置档位：

- 在“数学运算”菜单中，点击选中“垂直刻度”输入框，旋转前面板的 Multipurpose 旋钮修改垂直刻度值。
- 触摸点击垂直刻度右侧的 、 图标，增大或减小垂直档位。
- 双击“垂直刻度”输入框，通过弹出的数字键盘直接输入具体数值，数字键盘具体使用方法请参考 5.8 章节 [参数设置方法](#)。

(8) 垂直位置

用于设置运算 FFT 波形在显示窗口垂直偏移，您可通过以下几种方法设置垂直位置：

- 在“数学运算”菜单中，点击选中“垂直位置”输入框，旋转前面板的 Multipurpose 旋钮修改垂直位置值。
- 触摸点击垂直刻度右侧的 、 箭头，增大或减小垂直位置。
- 双击“垂直位置”输入框，通过弹出的数字键盘直接输入具体数值，数字键盘具体使用方法请参考

参考 5.8 章节[参数设置方法](#)。

#### (9) 瀑布图

点击“瀑布图”项，设置 FFT 波形是否打开瀑布图。可设置：开、关。

- 开：频谱和瀑布图分上下 2 个窗口显示，瀑布图反应频谱上 dB 值随时间的变化情况，具有“记录”的功能。瀑布图只有增强 FFT 打开时才能选中，最多可记录 200 幅与瀑布图对应的频谱。
- 关：显示 FFT 波形并显示对应坐标。

#### (10) 迹线

在“FFT 运算”菜单中，点击“迹线”或向左滑动屏幕，进入“迹线”页签。在迹线页签中，可设置迹线、标记。

迹线，显示对 FFT 运算后的原始数据进行抽点的图形。迹线有四种：正常、平均、最大保持、最小保持，抽点方式可设置：+峰值、-峰值、平均、采样。

##### a. 迹线

- 正常：频谱波形图实时显示所有采样值，以红色显示其频谱波形。
- 平均：频谱波形图显示为采样时间间隔内多次抽点得到的平均值，以蓝色显示对应频谱波形。
  - 平均次数：即设置平均计算的次数，当平均频谱打开时支持设置。双击“平均次数”输入框，在弹出的数字键盘中设置平均次数。数字键盘具体使用方法请参考 5.8 章节[参数设置方法](#)；也可以选中参数，使用 Multipurpose 旋钮修改标记点数可设置平均次数，可设置范围：2~8192，次数越大平均值频谱越平滑。
- 最大保持：频谱波形图显示多次抽点数据中的最大值，以黄色显示对应频谱波形。
- 最小保持：频谱波形图显示多次抽点数据中的最小值，以灰色显示对应频谱波形。

##### b. 抽点方式

- 关：关闭当前检波波形显示。
- +峰值：取每个抽点区间内的最大值显示。
- -峰值：取每个抽点区间内的最小值显示。
- 平均：取每个抽点区间内的平均值显示。
- 采样：取每个抽点区间内的第一个值显示。

#### (11) 标记

频谱标记即标记频谱中的点，并显示**频率值**和**电压值**，标记类型有：自动、阈值、手动。

##### a. 自动

- 标记迹线：选择作为标记源的频谱波形，该频谱波形为检波模块下不同检波类型生成的频谱波形。点击“标记迹线”下拉列表，可选择：正常、平均、最大保持、最小保持。
- 标记点数：设置最多能标记的点，双击“标记点数”输入框，在弹出的数字键盘中设置标记点数。数字键盘具体使用方法请参考 5.8 章节[参数设置方法](#)；也可以选中参数，使用 Multipurpose 旋钮修改标记点数，可设置范围 1~10。

- 标记列表：点击“标记列表”项，设置标记列表状态，可设置：开、关。开则展示当前标记点的信息，包括：点编号、频率、电压；关则不显示标记列表。

b. 阈值

- 标记迹线：选择作为标记源的频谱波形，该频谱波形为检波模块下不同检波类型生成的频谱波形，点击“标记迹线”下拉列表，可选择：正常、平均、最大保持、最小保持。
- 标记点数：设置最多能标记的点，双击“标记点数”输入框，在弹出的数字键盘中设置标记点数。数字键盘具体使用方法请参考 5.8 章节[参数设置方法](#)；也可以选中参数，使用 Multipurpose 旋钮修改标记点数，可设置范围 1~10。
- 标记阈值：设置阈值，用以作为比较条件，当峰值大于该阈值时，显示标记点，否则不显示标记点。双击“标记阈值”输入框，在弹出的数字键盘中设置标记阈值。数字键盘具体使用方法请参考 5.8 章节[参数设置方法](#)；也可以选中参数，使用 Multipurpose 旋钮修改标记阈值。
- 点击“标记列表”项，设置标记列表状态，可设置：开、关。开则展示当前标记点的信息，包括：点编号、频率、电压；关则不显示标记列表。

c. 手动：通过 Multipurpose 旋钮将标记光标调节到迹线上任意点。

- 标记迹线：选择作为标记源的频谱波形，该频谱波形为检波模块下不同检波类型生成的频谱波形，点击“标记迹线”下拉列表，可选择：正常、平均、最大保持、最小保持。

**注意：**当标记选择的标记迹线未显示时，则无标记点，只有当该迹线显示时才会进行标记。



## 21. 数字通道

- [基础](#)
- [分组](#)
- [阈值](#)
- [总线](#)
- [标签](#)

MSO2000X/3000X 系列混合信号示波器同时兼具 4 个模拟通道和 16 个数字通道,对于数字通道,示波器将每次采样所得的电压与预设的逻辑阈值相比较。若采样点的电压大于阈值,则被存储为逻辑 1,否则,则被存储为逻辑 0。示波器将逻辑 1 和逻辑 0 以图形的方式直观地表现出来,便于用户检测和分析电路设计(硬件设计和软件设计)中的错误,本章将介绍如何使用 MSO2000X/3000X 数字存储示波器的数字通道。

使用数字通道之前,请使用附件提供的 UT-M15 逻辑探头连接示波器和被测设备。有关逻辑探头的使用方法,请参考《UT-M15 逻辑探头用户手册》。

可通过如下几种方式进入 数字通道 菜单。

- 按下前面板的  按键,打开数字通道菜单。
- 点击屏幕底部的 Digital 信息框 ,打开数字通道菜单。

## 21.1. 基础



- (1) 显示：点击“显示”项，设置数字通道显示状态，可设置：开/关。开：当通道选中时，屏幕显示对应数字通道；关：通道选中时，屏幕也不显示对应数字通道。
- (2) 当前通道：选择一个通道为当前通道，并以蓝色显示进行区分。
- (3) 通道选择：D0~D15 可任意选择通道进行打开、关闭操作。已选中的通道背景显示为蓝色，取消选中则蓝色背景取消。当显示打开时，选中的通道会显示在屏幕上。  
可使用全选、清除进行快速的选中、清除多个数字通道。
  - 全选：快速选中当前行的所有数字通道。
  - 清除：快速清除当前行的所有数字通道的选中状态。
- (4) 点击“D15-D8、D7-D0”项，快速设置对应通道显示状态，可设置：开/关。开：选中 D15-D8、D7-D0 的数字通道；关：不选中任何数字通道。
- (5) 打开/关闭分组，已选择组显示 ，若组中有数字通道，则该通道显示在示波器屏幕上（有关如何自定义分组，请参考[分组设置](#)一节中的介绍）；
- (6) 波形大小：点击“波形大小”下拉列表，设置波形在屏幕显示大小，支持选择 S（小）、M（中）和 L（大），默认为 S。  
**注意**：L（大）显示方式只在当前打开的通道数不多于 8 时可用。
- (7) 波形顺序：点击“波形顺序”项，设置已打开数字通道在屏幕从上到下显示的顺序。可设置“D0-D15”或“D15-D0”，默认为“D0-D15”。

(8) 延时时间：使用示波器进行实际测量时，探头电缆的传输延迟可能带来较大的误差（零点偏移）。

零点偏移定义为波形与触发电平线的交点相对于触发位置的偏移量。

双击“延时时间”输入框，在弹出的数字键盘中设置延时时间值。数字键盘具体使用方法请参考 5.8 章节[参数设置方法](#)；也可以选中参数，使用 [Multipurpose](#) 旋钮修改抖动时间值。设置范围为-100 ns~100 ns。

## 21.2. 分组

分组设置可以对 16 个数字通道任意分组或取消分组，共支持分为 4 个组，一个通道能加入多个组，已加入当前组的通道背景显示为蓝色。分组支持全选、重置、清除等快捷按键。

- (1) 分组：点击“分组”下拉列表，选择分组，可选择：分组 1、分组 2、分组 3、分组 4。
- (2) 全选：将 D0~D15 全部加到当前组中，所有数字通道背景都显示蓝色。
- (3) 重置：将该组中的数字通道重置为默认的 4 个数字通道。
- (4) 清除：清除该组中所有的数字通道。

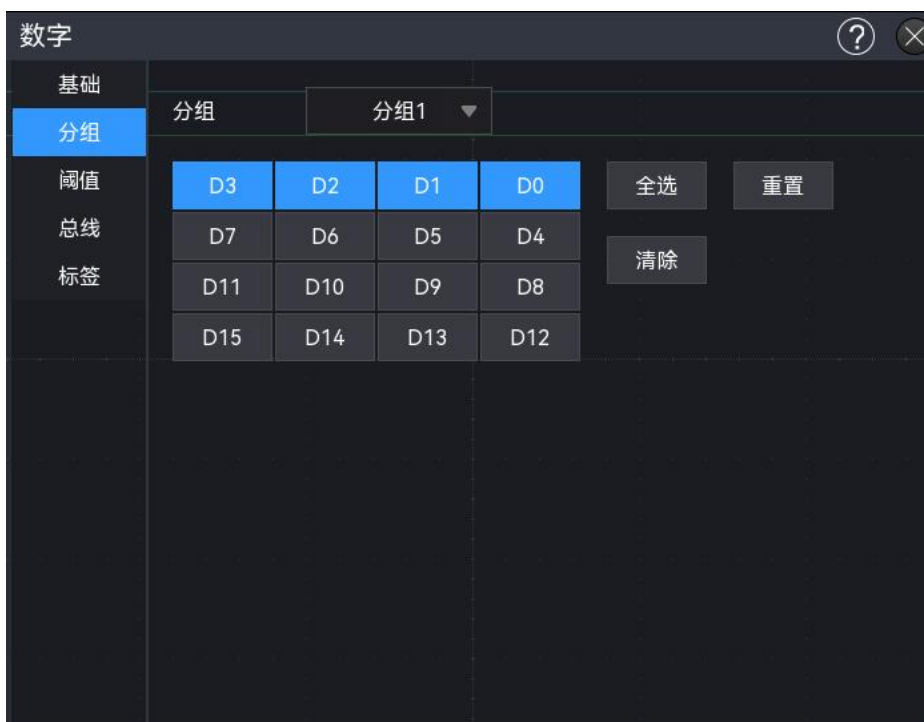

## 21.3. 阈值

阈值设置菜单，可对“D7~D0”和“D15~D8”两组通道的阈值电平独立调节，可根据需要为两组通道独立设置阈值。当输入信号的电压大于当前设置的阈值时，判定为逻辑 1，否则为逻辑 0。

点击“D7~D0 阈值”或“D15~D8 阈值”下拉列表，可以选择预设值、及自定义。

- (1) 预设值包括 TTL(1.4V)、CMOS5.0 (2.5V)、CMOS3.3 (1.65V)、CMOS2.5 (1.25V)、CMOS1.8

(0.9V)、ECL(-1.3V)、PECL(3.7V)、CLDS(1.2V) 和 0V。选定类型后，该类型对应的阈值电平应用于类型。

(2) 点击“自定义”，可在弹出的数字键盘设置自定义阈值，可设置的阈值范围为-20.0 V 至+20.0 V。

## 21.4. 总线

可对数字通道组合并将其显示为总线，每个总线值以二进制、十进制、十六进制、ASCII、图形显示在屏幕底部。最多可创建两条总线。

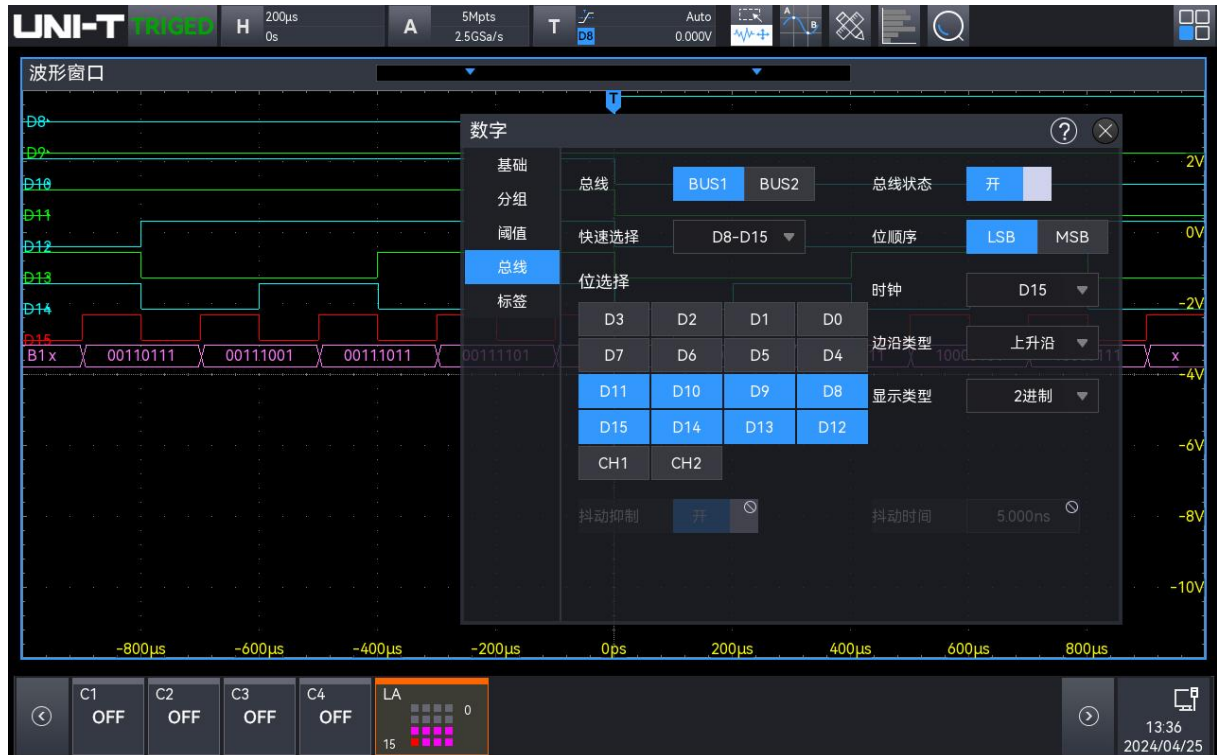

要配置和显示每条总线，需要进行以下操作：

- (1) 总线：点击“总线”项，选择需设置的总线，可选择“BUS1”或“BUS2”。
- (2) 总线状态：点击“总线状态”项，设置总线显示状态，可设置：开、关。
- (3) 快速选择：点击“快速选择”下拉列表，选择数字总线 BUS1 或 BUS2 对应的通道组，可以选择 D0-D7、D8-D15、D0-D15、分组 1、分组 2、分组 3、分组 4 或 None。
- (4) 位选择：手动选择总线对应的通道位，可选择 D0 ~ D15、CH1、CH2，选择的数字通道显示蓝色背景。
- (5) 位顺序：点击“位顺序”项，设置总线位顺序，可选择“LSB（低到高）”（D0 位于低位）或“MSB（高到低）”（D0 位于高位）。
- (6) 时钟：点击“时钟”下拉列表，选择任一通道（D0 ~ D15、CH1、CH2）作为总线的参考时钟，选择“NULL”则不设置参考时钟。
- (7) 边沿类型：点击“边沿类型”下拉列表，设置参考时钟的采样边沿类型，可以选择“上升沿、下降沿”。



可以当前选中的通道边沿类型为参考，判断其他通道为逻辑 1 还是逻辑 0。

(8) 显示类型：点击“显示类型”下拉列表，选择数据总线的显示格式，可以选择二进制、十进制、十六进制、ASCII、图形。图形模式下示波器将以特定方式将总线数据显示为对应值的电平，便于观察总线值的变化趋势，如下图所示。

(9) 抖动抑制：点击“抖动抑制”项，打开或关闭抖动抑制功能。

抖动：是指信号的特定时刻相对于其理想时间位置上的短期偏离，当总线没有选择参考时钟时，每个通道的跳变状态都会引起总线数据的变化，总线数据变化时由于抖动会出现不需要的数据。

抖动抑制打开时，总线将不显示一定抖动时间所引起的总线数据的变化，仍旧保持有效数据。

(10) 抖动时间：双击“抖动时间”输入框，在弹出的数字键盘中设置抖动时间值。数字键盘具体使用方法请参考 5.8 章节[参数设置方法](#)；也可以选中参数，使用 Multipurpose 旋钮修改抖动时间值。可设置范围为 0ns 至 50us。

**注意：**只有在数字总线没有设置参考时钟时，才可以设置抖动抑制和抖动时间。



## 21.5. 标签

标签设置菜单，可为指定的数字通道设置标签，可通过预置标签、输入标签的方式设置标签。

(1) 预置标签

通道选择一个需要设置标签的数字通道 (D0-D7、D8-D15)，然后在预置列表中选中一个标签。

可以选择的预置标签有 ACK、AD0、ADDR、BIT、CAS、CLK、CS、DATA、HALT、INT、LOAD、NIMI、OUT、RAS、PIN、RDY、RST、RX、TX、WR、MISO、MOSI。

## (2) 自定义标签



通道选择一个需要设置标签的数字通道（D0-D7、D8~D15），双击“标签”输入框，可通过英文键盘输入自定义标签。英文键盘具体使用方法请参考 5.8 章节[参数设置方法](#)。

## (3) 恢复默认设置：将所有通道的标签清除，恢复成默认。



## 22. 搜索与导航

搜索功能可以帮助用户快速找到关注的事件并进行标记，再借助事件导航快速定位到所要查看的标记信号。波形搜索可以设定的搜索条件包括边沿、脉宽、斜率、欠幅、超幅、延迟、超时、持续时间、建立保持、N边沿、码型等。导航功能允许用户快速查看和定位波形，导航包括时间导航、事件导航和帧段导航。

您可以通过以下方法进入搜索。

- 点击屏幕右上角 Home  图标，选择搜索  图标，打开搜索。

### 22.1. 搜索

搜索功能可搜索波形特定边沿和脉宽事件，并使用小倒三角 () 沿着波形刻度线的顶部标记这些事件。您可以点击屏幕右上方的 Home  图标，选择搜索  进入搜索菜单，搜索菜单如下所示。

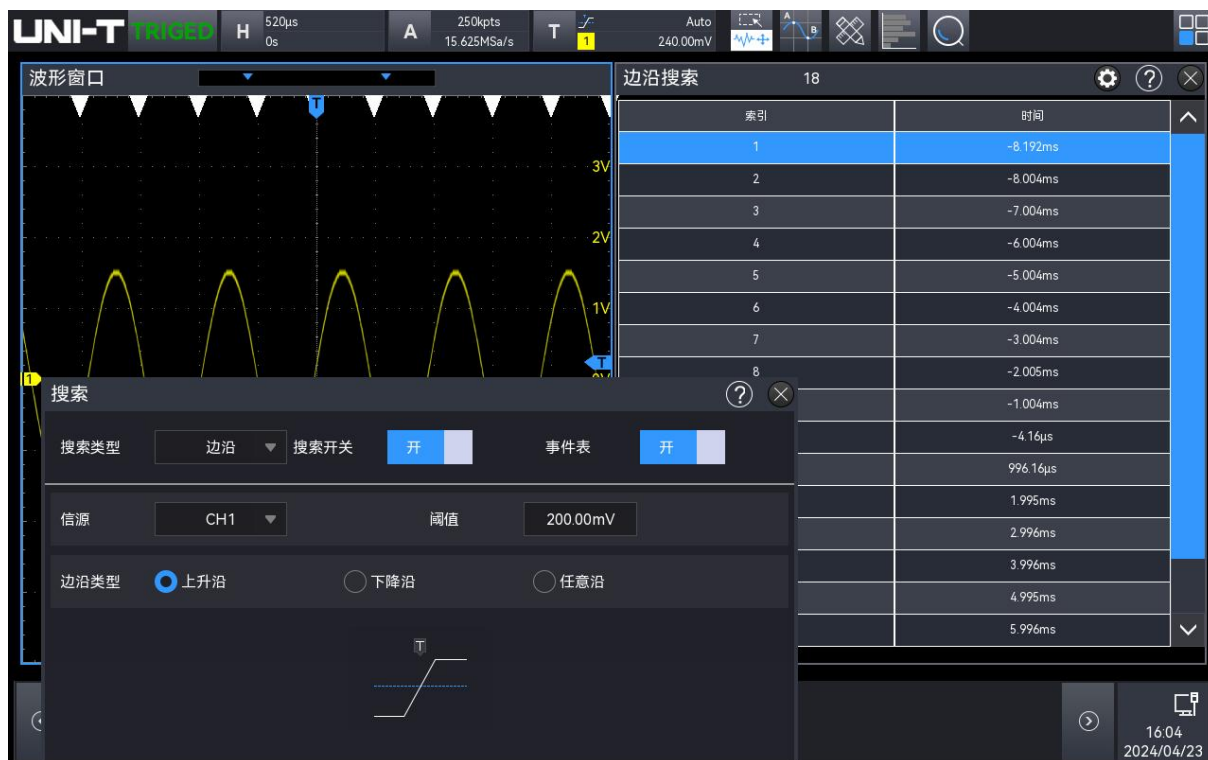

#### 1. 打开或关闭搜索功能

点击“搜索开关”项，打开或关闭搜索功能。

#### 2. 选择搜索类型并进行设置

点击“搜索类型”下拉列表，可选择搜索类型为“边沿、脉宽、斜率、欠幅、超幅、延迟、超时、持续时间、建立保持、N边沿、码型”。

- 边沿搜索：点击“搜索类型”下拉列表，选择“边沿”后，可设置边沿类型的搜索，边沿类型的

设置（信源、触发耦合、边沿类型、触发电平）请参考[“边沿触发”](#)的相关介绍。

- 脉宽搜索：点击“搜索类型”下拉列表，选择“脉宽”后，可设置脉宽类型的搜索，脉宽类型的设置（信源、极性、条件、上限、下限）请参考[“脉宽触发”](#)的相关介绍。
- 斜率搜索：点击“搜索类型”下拉列表，选择“斜率”后，可设置斜率类型的搜索，斜率类型的设置（信源、边沿类型、条件、时间下限、时间上限）请参考[“斜率触发”](#)的相关介绍。
- 欠幅搜索：点击“搜索类型”下拉列表，选择“欠幅”后，可设置欠幅类型的搜索，欠幅类型的设置（信源、极性、欠幅条件、时间下限、时间上限）请参考[“欠幅触发”](#)的相关介绍。
- 超幅搜索：点击“搜索类型”下拉列表，选择“超幅”后，可设置超幅类型的搜索，超幅类型的设置（信源、边沿类型、搜索位置、超幅时间）请参考[“超幅触发”](#)的相关介绍。
- 延迟搜索：点击“搜索类型”下拉列表，选择“延迟”后，可设置延迟类型的搜索，延迟类型的设置（信源、边沿、延迟条件、时间下限、时间上限）请参考[“延迟触发”](#)的相关介绍。
- 超时搜索：点击“搜索类型”下拉列表，选择“超时”后，可设置超时类型的搜索，超时类型的设置（信源、边沿类型、超时时间）请参考[“超时触发”](#)的相关介绍。
- 持续时间搜索：点击“搜索类型”下拉列表，选择“持续时间”后，可设置持续时间类型的搜索，持续时间类型的设置（信源、码型、时间下限、时间上限）请参考[“持续时间触发”](#)的相关介绍。
- 建立保持搜索：点击“搜索类型”下拉列表，选择“建立保持”后，可设置建立保持类型的搜索，建立保持类型的设置（数据源、时钟源、边沿类型、数据类型、触发条件、时间）请参考[“建立保持触发”](#)的相关介绍。
- N边沿搜索：点击“搜索类型”下拉列表，选择“N边沿”后，可设置N边沿类型的搜索，N边沿类型的设置（信源、边沿类型、搜索位置、时间）请参考[“N边沿触发”](#)的相关介绍。
- 码型搜索：点击“搜索类型”下拉列表，选择“码型”后，可设置码型类型的搜索，码型类型的设置（信源、码型）请参考[“码型触发”](#)的相关介绍。



## 23. 函数/任意波形发生器 Gen

- [打开函数/任意波形发生器](#)
- [基本波形输出](#)
- [高级应用](#)

MSO2000X/3000X 采用内置函数/任意波形发生器，使用直接数字合成技术以产生精确、稳定的波形输出，低至 1 $\mu$ Hz 的分辨率，具有经济型、多功能的函数/任意波形发生器。

### 23.1. 打开函数/任意波形发生器

您可通过如下几种方式进入“Gen”菜单。

- 按下前面板的 **Gen** 按键，打开 Gen。
- 点击屏幕右上角 Home  图标，点击 Gen  图标，打开 Gen。
- 当右上角工具栏中添加了 Gen 时，点击右上方工具栏中的 Gen  图标，打开 Gen。



示波器支持两个 Gen 信号输出：G1、G2。您可以在“Gen”弹框中，点击 G1、G2 页签进行选择，选中的页签会高亮显示。本文档以 G1 为例详细介绍 Gen。

- (1) 输出开关

点击“输出开关”项，设置 G1 输出状态，可设置：开、关。开：输出当前 G1 设置的信号；关：不输出信号。

(2) 输出类型

点击“输出类型”，即选择需设置的输出信号类型，可选择连续波形、调幅波形、调频波形。

(3) 输出阻抗

双击“输出阻抗”输入框，在弹出的数字键盘中设置阻抗值。数字键盘具体使用方法请参考 5.8 章节 [参数设置方法](#)。所选择的输出阻抗值必须与所连接当前示波器通道的阻抗值相匹配。否则，输出显示在屏幕上波形的幅度和偏移电平将不正确。



(4) 复制

点击“G1->G2”或“G1<-G2”按键，将 G1/G2 中信号的设置复制到 G2/G1 中。

(5) 输出反向

点击“输出反向”项，设置输出反向状态，可设置开、关。开：将输出信号的交流部分反向；关：交流部分不反向。

(6) 波形参数

波形可设置参数，双击参数输入框，在弹出的数字键盘中进行参数设置。数字键盘具体使用方法请参考 5.8 章节 [参数设置方法](#)；也可以选中参数，通过多功能旋钮下方 、 按键移动选中光标，使用 Multipurpose 旋钮修改参数值。

(7) 波形示意图：显示 G1 设置的信号对应的波形。

## 23.2. 基本波形

Gen 可从 G1、G2 单独输出或同时输出基本波形。打开 Gen 后，仪器默认输出一个频率为 1kHz，幅度为 100mVpp 的正弦波。本节介绍如何配置仪器输出各类基本波形，以 G1 为例。



(1) 选择连续

点击“基波”下拉列表，选择需要的波形即可。可设置：正弦波、方波、斜波、脉冲波、任意波、噪声和直流。各种波形可设置参数如下表所示



连续波	参数	频率范围	幅度范围	偏移范围
正弦波	频率/周期、幅值/高电平、直流偏移/低电平、相位 ( $\pm 360^\circ$ )	1 $\mu$ Hz~50 MHz	20 mVpp~6 Vpp (高阻)；10 mVpp~3 Vpp (50 $\Omega$ )	$\pm 3$ V (高阻)； $\pm 1.5$ V (50 $\Omega$ )
方波	频率/周期、幅值/高电平、直流偏移/低电平、相位 ( $\pm 360^\circ$ )、占空比 (1%~99%)	1 $\mu$ Hz~15 MHz	20 mVpp~6 Vpp (高阻)；10 mVpp~3 Vpp (50 $\Omega$ )	$\pm 3$ V (高阻)； $\pm 1.5$ V (50 $\Omega$ )
斜波	频率/周期、幅值/高电平、直流偏移/低电平、相位 ( $\pm 360^\circ$ )、	1 $\mu$ Hz~400 kHz	20 mVpp~6 Vpp (高阻)；10 mVpp~3 Vpp	$\pm 3$ V (高阻)； $\pm 1.5$ V (50 $\Omega$ )

	对称度 (0.1%~99.9%)		(50 Ω)	
脉冲波	频率/周期、幅值/高电平、直流偏移/低电平、相位 ( $\pm 360^\circ$ )、脉宽/占空比 (1%~99%)、上升沿、下降沿	1 $\mu$ Hz~15 MHz	20 mVpp~6 Vpp (高阻) ; 10 mVpp~3 Vpp (50 Ω)	$\pm 3$ V (高阻) ; $\pm 1.5$ V (50 Ω)
任意波	频率/周期、幅值/高电平、直流偏移/低电平、相位 ( $\pm 360^\circ$ )	1 $\mu$ Hz~5 MHz	20 mVpp~6 Vpp (高阻) ; 10 mVpp~3 Vpp (50 Ω)	$\pm 3$ V (高阻) ; $\pm 1.5$ V (50 Ω)
噪声	幅值/高电平、直流偏移/低电平		20 mVpp~6 Vpp (高阻) ; 10 mVpp~3 Vpp (50 Ω)	$\pm 3$ V (高阻) ; $\pm 1.5$ V (50 Ω)
直流	直流			$\pm 3$ V (高阻) ; $\pm 1.5$ V (50 Ω)



## (2) 设置频率

打开 Gen 后，波形默认配置为一个频率为 1 kHz，幅度为 100 mV 峰峰值的正弦波。双击“频率”输入框，在弹出的数字键盘中设置频率值。数字键盘具体使用方法请参考 5.8 章节[参数设置方法](#)；也可以选中参数，通过多功能旋钮下方 、 按键移动选中光标，使用 Multipurpose 旋钮修改频率值。



## (3) 设置幅度

波形默认配置为：幅度为 100 mVpp 的正弦波。双击“幅度”输入框，在弹出的数字键盘中设置幅度值。数字键盘具体使用方法请参考 5.8 章节[参数设置方法](#)；也可以选中参数，通过多功能旋钮下方 、 按键移动选中光标，使用 Multipurpose 旋钮修改幅度值。



## (4) 设置直流偏移

波形默认 DC 偏移电压为 0 V。双击“直流偏移”输入框，在弹出的数字键盘中设置直流偏移值。数字键盘具体使用方法请参考 5.8 章节[参数设置方法](#)；也可以选中参数，通过多功能旋钮下方 、 按键移动选中光标，使用 Multipurpose 旋钮修改直流偏移值。



## (5) 设置相位

波形默认相位为  $0^\circ$ ，双击“相位”输入框，在弹出的数字键盘中设置相位值。数字键盘具体使用方法请参考 5.8 章节[参数设置方法](#)；也可以选中参数，通过多功能旋钮下方 、 按键移动选中光标，使用 Multipurpose 旋钮修改相位值。



## (6) 设置脉冲波占空比

脉冲波默认频率为 1 kHz，占空比为 50%，双击“占空比”输入框，在弹出的数字键盘中设置占空比值。数字键盘具体使用方法请参考 5.8 章节[参数设置方法](#)；也可以选中参数，通过多功能旋钮下方 、 按键移动选中光标，使用 Multipurpose 旋钮修改占空比值。



## (7) 上升/下降时间

脉冲波上升/下降时间默认 1 ns，双击“上升/下降时间”输入框，在弹出的数字键盘中设置上升/下降时间值。数字键盘具体使用方法请参考 5.8 章节[参数设置方法](#)；也可以选中参数，通过多功能旋钮下方 、 按键移动选中光标，使用 Multipurpose 旋钮修改上升/下降时间值。

(8) 设置斜波对称度

斜波默认对称度为 50%，双击“对称度”输入框，在弹出的数字键盘中设置对称度值。数字键盘具体使用方法请参考 5.8 章节[参数设置方法](#)；也可以选中参数，通过多功能旋钮下方 、 按键移动选中光标，使用 Multipurpose 旋钮修改对称度值。

(9) 设置直流电压

直流电压默认为 0 V，双击“直流电压”输入框，在弹出的数字键盘中设置直流电压值。数字键盘具体使用方法请参考 5.8 章节[参数设置方法](#)；也可以选中参数，通过多功能旋钮下方 、 按键移动选中光标，使用 Multipurpose 旋钮修改直流电压值。

## 23.3. 高级应用

Gen 可输出调幅(AM)，调频(FM)，通过示波器面板的  打开函数/任意波形发生器，并进入 Gen 设置解码，通过“输出类型”选择调制类型，下文介绍以 G1 为例。

(1) 调幅调制 (AM)

在幅度调制中，已调制波形通常由载波和调制波组成，载波的幅度将随着调制波的幅度的变化而变化。

a. 启用调幅调制

G1 中，“输出类型”选择“调幅”。调幅需要设置载波参数、调幅，如下图所示。





## b. 选择载波

调幅载波，点击“基波”下拉列表，可设置：正弦波、方波、斜波、任意波。

### ■ 载波参数设置



调幅载波选定后，各个参数均可进行对应的设置，载波具体设置方式请参考 24.2 [基本波形](#) 章节。

## c. 调制波设置



调制波可以选择：正弦波、方波、上升斜波、下降斜波、任意波、噪声，默认为正弦波。在启用 AM 功能后，可以看到调制波默认为正弦波。若要进行更改，点击“调制波”下拉列表，在下拉菜单中选择需要的调制波。调制波说明如下表

调制波	说明
方波	占空比为 50%
上升斜波	对称度为 100%
下降斜波	对称度为 0%
任意波	函数/任意波形发生器通过自动抽点的方式将任意波长度限制为 4kpts
噪声	白高斯噪声

### ■ 设置调制频率

设置调制波的频率，范围为 2 mHz ~ 50 kHz(默认为 100Hz)。在您启用 AM 功能后，可以看到调制波频率默认为 100 Hz，若要进行更改，双击“调制频率”输入框，在弹出的数字键盘中设置频率值。数字键盘具体使用方法请参考 5.8 章节 [参数设置方法](#)；也可以选中参数，通过多功能旋钮下方 、 按键移动选中光标，使用 Multipurpose 旋钮修改频率值。

### ■ 设置调制深度

调制深度表示幅度变化的程度,用百分比表示,AM 调制深度的可设置范围为 0% ~ 120%，默认为 100%。若要进行更改，双击“调制深度”输入框，在弹出的数字键盘中设置调制深度。数字键盘具体使用方法请参考 5.8 章节 [参数设置方法](#)；也可以选中参数，通过多功能旋钮下方 、 按键移动选中光标，使用 Multipurpose 旋钮修改调制深度。

- 在调制深度设为 0%时，输出一个恒定的幅度（为设置的载波幅度的一半）。
- 在调制深度设为 100%时，输出幅度随着调制波形而变化。
- 在调制深度设为大于 100%时，仪器的输出幅度不会超过 10 Vpp（负载为 50 Ω）。

## (2) 频率调制 (FM)

在频率调制中，已调制波形通常由载波和调制波组成，载波的频率将随着调制波的幅度的变化而变化。

### a. 启用调频调制

G1 中，“输出类型”选择“调频”。调幅需要设置载波参数、调频，如下图所示。



b. 选择载波波形

调频载波，点击“基波”下拉列表：正弦波、方波、斜波、任意波。

■ 连续波参数设置

调频载波选定后，各个参数均可进行对应的设置，载波具体设置方式请参考 24.2 [基本波形](#) 章节。

c. 调制波设置

调制波可以选择：正弦波、方波、上升斜波、下降斜波、任意波、噪声，默认为正弦波。在启用 FM 功能后，可以看到调制波默认为正弦波。若要进行更改，点击“调制波”下拉列表，在下拉菜单中选择需要的调制波。调制波说明如下表

调制波	说明
方波	占空比为 50%
上升斜波	对称度为 100%
下降斜波	对称度为 0%
任意波	函数/任意波形发生器通过自动抽点的方式将任意波长度限制为 4kpts
噪声	白高斯噪声

■ 设置调制频率

设置调制波的频率，范围为 2 mHz ~ 50 kHz(默认为 100 Hz)，在您启用 FM 功能后，可以看到调制波频率默认为 100 Hz。若要进行更改，触双击“调制频率”输入框，在弹出的数字键盘中设置频率值。数字键盘具体使用方法请参考 5.8 章节 [参数设置方法](#)；也可

以选中参数，通过多功能旋钮下方 $\leftarrow$ 、 $\rightarrow$ 按键移动选中光标，使用 Multipurpose 旋钮修改频率值。

#### ■ 设置频偏

频率偏差表示已进行 FM 调制的波形的频率相对于载波频率的偏差，FM 频偏的可设置范围为最小 DC 到最大当前载波带宽的一半，系统默认频偏为 100 Hz。若要更改，双击“频偏”输入框，在弹出的数字键盘中设置频偏值。数字键盘具体使用方法请参考 5.8 章节[参数设置方法](#)；也可以选中参数，通过多功能旋钮下方 $\leftarrow$ 、 $\rightarrow$ 按键移动选中光标，使用 Multipurpose 旋钮修改频偏值。频偏支持设置最大值：12.5 MHz。

- 频率偏差 $\leq$ 载波频率，如果频偏值大于载波频率的值，仪器自动将频偏值限制为当前载波频率所允许的最大值。

- 频率偏差与载波频率之和 $\leq$ 当前载波允许设置的最大频率，如频偏值设置为一个无效值，仪器自动将偏差值限制为当前载波频率所允许的最大值

### (3) 输出任意波

本产品存储了 200 种任意波形，各波形名称见（内置任意波列表）

#### ■ 启用任意波功能

点击“连续”下拉列表，选择任意波，启用任意波功能，仪器以当前设置输出任意波形。如下图所示。

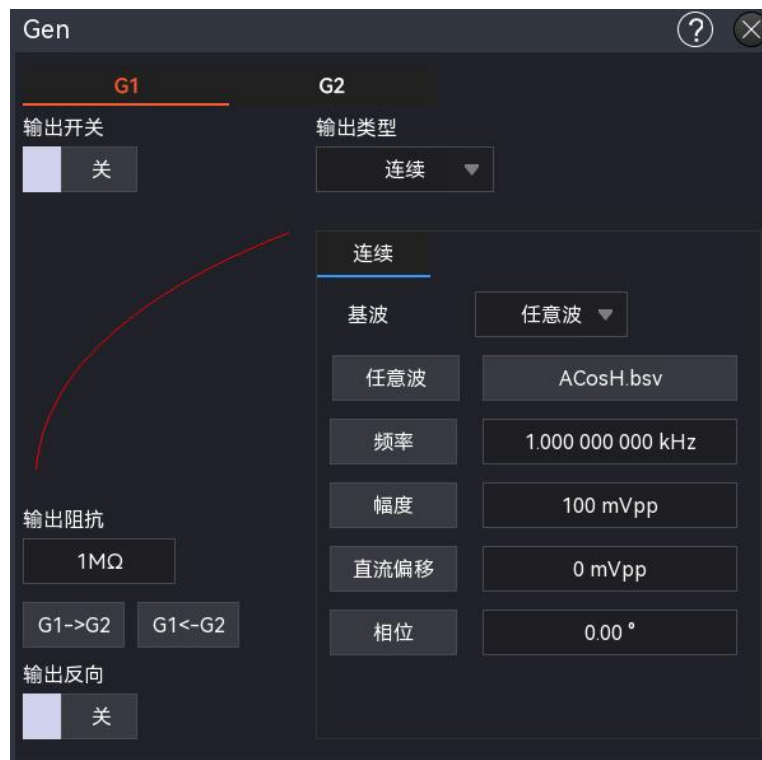

#### ■ 选择任意波

用户可以选择仪器内置任意波、也可以选择存储在示波器内部、存在在外部的任意波，启用任意波功能后，双击“任意波”路径，打开任意波选择弹框，根据需要选择任意波形。

内建波形：可调用 Gen 内部已经存储的波形。内置装载波形有：常用波形，数学波形，工程波形，窗函数，三角函数，下图为内建装载波形界面：

内置任意波列表：

类型	名称	说明
常用函数 Common (15 种)	AbsSine	正弦绝对值
	AbsSineHalf	半正弦绝对值
	AmpALT	放大正弦
	AttALT	衰减正弦
	Gaussian_monopulse	高斯单脉冲
	GaussPulse	高斯脉冲
	NegRamp	下降斜坡
	NPulse	N-Pulse 信号
	PPulse	P-Pulse 信号
	SineTra	Tra 正弦信号
	SineVer	Ver 正弦信号
	StairUD	梯形阶梯
	StairDn	阶梯下降
	StairUp	阶梯上升
	Trapezia	梯形
工程 Engine (25 种)	BandLimited	带限信号
	BlaseiWave	爆破震动“时间-振速”曲线
	Butterworth	巴特沃斯滤波器
	Chebyshev1	I 型切比雪夫滤波器
	Chebyshev2	II 型切比雪夫滤波器
	Combin	组合函数
	CPulse	C-Pulse 信号
	CWPulse	CW 脉冲信号
	DampedOsc	阻尼振荡“时间-位移”曲线
	DualTone	双音频信号
	Gamma	Gamma 信号
	GateVibar	闸门自激振荡信号
	LFMPulse	线性调频脉冲信号
	MCNoise	机械施工噪声
	Discharge	镍氢电池放电曲线
	Pahcur	直流无刷电机电流波形

	Quake	地震波
	Radar	雷达信号
	Ripple	电源纹波
	RoundHalf	半球波
	RoundsPM	RoundsPM 波形
	StepResp	阶跃响应信号
	SwingOsc	秋千振荡动能-时间曲线
	TV	电视信号
	Voice	语音信号
数学 Maths (27 种)	Airy	Airy 函数
	Besselj	第 I 类贝塞尔函数
	Besselk	Besselk 函数
	Bessely	第 II 类贝塞尔函数
	Cauchy	柯西分布
	Cubic	立方函数
	Dirichlet	狄利克雷函数
	Erf	误差函数
	Erfc	补余误差函数
	ErfcInv	反补余误差函数
	ErfInv	反误差函数
	ExpFall	指数下降函数
	ExpRise	指数上升函数
	GammaLn	伽玛函数的自然对数
	Gauss	高斯分布, 或称正态分布
	HaverSine	半正矢函数
	Laguerre	四次拉盖尔多项式
	Laplace	拉普拉斯分布
	Legend	五次勒让德多项式
	Log10	以 10 为底的对数函数
	LogNormal	对数正态分布
	Lorentz	洛伦兹函数
	Maxwell	麦克斯韦分布
	Rayleigh	瑞利分布
	Versiera	箕舌线
	Weibull	韦伯分布

	ARB_X2	平方函数
分段调制 SectMod (5 种)	AM	正弦分段调幅波
	FM	正弦分段调频波
	PFM	脉冲分段调频波
	PM	正弦分段调相波
	PWM	脉宽分段调频波
生物 Bioelect (6 种)	Cardiac	心电信号
	EOG	眼电图
	EEG	脑电图
	EMG	肌电图
	Pulseilogram	常人脉搏曲线
	ResSpeed	常人呼气流速曲线
医疗 Medical (4 种)	LFPulse	低频脉冲电疗波形
	Tens1	神经电刺激疗法波形 1
	Tens2	神经电刺激疗法波形 2
	Tens3	神经电刺激疗法波形 3
汽车 Automotive (17 种)	Ignition	汽车内燃机点火波形
	ISO16750-2 SP	具有振荡的汽车启动剖面图
	ISO16750-2 Starting1	启动导致的汽车电压波形 1
	ISO16750-2 Starting2	启动导致的汽车电压波形 2
	ISO16750-2 Starting3	启动导致的汽车电压波形 3
	ISO16750-2 Starting4	启动导致的汽车电压波形 4
	ISO16750-2 VR	重新设置时, 汽车的工作电压剖面图
	ISO7637-2 TP1	由于切断电源导致的汽车瞬变现象
	ISO7637-2 TP2A	由于配线中的电感导致的汽车瞬变现象
	ISO7637-2 TP2B	由于启动转换关闭导致的汽车瞬变现象
	ISO7637-2 TP3A	由于转换导致的汽车瞬变现象
	ISO7637-2 TP3B	由于转换导致的汽车瞬变现象
	ISO7637-2 TP4	启动过程中的汽车工作剖面图
	ISO7637-2 TP5A	由于切断电池电源导致的汽车瞬变现象
	ISO7637-2 TP5B	由于切断电池电源导致的汽车瞬变现象
	SCR	SCR 烧结温度发布图

	Surge	浪涌信号
三角函数 Trigonome (21 种)	CosH	双曲余弦
	CosInt	余弦积分
	Cot	余切函数
	CotHCon	凹陷的双曲余切
	CotHPro	凸起的双曲余切
	CscCon	凹陷的余割
	CscPro	凸起的余割
	CotH	双曲余切
	CscHCon	凹陷的双曲余割
	CscHPro	凸起的双曲余割
	RecipCon	凹陷的倒数
	RecipPro	凸起的倒数
	SecCon	凹陷的正割
	SecPro	凸起正割
	SecH	双曲正割
	Sinc	Sinc 函数
	SinH	双曲正弦
	SinInt	正弦积分
	Sqrt	平方根函数
	Tan	正切函数
TanH	双曲正切	
反三角 AntiTrigonome (16 种)	ACosH	反双曲余弦函数
	ACotCon	凹陷的反余切函数
	ACotPro	凸起反余切函数
	ACotHCon	凹陷的反双曲余切函数
	ACotHPro	凸起反双曲余切函数
	ACscCon	凹陷的反余割函数
	ACscPro	凸起反余割函数
	ACscHCon	凹陷的反双曲余割函数
	ACscHPro	凸起反双曲余割函数
	ASecCon	凹陷的反正割函数
	ASecPro	凸起反正割函数
	ASecH	反双曲正割函数
	ASin	反正弦函数

	ASinH	反双曲正弦函数
	ATan	反正切函数
	ATanH	反双曲正切函数
噪声 Noise (6 种)	NoiseBlue	蓝噪声
	NoiseBrown	褐色噪声(红噪声)
	NoiseGray	灰色噪声
	NoisePink	粉红噪声
	NoisePurple	紫噪声
	Noisewhite	白噪声
窗函数 Window (17 种)	Bartlett	巴特利特窗
	BarthannWin	修正的巴特利特窗
	Blackman	布莱克曼窗
	BlackmanH	BlackmanH 窗
	BohmanWin	BohmanWin 窗
	Boxcar	矩形窗
	ChebWin	切比雪夫窗
	GaussWin	高斯窗
	FlatTopWin	平顶窗
	Hamming	汉明窗
	Hanning	汉宁窗
	Kaiser	凯塞窗
	NuttallWin	最小四项布莱克曼-哈里斯窗
	ParzenWin	Parzen 窗
	TaylorWin	Taylor 窗
	Triang	三角窗, 也称 Fejer 窗
	TukeyWin	Tukey 窗
复数小波 Complex Wavelets (7 种)	Complex Frequency B-spline	复 Frequency B-spline 函数
	Complex Gaussian	复高斯函数
	Complex Morlet	复 Morlet 小波
	Complex Shannon	复香农函数
	Mexican hat	墨西哥帽小波
	Meyer	Meyer 小波
	Morlet	Morlet 小波
其它 Other	ABA_1_1	



(34 种)	ABA_1_2	
	ALT_03	
	ALT_04	
	ALT_05	
	AUDIO	
	COIL_2_1	
	COIL_2_2	
	DC_04	
	ECT_1_2	
	EGR_2	
	EGR_3_2	
	EST_03_2	
	IAC_1_1	
	INJ_1_1	
	INJ_2	
	INJ_3	
	INJ_4	
	INJ_5_6	
	INJ_7	
	KS_1_1	
	MAF_1_1	
	MAF_1_2	
	MAF_5_3	
	MAP_1_1	
	MAP_1_2	
	MC_3	
	Mexican hat	墨西哥帽小波
	O2PROPA1	
	O2PROPA2	
	O2SNAP	
	STAR02_1	
	TPS_1_1	
	TPS_1_2	

## 24. APP

按下前面板 **APP** 软键，进入编辑工具栏弹框。可对工具栏中显示的快捷菜单图标进行增删、顺序等修改。



### (1) 添加工具栏

弹框中提供所有可添加到工具栏中的功能，点击则可选中该功能，并将该功能图标显示到工具栏中，再次点击则可取消勾选。选中的图标右上角显示一个  $\checkmark$ ，最多可添加 9 个功能图标到工具栏中。

### (2) 修改工具栏顺序

在编辑工具栏弹框中，已添加到工具栏的功能菜单，可左右拖动对应图标，调整工具栏中图标显示的顺序。

### (3) 默认选择

MSO2000X/3000X 工具栏会默显示 5 个图标：区域绘制、光标、测量、区域直方图、搜索。

### (4) 清空选择

清空工具栏中所有的菜单。

## 25. 区域直方图

区域直方图对波形垂直方向和水平方向进行概率统计，显示波形跨入（或触发）用户定义的窗口中的行和列的次数，可以快速帮助用户分析信号中潜在的异常。

区域直方图中有垂直直方图、水平直方图，窗口被分为多行、多列。

您可通过如下几种方式打开“区域直方图”。

- 点击屏幕右上角 Home 图标，点击区域直方图图标，打开区域直方图，此时图标显示高亮。
- 当右上角工具栏中添加了区域直方图时，点击右上方工具栏中的区域直方图图标，打开区域直方图，此时图标显示高亮。

打开区域直方图后，您可再次点击区域直方图图标关闭区域直方图。

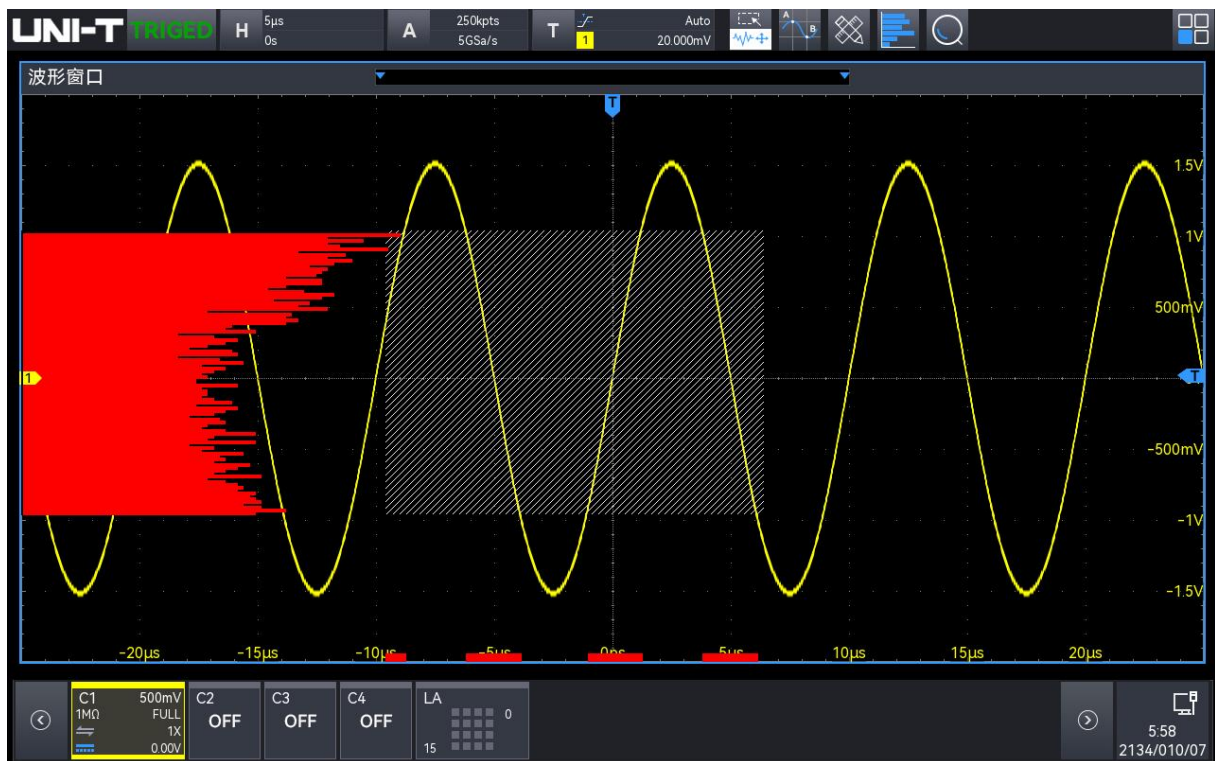

直方图的可视组成部分是显示屏上的条形图。该图形显示在垂直波形直方图的格线区域左侧，显示在水平波形直方图的格线底部。随着波形的采集和显示或测量的进行，条形图大小会发生更改，以使用指定的直方图大小显示触发数量的峰值。

区域直方图测量窗口，您可进行如下操作进行测量相关设置。

- 区域直方图测量的通道为当前激活逻辑通道，切换激活通道，即可切换直方图测量通道。
- 点击直方图测量窗口，拖动直方图可移动区域直方图测量窗口位置。
- 选中直方图边界（4个边界），拖动边界，可修改测量窗口的大小。

## 26. 帮助系统

本示波器的帮助系统提供了前面板各功能键（包括菜单键）的说明。您可通过如下两种方式进入帮助菜单。

- 在 Home 菜单中，点击“帮助

帮助界面主要分两部分，左边为“帮助选项”，右边为“帮助显示区”。选择帮助选项，即可在右边查看该选项下所有的帮助内容。

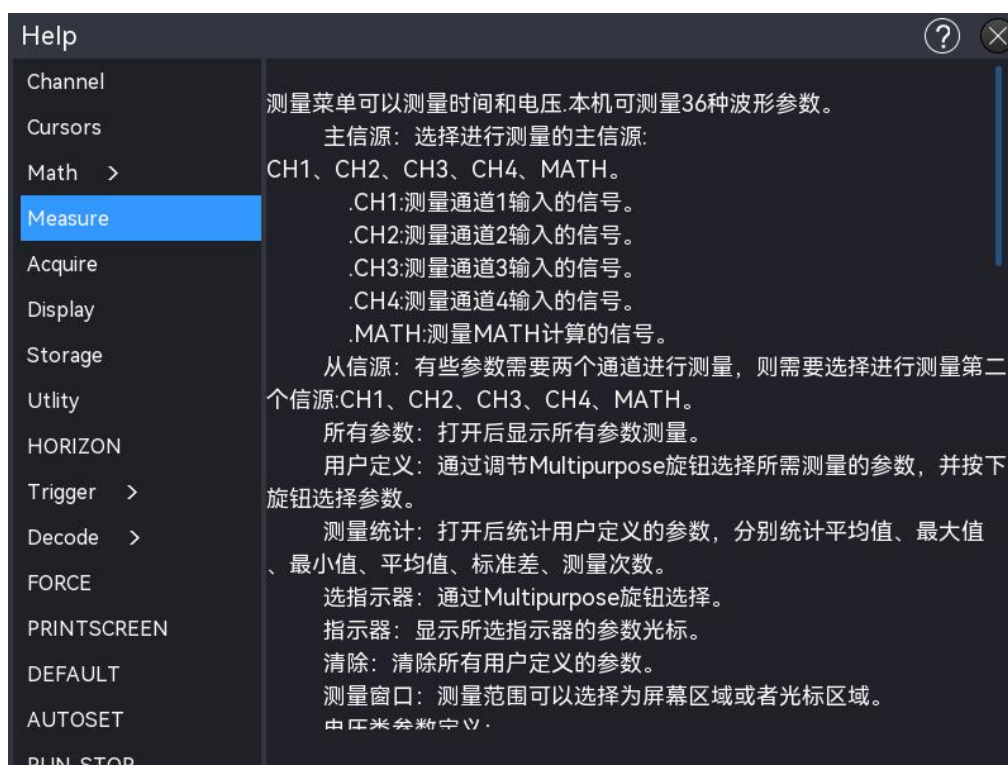

## 27. 通知区域设置

点击屏幕右下角通知区域，可进入时间设置、WIFI 设置、文件浏览器设置界面。



### 27.1. 时间设置

点击屏幕右下角时间，打开“时间设置”弹框。可设置：自动设置时间、时区、年、月、时间等。



#### (1) 自动设置时间

点击“自动设置时间”项，可打开、关闭自动设置时间。自动设置时间只有在示波器连接网络时，才能自动同步北京时间。若未连接网络，则时间以当前设置时间为准。

#### (2) 时区

点击选中“时区”输入框，旋转前面板的 Multipurpose 旋钮修改时区值；也可以双击“时区”输入框，在弹出的数字键盘中，直接输入时区值。数字键盘具体使用方法请参考 5.8 章节[参数设置方法](#)。时区可设置范围：-11~12。

#### (3) 月

点击选中“月”输入框，旋转前面板的 Multipurpose 旋钮修改月份值；也可以双击“月”输入框，在弹出的数字键盘中，直接输入月份值。数字键盘具体使用方法请参考 5.8 章节[参数设置方法](#)。月份可设置范围：1~12

#### (4) 日

通过点击弹框底部的日期，可选择需要的日期，选中即显示为蓝色边框。

#### (5) 时间

点击“时间”下拉列表，通过滚动 2 个表盘设置当前时间值。可通过触摸并上下滚动，设置时（左

侧)、分(右侧)值,设置完成后,点击空白区域则完成时间设置。

## 27.2. Wifi 连接

点击屏幕右下角网络图标,打开“网络设置”弹框,可设置连接 Wifi。



### (1) WIFI 开关

点击“Wifi 开关”项,设置 Wifi 打开或者关闭。

- 打开:自动搜索附近可用 Wifi,并将可用 Wifi 显示到列表中;若连接 Wifi 并记住了密码,再次打开 Wifi 则可自动连接上一次的 Wifi。
- 关闭:关闭 Wifi 列表,若有连接 Wifi 则断开 Wifi 连接。

### (2) WIFI 连接

打开 Wifi 时,点击 Wifi 列表中需连接的 Wifi 名称,弹出 Wifi 连接弹框,在弹框中可输入 Wifi 密码、记住 Wifi、连接、取消等。

- Wifi 密码:双击“Wifi 密码”输入框,弹出的字母虚拟键盘,通过虚拟键盘输入 Wifi 密码。虚拟键盘具体使用方法请参考 5.8 章节[参数设置方法](#)-输入字符串。
- 记住密码:点击可勾选记住密码,即可保存当前 Wifi 密码,下次可不用输入密码,直接连接 Wifi。
- 连接:点击“连接”可连接 Wifi。
- 取消:点击“取消”可取消连接 Wifi。

## 27.3. 文件浏览器

点击右下角 U 盘图标,可直接进入文件浏览器弹框,文件浏览器弹框具体操作请参考 14.7 [文件浏览器](#)章节。

## 28. 其他功能按键

- [自动设置](#)
- [运行/停止](#)
- [出厂设置](#)

### 28.1. 自动设置

自动设置会自动根据输入信号，选择合适的时基档位、幅度档位、触发等参数，从而使波形自动显示在屏幕上，按示波器前面板上的 **Auto** 键即可进行自动设置。

自动设置只适用于以下条件：

- 自动设置只适合对简单的单一频率信号进行设置，对于复杂的组合波无法实现有效的自动设置效果。
- 被测信号频率不小于 10 Hz，幅度不小于 12 mVpp；方波占空比大于 5%。

### 28.2. 运行/停止

通过示波器前面板的 **Run/Stop** 键进行设置。当按下该键并有绿灯亮时，表示运行(RUN)状态，如果按键后出现红灯亮则为停止(STOP)，运行状态时候，表示示波器在连续采集波形，屏幕上部显示“AUTO”；停止状态，则示波器停止采集，屏幕上部显示“STOP”，按 **Run/Stop** 键使波形采样在运行和停止间切换。

### 28.3. 出厂设置

按示波器前面板的 **Default** 按键，可以快速将示波器恢复出厂设置，MSO2000X/3000X 系列混合信号示波器的出厂设置状态，如下表所示。

系统	功能	厂家设置
垂直系统	CH1	200 mV/div
	垂直位移	0(即垂直中点)
	零点位置	0(即垂直中点)
	耦合	直流
	带宽限制	满带宽
	伏/格	粗调

	细调偏转系数	0
	探头	1×
	反相	关闭
	单位	V
	CH2、CH3、CH4	OFF
	MATH、REF、Digital	关闭
水平系统	扩展视窗	关闭
	分屏显示	关闭
	时基选择	扩展时基
	模式	YT
	XY-CH	CH1-CH2
	水平时基	1 $\mu$ s/div
	水平位移	0(即水平中点)
触发系统	触发类型	边沿
	触发极性 1	上升沿
	耦合方式	直流
	触发条件	大于
	时间下限	3.2ns
	时间上限	6.4ns
	边沿数	1
	触发线 L 位置	0
	触发线 H 位置	0
	触发模式	自动
	触发释抑	80ns
	信源 1	CH1
	信源 2	CH1
	触发极性 2	上升沿
	视频触发制式	PAL
视频触发同步	EVEN	
视频触发指定行	1	
显示	格式	矢量
	栅格显示	全显示
	弹窗透明度	50%
	背光亮度	50%



	余晖	最小值
	色温	OFF
	栅格亮度	50%
	波形亮度	50%
MATH	类型	MATH
	信源 1	CH1
	算子	+
	信源 2	CH1
	探头倍率	x1
	FFT 窗函数	汉宁窗
	FFT 单位	dB
	FFT 点数	自动
	FFT 标记模式	OFF
	FFT 分屏	OFF
	FFT 标记阈值	0
	数字滤波类型	低通
	测量	测量主信源
所有参数测量		OFF
用户自定义参数		OFF
统计		OFF
从信源		CH1
指示器使能		OFF
指示器		最大值
通过测试	输出	失败
	信源	CH1
	显示	关闭
	停止类型	失败次数
	停止条件	大于等于
	阈值	1
	模板波形参考	CH1
	水平位置	5
	垂直位置	5
总线解码	解码类型	RS232
	总线状态	OFF

显示格式	16 进制
事件列表	关闭
总线位置	0
RS232 信源	CH1
RS232 极性	正极性
RS232 波特率	100
RS232 数据位宽	5 位
RS232 位顺序	LSB
RS232 停止位	1
RS232 校验位	无
RS232 触发条件	帧起始
RS232 数据	0
I <sup>2</sup> C SCL	CH1
I <sup>2</sup> C SDA	CH1
I <sup>2</sup> C 地址位宽	7 位
I <sup>2</sup> C 地址	0
I <sup>2</sup> C 地址掩码	0
I <sup>2</sup> C 操作方向	读
I <sup>2</sup> C 触发条件	起始
I <sup>2</sup> C 字节长度	1
I <sup>2</sup> C 数据	0
I <sup>2</sup> C 掩码	0
SPI CS	CH1
SPI CLK	CH1
SPI MOSI	CH1
SPI MISO	CH1
SPI CS 极性	正极性
SPI CLK 极性	正极性
SPI MOSI 极性	正极性
SPI MISO 极性	正极性
SPI 位顺序	MSB
SPI 位宽	4 位
SPI 空闲时间	96ns
SPI 帧长	1

	SPI MOSI 数据	0
	SPI MOSI 掩码	0
Digital	低 8 通道阈值 (自定义)	0
	高 8 通道阈值 (自定义)	0
	总线 1 抖动抑制时间	0
	总线 2 抖动抑制时间	0
其它系统	计数器	关
	方波输出	1KHz
	同步输出	关闭
	SCPI 端口	USB
	DHCP	手动
	语言	当前示波器语言
	采集方式	正常采样
	平均采样次数	2
	存储深度	自动
	光标类型	关闭
	光标模式	独立
	光标水平单位	秒
	光标通道	CH1
	自动设置通道	Autoset
	自动设置采样	Autoset
	自动设置触发	Autoset
	自动设置信号	Autoset
	当前通道选择	CH1
	Digital	OFF
	RUN/STOP	RUN

## 29. 系统提示与故障排除

### ■ [系统提示信息说明](#)

### ■ [故障排除](#)

### 29.1. 系统提示信息说明

本章节针对系统不同的提示信息进行说明，具体说明如下表。

已经调整到了极限！	提示在当前状态下，调节已到达极限，不能再继续调节。当垂直刻度系数旋钮、时基旋钮、水平移位、垂直移位和触发电平等调节到极限时，会显示该提示。
无有效数据！	保存波形，无波形时提示。
警告！此过程将清除所有保存的波形和设置。	使用 清除数据 功能时，会有该提示。
禁用功能！	总线关时打开事件列表提示；滚动模式切换扩展串口提示。
建立模板失败！	通过测试建立模板，选择的参考波形未打开，打开 操作 进行测试时，会有该提示。
没有录制数据！	无录制数据，直接进行播放、停止操作时，会出现该提示。
注意！扫描开启时 Pass/Fail 功能无效。	通过测试，打开允许测试时，会默认弹出该提示框。
I/O 操作失败	保存 bode 数据，操作设备失败；保存波形，操作设备失败
警告！此过程会将系统更新为出厂状态。	使用 default 功能时，默认弹出该提示。
存储失败，请将 U 盘格式化为 FAT	保存数据，U 盘非 FAT 格式时提示。
未检测到 USB 设备，请插入 USB 设备！	未连接 USB 存储设备，选择存储磁盘为 USB 时会出现该提示。
请移除所有输入信号。	使用 模拟通道校正、Digital 校正 功能时，会默认弹出该提示。
自动校准完成！	用户自校正，当完成自校正后，会出现该提示。
通道无信号！	通道无信号，进行自校正提示。
滚动模式录制功能无效！	示波器处于滚动模式，用户进行波形录制时，会出现该提示。
没有可用参数，请选择用户定义测量参数！	打开测量统计但无自定义参数时，出现该提示。
数据存储成功！	存储波形、设置文件、任意波时，存储成功后出现该提示。
数据存储失败！	存储波形、设置文件、任意波时，存储失败后出现该提示。
文件加载成功！	回调存储设置或波形时，该存储位置没有存储的设置或波形时出现

	该提示。
文件加载失败!	回调存储设置或波形时, 该存储位置没有存储的设置或波形时出现该提示。
无效的表达!	MATH 高级运算, 应用表达式无效时, 会出现该提示。
截图成功!	保存图片或 PrtSc 保存图片, 当截图完成后会出现该提示。
未找到更新路径!	未插入 USB 提供更新文件时, 进入更新功能, 会出现该提示。
未找到更新文件!	插入 USB 但未提供更新文件时, 进入更新功能, 会出现该提示。
文件名不能为空!	保存波形、设置文件、任意波、录制波形文件、波特图数据, 文件名为空时, 会出现该提示。
语言包错误, 请检查语言包的完整性!	语言包出现错误, 加载语言提示。
数据清除成功!	使用 清除数据 功能, 当清除完成后, 会有该提示。
正在升级, 请勿重启!	程序升级时, 会有该提示。
升级过程中不允许取消!	程序升级时, 点击 取消 功能时, 会有该提示。
升级失败, 请检查升级包版本及完整性!	程序升级过程中, 若升级程序不完整, 会有该提示。
升级完成, 现在重启?	程序升级完成后, 会有该提示。
录制中, 请退出录制!	正在录制波形时, 按下其他功能按键, 会有该提示。
XY 模式下, 不支持该功能!	打开 XY 后, 打开 MATH、REF、Digital、DECODE 功能时, 会有该提示。
开始升级此文件?	选择升级文件, 进行升级时, 会有该提示。
此通道未打开!	光标测量、通过测试创建模板、保存通道波形、保存任意波, 选择的通道未打开时, 会有该提示。
请打开允许测试然后操作!	通过测试功能, 未打开允许测试, 直接打开操作时, 会有该提示。
波形参考通道未打开, 无有效数据!	通过测试, 波形参考选择 REF, REF 没有加载时调节水平或者垂直会提示。
XY 模式下, 主窗口, 不允许通过测试!	打开 XY 后, 打开通过测试功能时, 会有该提示。
请关闭扫描, 然后进行其他操作!	bode 扫描过程中按下其他按键提示。
没有打开的通道, 请打开通道后进行录制!	所有模拟通道关闭, 进行波形录制时, 会出现该提示。
FFT 分屏模式下, 此功能无效!	打开 FFT 分屏、瀑布图时, 使用通过测试、波特图、回调波形、打开 Digital 等操作时, 会出现该提示。
FFT 分屏模式下, 禁止使用通过测试功能!	打开通过测试, 然后再打开 FFT 分屏, 提示。
文件列表为空!	回调参考波形、设置文件、波特图数据时, 若回调列表为空进行回调时, 会有该提示。
自动校准已取消!	用户自校正过程中, 按下 Menu 按键取消自校正时, 会出现该提示。

此过程恢复出厂状态，网络参数不改变！	scpi 通过网络连接，下发命令恢复出厂设置提示。
关机中，请稍等...	示波器关机进入关机界面时，会出现该提示。
请关闭快速录，然后设置录制间隔！	打开快速录制时，设置时间间隔，会出现该提示。
未检测到正确的 license，请确认购买后重试！	插入 USB 但无正确的 license，选择激活选件时，会有该提示。
激活成功！	通过 USB 中的 license 激活选件后，有该提示。
功能未激活，请购买激活码激活！	选件试用期结束后，打开使用选件功能出现该提示。
功能试用中，如长期试用，请购买激活码激活！	选件试用期间，打开使用选件功能出现该提示。

## 29.2. 故障排除

- (1) 按电源软开关按键后，示波器仍然黑屏，没有任何显示：
  - a. 检查电源接头是否接好，供电电源是否正常。
  - b. 检查电源开关是否打开，正常启动后前面板电源软开关按键应显示绿灯；按下启动软开关后如果启动应有正常的继电器响声。
  - c. 如果有继电器响声，表明示波器正常启动。可按如下操作尝试：按下 **Default** 键，再按“确定”键，如果恢复正常，说明示波器的背光亮度设置得太低。
  - d. 完成上述步骤后，重启示波器。
  - e. 如果仍然无法正常使用本产品，请与 UNI-T 联络，让我们为您服务。
- (2) 采集信号后，画面中并未出现信号的波形，请按下列步骤处理：
  - a. 检查 BNC 线两端是否接入正常。
  - b. 检查信号源输出通道是否打开。
  - c. 检查示波器接入信号通道是否打开。
  - d. 检查信源源中信号是否有直流偏移。
  - e. 拔除接入的信号，检查基线是否在屏幕范围内（若不在则需要进行自校正）。
  - f. 如果仍然无法正常使用本产品，请与 UNI-T 联络，让我们为您服务。
- (3) 测量的电压幅度值比实际值大 10 倍或小 10 倍：检查通道探头衰减系数设置是否与所使用的探头衰减倍率一致。
- (4) 有波形显示，但不能稳定下来：
  - a. 检查触发菜单中的触发源设置，是否与实际信号所输入的通道一致。
  - b. 检查触发类型：一般的信号应使用边沿触发方式。只有设置正确的触发方式，波形才能稳定显示。
  - c. 尝试改变触发耦合为高频抑制或低频抑制，以滤除干扰触发的高频或低频噪声。
- (5) 按下 **Run/Stop** 键无任何波形显示：

- a. 检查触发菜单的触发方式是否在正常或单次，且触发电平是否已超出波形范围。
  - b. 如果是，将触发电平居中，或者设置 触发方式为 **Auto** 档。
  - c. 按 **Auto** 按键可以自动完成以上设置。
- (6) 波形刷新速度非常慢：
- a. 检查获取方式是否为平均，且平均次数较大。
  - b. 检查存储深度是否为最大。
  - c. 检查触发释抑时间是否较大。
  - d. 检查是否为正常触发，且当前为慢时基档。
  - e. 以上均会导致波形刷新慢，建议恢复出厂设置，波形即可正常刷新。

## 30. 附录

### 30.1. 附录 A 保养和清洁维护

#### (1) 一般保养

请勿把仪器储存或放置在液晶显示器会长时间受到直接日照的地方。

**小心：**请勿让喷雾剂、液体和溶剂沾到仪器或探头上，以免损坏仪器或探头。

#### (2) 清洁

根据操作情况经常对仪器和探头进行检查，按照下列步骤清洁仪器外表面：

请用质地柔软的布擦拭仪器和探头外部的浮尘，清洁液晶显示屏时，注意不要划伤透明的 LCD 保护屏。

用潮湿但不滴水的软布擦拭仪器，请注意断开电源，可使用柔和的清洁剂或清水擦洗，请勿使用任何磨蚀性的化学清洗剂，以免损坏仪器或探头。



北京海洋兴业科技股份有限公司 (证券代码：839145)

北京市西三旗东黄平路19号龙旗广场4号楼 (E座) 906室

电话：010-62176775 62178811 62176785 邮编：100096

传真：010-62176619

企业官网：[www.hyxyyq.com](http://www.hyxyyq.com)

邮箱：[market@oitek.com.cn](mailto:market@oitek.com.cn)

购线网：[www.gooxian.com](http://www.gooxian.com)



公司官网



微信公众号



微信视频号