

UPO7000L 系列紧凑型数字荧光示波器

10GSa/s | 2GHz | 1Gpts | 2,000,000wfms/s



数据手册 REV.1

7000 家族简介

7000 系列家族是优利德全新推出的高端混合信号示波器，带宽高达 2GHz，采样率高达 10GSa/s，在高速信号分析中有明显的优势。UPO7000L 采用独有的 UltraAcq® 技术，提升波形捕获率达 800,000wfms/s，顺序模式 2,000,000wfms/s，结合 1Gpts 超长存储深度，显著提升异常信号捕获能力，以及波形细节测量和分析能力。支持丰

富的触发解码类型，支持顺序模式、直方图、电源分析、抖动分析、眼图分析、模板测试等高级测量分析功能，多达 48 种参数自动测量，极大满足工程师测量需求。搭载了 Win10 64 位操作系统，为用户提供稳定可扩展的系统平台。广泛应用于通信、航天、教育等众多行业和领域。



UPO7000L 简介

紧凑型机架式设计，体积小机身轻薄：214mm（半宽）×43mm（1U）×478mm

UPO7000L 系列紧凑型数字荧光示波器，采用紧凑的机架结构性设计，轻薄小巧的机身，1U 高度更适合多机系统集成、机架高密度封装、远程系统操控。支持多机同步触发，最多扩展至 128 台示波器，单机集成 4 条模拟通道，1 条外触发通道和 1 个函数/任意波形发生器通道，提供机脚垫，平面设计易于堆叠摆放。UPO7000L 依赖 7000 系列平台，操作习惯易于过渡，你可以通过插入外部触控显示器，得到像 7000X 一般丝滑的手势触控体验。多机集成提供机架安装套件，开箱即可安装。无论在何种应用场景中，UPO7000L 都能轻松应对。



特性与优点

- 模拟通道带宽：1G/2GHz
- 最高采样率：10GSa/s
- 最大存储深度：1Gpts（标配）
- 波形捕获率：≥800,000wfms/s（UltraAcq®模式），2,000,000wfms/s（顺序模式）
- 丰富的触发类型：边沿、脉宽、斜率、视频、码型、超时、欠幅、建立保持、延迟、持续时间、N边沿
- 多达 11 种串行协议分析：RS232/422/485/UART、I2C、SPI、CAN、CAN_FD、LIN、FlexRay、SENT、MIL STD 1553、ARINC 429、AudioBus（I2S/LJ/RJ/TDM）
- 集 6 种仪器独立于一身：包括数字示波器、频谱分析仪、函数/任意波形发生器、数字电压表、频率计、协议分析仪
- 高达 48 种参数测量，支持直方图、追踪、趋势图
- 多种高级测量分析功能：电源分析（选件）、抖动&眼图分析（选件）、模板测试、直方图等
- 内嵌 WebServer，可通过浏览器对仪器进行访问控制，观测测量，支持 PC/手机两种风格布局和操作，轻松实现跨平台访问
- 支持 SCPI 标准指令规范
- 丰富的接口：USB Host & Device、LAN、HDMI、VGA、AUX Out、10MHz Ref In/Out、音频接口
- 高达 8 路波形运算，内置频谱分析和峰值搜索功能，支持 Matlab 嵌入式编程与数据呈现，支持增强分辨率最高 3 位
- 内置 60MHz 函数/任意波形发生器
- 1U 高度，轻薄设计，有效利用机架空间
- 提供软件开发工具包，满足二次开发需求
- 支持多机同步，至多可扩展至 128 台示波器同时采集数据

低触发时延，多机同步方案

在机架组装的多级同步方案中，UPO7000L 提供了时钟同步接口、辅助输出接口、外触发通道。仪器间外触发抖动 $\leq 200\text{ps rms}$ ，有效保证了同步精度。使用千兆以太网接口加持，深度优化 SCPI 响应速度，提高数据链路的稳定性和传输效率。对于需要多通道集成解决方案的用户，优利德提供同步机方案，支持至多 128 设备同时进行数据采集，至多扩展至 512 通道。

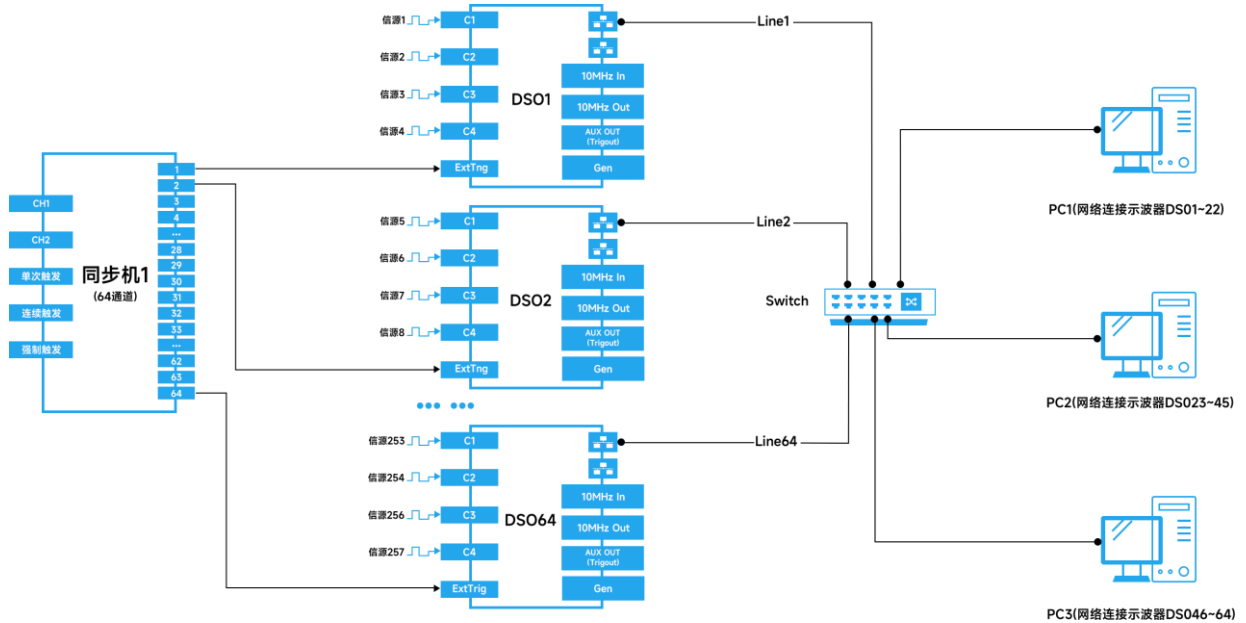

灵活的近端/远端工作台

外接显示和控制设备

UPO7000L 提供后面板 HDMI 和 VGA 接口，用户可通过外接监控设备（显示器，电视，投影等）查看用户界面，同时前/后面板提供了 2 个 USB HOST 2.0，2 个 USB HOST 3.0 接口，支持蓝牙鼠标/键盘等控制设备连接，轻松秒变个人工作台。

WebServer 远端控制

UPO7000L 在后面板提供了两个千兆以太网，您可以通过网线或无线网卡将设备接入到您的局域网中，仅需要在浏览器输入仪器的 IP 地址，就可以在个人移动设备/PC 上使用示波器进行控制、分析，同时 WebServer 还支持在线 SCPI，并且在您的用户端直接导出波形数据，在线浏览仪器手册等多样操作，只要网络允许，您甚至可以用任何舒服的姿势使用示波器的所有功能。



设计特色

6合一综合信号测量平台



数字示波器

- 4个模拟通道+1个外触发通道
- 全系列标配 10GSa/s 采样率
- 采用优利德独创的 UltraAcq® 技术，提升波形捕获率至 800,000wfms/s，顺序模式可达 2,000,000wfms/s
- 全系列标配单通道 1Gpts，全通道 250Mpts 存储深度，更易发现波形中的细节



函数/任意波形发生器（选配）

- 最高输出频率高达 60MHz，采样率 625MSa/s
- 垂直分辨率 16 bits
- 内置多种标准波形：正弦波、方波、脉冲波、斜坡、噪声、直流
- 内置超过 200 种任意波形
- 支持多种信号的调制和扫频

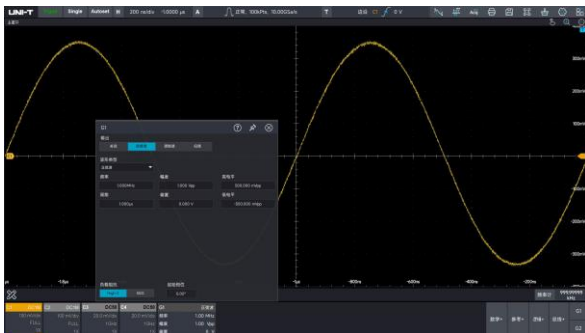

数字频率计

- 标配 8 位高精度硬件频率计

数字电压表

- 4 位 DC/AC RMS/DC+AC RMS 电压测量

频谱分析仪

- 标配增强型 FFT，最高可达 1Mpts 信号分析
- 频率分析范围：示波器模拟带宽
- 支持多种频谱视图展示：幅度谱、功率谱、功率谱密度、实部、虚部、相位谱
- 最高可同时添加 2 个频谱分析窗口，满足不同窗函数下的视觉展示。



协议分析仪（选配）

- 标配五种串行协议触发分析：RS-232/422/485/UART、I²C、SPI、CAN、LIN
- 提供选配 CAN_FD、FlexRay、SENT、I²S、LJ、RJ、TDM、MIT-STD-1553、ARINC 429
- -支持事件列表和搜索功能
- -支持数据触发和包类型触发

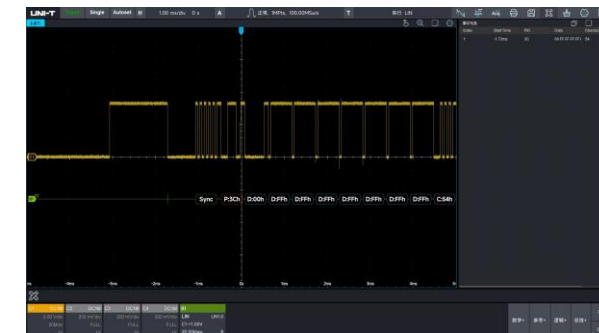

优利德独创的 UltraAcq® 技术

UPO7000L 是采用了优利德独创的 UltraAcq® 技术，利用多体交叉映射技术，采用分段协同矩阵式处理架构，提升波形捕获率达 800,000wfms/s，顺序模式下提升至 2,000,000wfms/s，相较于传统 200,000wfms/s 的示波器来说，UPO7000L 死区时间 < 1 μ s，每秒可捕获近 100 多万个 200ps 的快沿信号。配合基于信息熵的异常信号智能检测技术，能轻松应对工程师在测试过程中遭遇的偶发性或间歇性出现的概率事件，实现异常信号的“无缝采集”，升级至全新的 Ultra Phosphor 3.0 超级荧光显示技术，让逃跑的信号无所遁形。

数学运算

UPO7000L 提供了一系列用于复杂波形运算的算法体系，您可以使用这些算法对您的波形进行进一步的加工，将结果直接渲染到示波器上。

- 增强型 FFT：提供时域、频域、调制域的频谱视图
- 使用滤波器（高通、低通、带通、带阻）
- 增强分辨率模式，采用滤波提供更高的分辨率，每通道都可独立设置，最高增强 3 位，如果分辨率和带宽权衡是可接受的，那么滤波是最好的方法。
- 自定义函数运算：包括数字通道、模拟通道、所有通道以及参考通道
- 支持 Matlab 嵌入式编程，您可以直接运行代码并渲染到示波器上

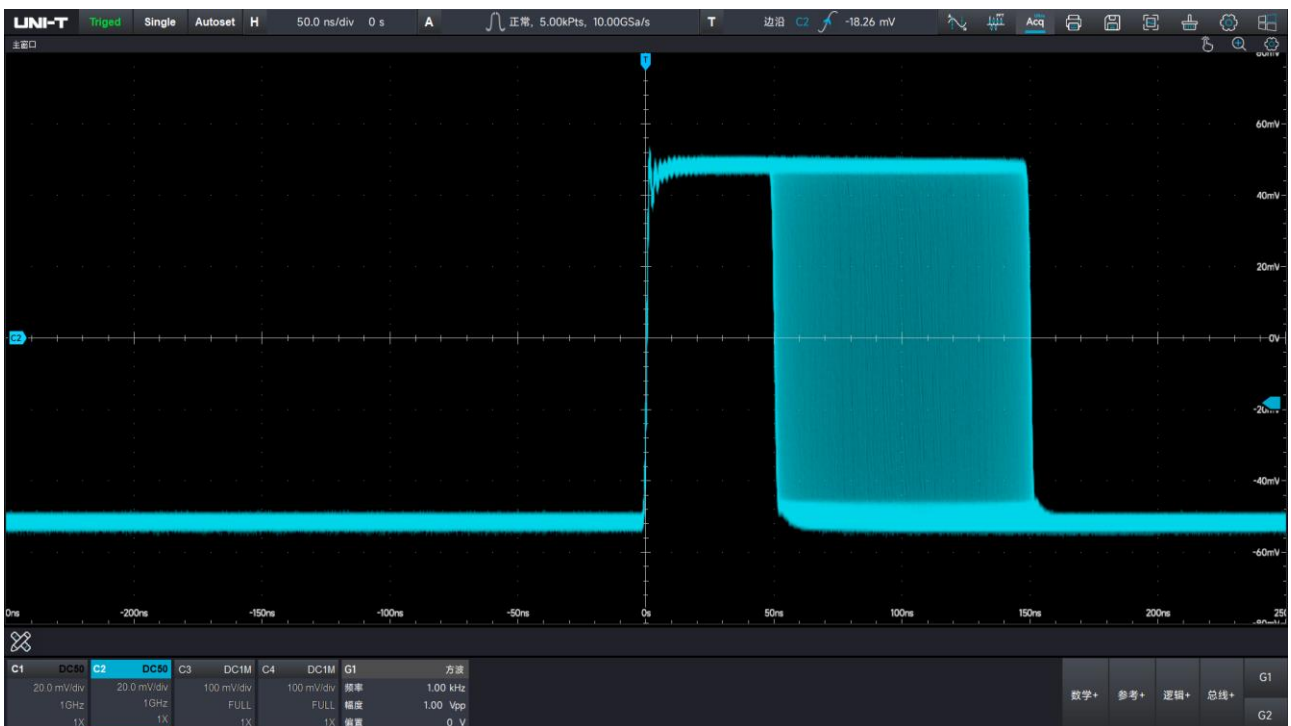
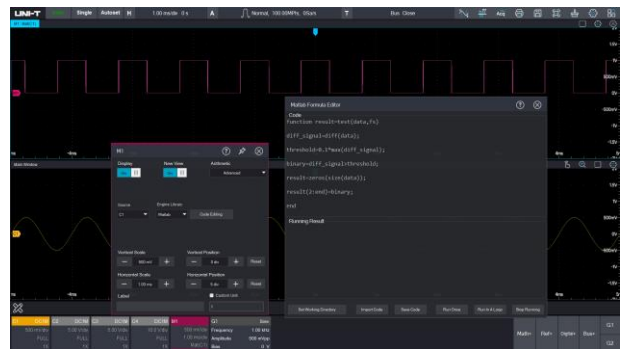

多方面剖析电源完整性-电源分析（选件）

随着芯片工艺的发展，对电源系统要求也越来越高，当下电源供电网络小电压大电流已是趋势，尤其是对芯片或由精密元件组成的电源网络，要求各部分电路的可靠供电和噪声抑制，还要确保各芯片之间完整的信号传递,对电源测试也迎来了更大的挑战，设计者更关心电源的节能和响应速度，用来确保电源的稳定和洁净。基于此类，电源完整性测试就显得格外重要，电源完整性直接影响了信号完整性，反之信号质量也反映了电源质量，甚至电源质量还会引起一系列的电磁干扰问题，这让设计者更为头痛。所以拥有一台可以进行电源分析的示波器无疑是您最正确的选择。

UPO7000L 提供了全方位的电源分析工具和评估结果，您仅需选择合适的分析类型，将电压探头和电流探头接入按测试连接图接入电源系统测试点或特定的测试夹具中，接入您想要观测的通道，最后再进行适当的微调即可得到您想要的结果。

- 电源质量
- 纹波分析
- 谐波分析
- 环路分析
- 开关损耗
- 安全工作区

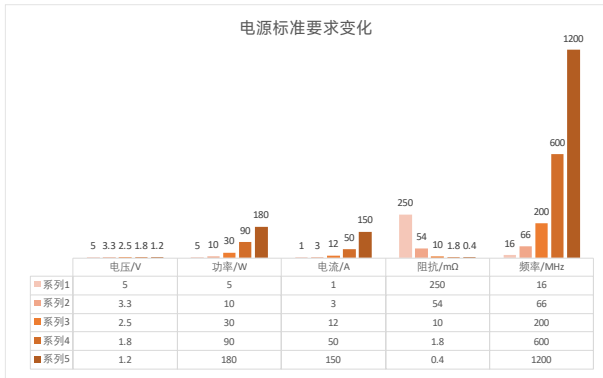

可视化剖析信号完整性-抖动和眼图分析 (选件)

随着信号速率的提升，数据传输过程中干扰因素增多，对链路的损耗更加敏感，设计者要更加精确地掌握信号差异化的原因，大部分信号抖动问题归根结底基本是时钟抖动带来的系统故障，在传输链路中如电源产生的时钟抖动，PLL 的不连续性，晶振产生的热噪声及机械噪声，码间串扰等系列故障问题。如何定位这些故障呢？刚好 UPO7000L 系列示波器就提供了这样的解决方案。UPO7000L 提供了带有时钟恢复的眼图绘制和测量功能，包括固定频率，一阶锁相环，二阶锁相环，外部时钟等多种时钟恢复方式，无需多余设置即可快速生成一个串行信号的眼图，使用标准眼图模板或自定义模板来识别异常，测试结果直接显示在参数列表中。

TIE 抖动是最常见的抖动指标，UPO7000L 提供了一套可以进行视觉化测量的抖动分析软件，其中包括 TIE 趋势图/TIE 频谱图；直方图；浴盆曲线等，从时域，频域，统计域等不同领域定位到抖动的分布情况，如 RJ 是高斯型的，DJ 是有界的。

眼图测量参数：眼幅度、眼高、眼宽、1 电平、0 电平、Q 因子

抖动测量参数：TIE, TJ BER, RJ, DJ, PJ, DDJ, DCD

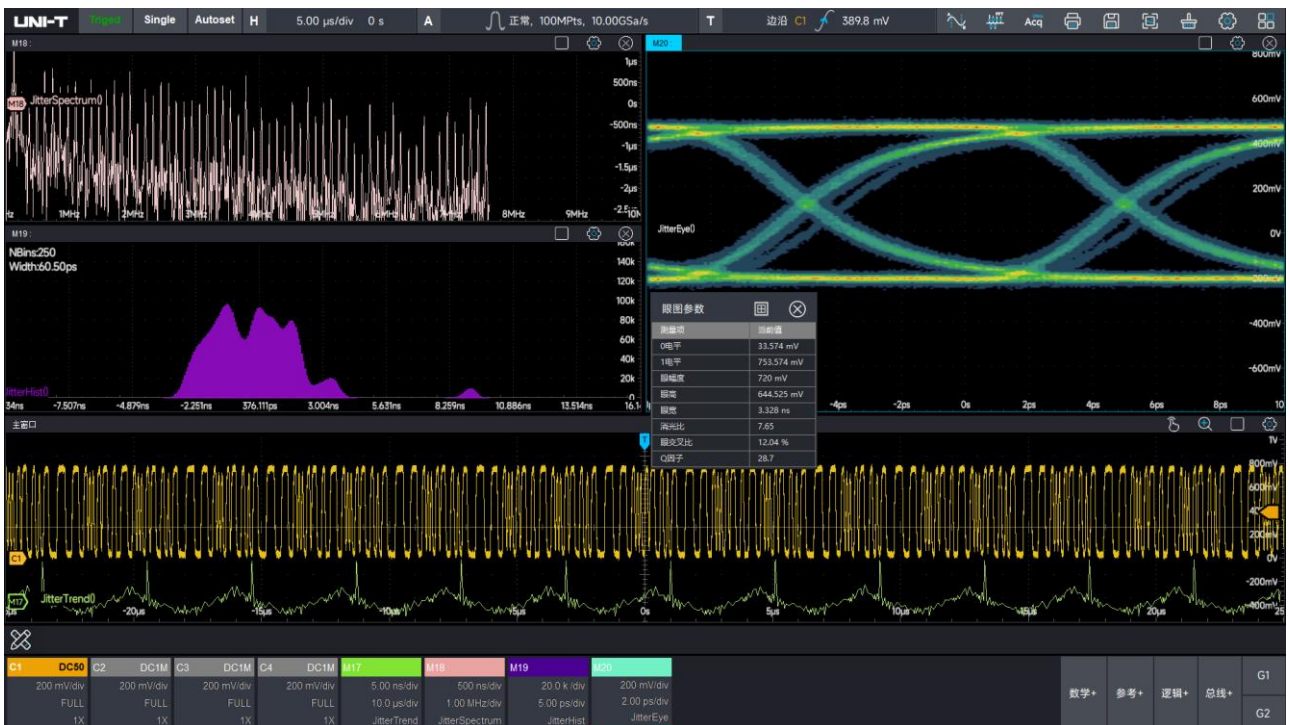

探头及附件

无源探头

型号	类型	描述
UT-P07 	高阻探头	1X:DC ~ 8MHz 10X:DC ~ 500MHz 示波器兼容性: UNI-T 所有系列
UT-P20 	高阻探头	DC ~ 100MHz 探头系数 100:1 最大工作电压 1500Vrms 示波器兼容性: UNI-T 所有系列
UT-V23 	高压探头	DC ~ 100MHz 探头系数 100:1 输入电阻 $100M\Omega \pm 2\%$ 最大工作电压 2000Vpp 示波器兼容性: UNI-T 所有系列
UT-P21 	高压探头	DC ~ 50MHz 探头系数 1000:1 最大工作电压 DC 15kVrms, AC 10kV(正弦波) 示波器兼容性: UNI-T 所有系列

电流探头

型号	类型	描述
UT-P40 	电流探头	DC ~ 100kHz 量程 50mV/A, 5mV/A 电流量程 0.4A ~ 60A 最大工作电压 600Vrms 示波器兼容性: UNI-T 所有系列
UT-P41 	电流探头	DC ~ 100kHz 量程 100mV/A, 10mV/A 电流量程 0.4A ~ 100A 最大工作电压 600Vrms 示波器兼容性: UNI-T 所有系列
UT-P42 	电流探头	DC ~ 150kHz 量程 100mV/A, 10mV/A 电流量程 0.4A ~ 200A 最大工作电压 600Vrms 示波器兼容性: UNI-T 所有系列
UT-P43 	电流探头	DC ~ 25MHz 量程 100mV/A 最大测量电流 20A 上升时间 14ns 示波器兼容性: UNI-T 所有系列
UT-P44 	电流探头	DC ~ 50MHz 量程 50mV/A 最大测量电流 40A 上升时间 7ns 示波器兼容性: UNI-T 所有系列

UT-P4030D

电流探头

带宽: DC ~ 100MHz
 量程: 1X: 5A, 10X: 30A
 上升时间: $\leq 3.5\text{ns}$
 连续电流最大值: 30Arms
 分辨率: 5A: 1mA, 30A: 10mA
 示波器兼容性: **UNI-T** 所有系列

UT-P4150

电流探头

带宽: DC ~ 12MHz
 量程: 10X: 30A, 100X: 150A
 上升时间: $\leq 29\text{ns}$
 连续电流最大值: 150Arms
 分辨率: 30A: 10mA, 150A: 100mA
 示波器兼容性: **UNI-T** 所有系列

UT-P4500

电流探头

带宽: DC ~ 5MHz
 量程: 10X: 75A, 100X: 500A
 上升时间: $\leq 70\text{ns}$
 连续电流最大值: 500Arms
 分辨率: 75A: 10mA, 500A: 100mA
 示波器兼容性: **UNI-T** 所有系列

UT-P4100A

电流探头



带宽: DC ~ 600kHz
 电流范围: 低档位 50mA-10A, 高档位 1A-100A
 量程灵敏度: 低档位 0.1V/A, 高档位 0.01V/A
 示波器兼容性: **UNI-T** 所有系列

UT-P4100B

电流探头

带宽: DC ~ 2MHz
 电流范围: 低档位 50mA-10A, 高档位 1A-100A
 量程灵敏度: 低档位 0.1V/A, 高档位 0.01V/A
 示波器兼容性: **UNI-T** 所有系列

有源探头

型号	类型	描述
<p>UT-PA2000</p> 	有源单端探头	<p>10X: DC~2GHz; 输入电容: $\leq 1\text{pF}$ 动态范围: $\pm 7\text{V}$ (DC or peak AC) 示波器兼容性: 7000 家族, MSO8000X</p>
<p>UT-P30</p> 	高压差分探头	<p>DC ~ 100MHz 衰减比例 100:1,10:1 输入差动电压$\pm 800\text{Vpp}$ 示波器兼容性:UNI-T 所有系列</p>
<p>UT-P31</p> 	高压差分探头	<p>DC ~ 100MHz 衰减比例 1000:1,100:1 输入差动电压$\pm 1.5\text{kVpp}$ 示波器兼容性:UNI-T 所有系列</p>
<p>UT-P32</p> 	高压差分探头	<p>DC ~ 50MHz 衰减比例 1000:1,100:1 输入差动电压$\pm 3\text{kVpp}$ 波器兼容性:UNI-T 所有系列</p>
<p>UT-P33</p> 	高压差分探头	<p>DC ~ 120MHz 衰减比例 100:1,10:1 输入差动电压$\pm 14\text{kVpp}$ 示波器兼容性:UNI-T 所有系列</p>

UT-P35

高压差分探头

DC ~ 50MHz

衰减比例 500:1,50:1

上升时间 7ns

精度 2%

输入差模电压

1/50:130(DC+peakAC)

1/500:1300(DC+peakAC)

输入共模电压

100Vrms,CAT I

600Vrms,CAT II

示波器兼容性:**UNI-T** 所有系列**UT-P36**

高压差分探头

DC ~ 50MHz

衰减比例 2000:1,200:1

上升时间 3.5ns

精度 2%

输入差模电压

1/200:560(DC+peakAC)

1/2000:5600(DC+peakAC)

输入共模电压

2800Vrms,CAT I

1400Vrms,CAT II

示波器兼容性:**UNI-T** 所有系列

技术参数

除标有“典型”字样的规格以外，所用规格都有保证。且仪器必须在规定的操作温度下连续运行三十分钟以上。

核心指标	UPO7204L	UPO7104L
带宽 (-3dB) @50Ω*1	2GHz	1GHz
带宽 (-3dB) @1M Ω	500MHz	
上升时间@50Ω (典型值)	175ps	350ps
通道数	4+EXT	
采样率*2	10GSa/s (单通道), 5GSa/s (双通道), 2.5GSa/s (全通道)	
垂直分辨率	8 位 (HD12 位)	
最大存储深度	1Gpts(单通道), 500Mpts (双通道), 250Mpts (四通道)	
最高波形捕获率*3	≥2,000,000 wfms/s	
函数/任意波形发生器 (选配)	波形最高频率 60MHz, 采样率高达: 625MSa/s 支持任意波形, 提供任意波形编辑器 支持调制、扫频	
数字电压表	4 位, DC、AC RMS、DC+AC RMS	
频率计	8 位	
串行协议分析	标配: RS-232/422/485/UART、SPI、I2C、CAN、LIN; 选配: CAN_FD、SENT、FlexRay、AudioBus (I2S\LJ\RJTDM)、MIL STD 1553、ARINC429	
测量	支持超过 48 种自动参数测量、参数快照; 以及统计分析、直方图、趋势图和追踪图分析;	
数学运算	同时支持 8 个数学波形; 增强型 FFT、基本运算、滤波、高级公式编辑、Matlab 嵌入式编程运算和渲染、增强分辨率;	
分析工具	直方图、区域直方图、趋势图、追踪图	
高级分析功能	电源分析 (选配)、抖动和眼图分析 (选配)、极限模板测试、顺序模式	
	续表	

接口	USB Device, USB Host*4, LAN(10\100\1000Mb/s)*2, HDMI, VGA, AuxOut(触发同步输出、通过测试结果、AWG 同步信号输出)、10MHz Ref In, 10MHz Ref Out, 音频接口
显示屏	HDMI/VGA 接外部显示器
★1: 2G 带宽仅适用于单通道模式	
★2:双通道模式: 只打开 C1 和 C2; 或 C3 和 C4;	
★3:最高波形捕获率适用于顺序模式下, 单通道模式设置	

模拟通道	UPO7204L	UPO7104L
通道数	4+EXT	
带宽限制@50Ω (典型值)	1GHz, 500MHz, 20MHz	500MHz, 20MHz
带宽限制@1MΩ (典型值)	20MHz	
垂直输入灵敏度范围	1MΩ: 1mV/div ~ 10V/div 50Ω: 1mV/div ~ 1V/div	
输入耦合	AC, DC, GND	
输入阻抗	1MΩ ± 1% (15±3 pF), 50Ω ± 2%	
直流增益精确度	50Ω: ±1.5% (≤5mV/div 时 ±2.0%) ±1% 的满刻度 (≤5mV/div : ±1.5% 的满刻度) 1MΩ: ±1.2% (≤5mV/div 时 ±1.5%) ±1% 的满刻度 (≤5mV/div : ±1.2% 的满刻度)	
偏移范围	1MΩ: 1mV/div-50mV/div:±2V; 100mV/div-500 mV/div:±20V; 1V/div:±40V; 2V/div-10V/div:±100V 50Ω: 1mV/div-100mV/div:±2V; 200mV/div-1V/div:±5V	
直流偏移精确度	≤200mV/div(±0.1div±2mV±1.5%偏移量) >200mV/div(±0.1div±2mV±1.0%偏移量)	
探头衰减系数	1X, 10X, 100X, 自定义: 0.001X~1000X	
最大输入电压	1MΩ: ≤300Vrms, CAT I; 50Ω: ≤5Vrms	
通道隔离度	≥500:1(DC ~ 1GHz)	

水平系统	
时基范围	100ps/div-1000s/div
时基精度	$\pm(1.6+0.5 \times \text{校准后的年数})\text{ppm}$
时基延迟范围	预触发: ≥ 0.5 屏幕宽度; 后触发: $\leq 5000\text{s}$
通道间偏移调节范围	$\pm 100\text{ns}$, 最小步进 40ps
通道间同步精度	$\leq 100\text{ps}$
水平模式	Y-TIX-Y\ROLL

采集系统	
峰值	捕获最窄毛刺:400ps
高分辨率模式	高分辨率模式 8 ~ 12 位
平均	2 ~ 65536
UltraAcq®	极速采集模式下, 波形捕获率达 800,000wfms/s

触发系统		
触发模式	自动, 正常, 单次	
触发耦合	高频抑制	抑制高于 1MHz 的高频信号
	低频抑制	抑制小于 1MHz 的低频信号
	噪声抑制	触发迟滞开启或关闭
	DC	直流耦合触发
	AC	交流耦合触发
释抑范围	6.4ns ~ 10s	
触发灵敏度	内触发: C1 ~ C4	$\leq 5\text{mV}$: 1div; $> 5\text{mV}$: 0.5div

	外触发	EXT:100mVpp DC ~ 100MHz, 150mVpp 100MHz ~ 200MHz EXT/5:500mVpp DC ~ 100MHz, 750mVpp 100MHz~200MHz
触发电平范围	内部	距屏幕中心±4 格
	外触发	EXT: ±1V; EXT/5: ±5V
	AC Line	固定在线路电压大约 50%
触发类型		
边沿触发	源	C1 ~ C4/EXT/(EXT/5)/市电触发
	触发沿	上升沿、下降沿或任意沿
脉宽触发	源	C1 ~ C4
	极性	正脉宽, 负脉宽
	限制条件	小于, 大于, 范围内
	脉冲宽度	3.2ns ~ 10s
斜率触发	源	C1 ~ C4
	斜率	上升、下降
	限制条件	小于, 大于, 范围内
	时间设置	3.2ns ~ 10s
视频触发	源	C1 ~ C4, Ext
	标准	NTSC、PAL
	触发条件	所有行、指定行、奇数场或偶数场
码型触发	源	C1 ~ C4
	码型设置	高, 低, 任意, 上升沿, 下降沿
超时触发	源	C1 ~ C4
	边沿类型	上升沿、下降沿、任意沿
	时间设置	3.2ns ~ 10s

欠幅触发	源	C1 ~ C4
	极性	正脉宽, 负脉宽
	限制条件	小于, 大于, 范围内, 范围外
	时间设置	3.2ns ~ 10s
建立/保持触发	时钟源	C1 ~ C4
	时钟边沿	上升沿, 下降沿
	数据源	C1 ~ C4
	条件	建立、保持、建立&保持
	时间设置	3.2ns ~ 10s
延迟触发	源	C1 ~ C4
	边沿类型	上升沿、下降沿
	延迟类型	大于、小于、范围内、范围外
	延迟时间	3.2 ns 至 10 s
持续时间触发	源	C1 ~ C4
	码型设置	H、L、X
	触发条件	大于、小于、范围内
	持续时间	3.2 ns 至 10 s
N 边沿触发	源	C1 ~ C4
	边沿类型	上升沿、下降沿
	空闲时间	3.2ns 至 10 s
	边沿数	1 至 65535
RS-232/422/485/UART 触发	触发方式	起始位、校验错、数据位、停止位
I2C 触发	触发方式	起始位、重启、停止、响应失败、地址、数据、地址和数据
SPI 触发	触发方式	片选有效、数据
CAN 触发	触发方式	帧起始、帧类型、ID、数据、ID 和数据、帧结尾、错误

LIN 触发	触发方式	帧起始、ID、数据、ID 校验错、校验和错
CAN_FD 触发 (选件)	触发方式	帧起始、帧类型、ID、数据、ID 和数据、帧结尾、错误
SENT 触发 (选件)	触发方式	同步位、帧起始、数据、CRC 校验错
AudioBus 触发 (选件)	触发方式	数据、同步位
FlexRay 触发 (选件)	触发方式	帧头、指示位、ID、周期数、数据、ID 和数据、帧结尾、错误
MIL STD 1553 触发 (选件)	触发方式	命令帧、数据帧、状态帧、CRC 校验错
ARINC 429 触发 (选件)	触发方式	帧起始、标签、源或目的标识符、数据、标志和状态位、校验错

波形测量

光标测量

信源	C1 ~ C4、Math、Ref、直方图
类型	垂直光标测量时间与电压 (X,Y) 、 ΔX 的倒数 (Hz) ($1/\Delta X$) , $\Delta Y/\Delta X$ (V/s) ; 水平光标测量电压 (Y) 与 ΔY ; 支持自动跟踪光标;

自动测量

垂直测量参数	最大值、最小值、峰峰值、顶值、底值、中值、幅度、平均值、有效值、标准差、正过冲、负过冲、周期最大值、周期最小值、周期有效值、周期平均值、周期峰峰值、周期中值、正预冲、负预冲、
水平测量参数	周期、频率、上升时间、下降时间、正脉宽、负脉宽、正占空比、负占空比、时间@Max、时间@Min、上升时间@Lv、下降时间@Lv、周期@Lv、频率@Lv、脉宽@Lv、占空比@Lv、相位差@Lv、RRD@Lv、FFD@Lv、RFD@Lv、FRD@Lv、偏移、数据点数、建立时间、保持时间、周期数
其它测量参数	面积、周期面积
直方图参数	$\mu\pm 1\sigma$ 、 $\mu\pm 2\sigma$ 、 $\mu\pm 3\sigma$ 、众数、均值、标准差、最大值、最小值、中间值、峰峰值、峰值点数、总样本数

测量源	C1 ~ C4
测量数量	48 种自动测量，最多同时显示 10 种测量
测量范围	屏幕或光标
参数快照	显示当前测量通道的 35 种测量项，可切换信源
测量统计	当前值、平均值、最大值、最小值、标准差、测量次数、直方图、趋势图、追踪

波形运算

函数数量	支持 8 个函数，可同时显示	
源	C1 ~ C4, P1 ~ P10, R1 ~ R4	
高级运算	支持 Matlab 嵌入式编程与数据呈现	
基本运算	加、减、乘、除、与、或、非、异或、平均、绝对值、Exp10、Exp、微分、积分、Ln、Lg、平方、平方根、共模、正弦、余弦、正切、相关、卷积、扩展、抽取、插值、最大值、最小值、自定义表达式（可编辑和执行复合公式运算）	
增强 FFT	功能	幅度谱、功率谱、Psd、实部、虚部、相位谱
	窗类型	矩形窗\汉宁窗\布莱克曼窗\汉明窗\平顶窗
	显示	全屏（频谱视图）、多窗口
	垂直单位	Vrms/dBrms
数字滤波	低通、高通、带通、带阻	
增强分辨率	增强位：0.5, 1, 1.5, 2, 2.5, 3bit	

测量分析

数字电压表	源	C1 ~ C4
	模式	DC、AC RMS、DC+AC RMS
	电压分辨率	4 位
频率计	频率分辨率	8 位

通过测试	源	C1 ~ C4
	测试模板	用户可自定义测试模板或读取标准测试模板
	测试失败操作	停止、保存、报警、测试报告
直方图	源	P1 ~ P10
	类型	水平、垂直和测量
	测量项	$\mu\pm 1\sigma$ 、 $\mu\pm 2\sigma$ 、 $\mu\pm 3\sigma$ 、众数、均值、标准差、最大值、最小值、中间值、峰峰值、峰值点数、总样本数
抖动分析 (选件)	源	C1 ~ C4
	时钟恢复	固定频率: 自动/用户指定; PLL: 一阶锁相环; 二阶锁相环; 显示时钟: 外部时钟;
	视图	TIE 直方图、TIE 趋势图、TIE 频谱, 浴盆曲线
	测量参数	TIE, TJ BER, RJ, DJ, PJ, DDJ, DCD
眼图分析 (选件)	源	C1 ~ C4
	时钟恢复	固定频率: 自动/用户指定; PLL: 一阶锁相环; 二阶锁相环;
	测量参数	眼幅度、眼高、眼宽、高电平、低电平、Q 因子
电源分析 (选件)	分析项	电源质量、谐波分析、开关损耗、安全工作区、纹波分析、环路分析
环路分析 (选配电源分析)	起始频率	50Hz~50MHz
	停止频率	60Hz~50MHz
	点数	1~1000
	输出幅度	高阻: 20mVpp 至 6Vpp 50 Ω : 10mVpp 至 3Vpp

串行总线解码		
解码个数	2 路	
RS-232/422/485/ UART 解码	源	C1 ~ C4
	数据宽度	5bit, 6bit, 7bit, 8bit
	奇偶校验	奇校验、偶校验或无校验
	停止位	1bit, 2bit
	极性	正极性, 负极性
	位顺序	最低有效位(LSB), 最高有效位(MSB)
	波特率	2400bps 、 4800bps 、 9600bps 、 19200bps 、 38400bps 、 57600bps 、 115200bps、自定义
I2C 解码	源	C1 ~ C4
	信号	SCL, SDA
	数据宽度	7bit, 10bit
SPI 解码	源	C1 ~ C4
	信号	MISO, MOSI, MOMI
	时钟沿	上升沿, 下降沿
	片选沿	高电平、低电平
	位顺序	最低有效位(LSB), 最高有效位(MSB)
CAN 解码	源	C1 ~ C4
	信号	CAN_H、CAN_L、发送/接收、差分
LIN 解码	LIN 协议版本	1.0, 2.0
	源	C1 ~ C4
	波特率	2400bps , 4800bps , 9600bps , 19200bps, 自定义
	极性	正极性、负极性

	字节数	1 ~ 8
CAN_FD 解码 (选件)	源	C1 ~ C4
	SD 信号速率	10kbps, 20kbps, 33.3kbps, 50kbps, 62.5kbps, 83.3kbps, 100kbps, 125kbps, 1Mbps, 自定义
	FD 信号速率	1Mbps, 2Mbps, 3Mbps, 4Mbps, 5Mbps, 6Mbps, 7Mbps, 8Mbps, 自定义
SENT 解码 (选件)	源	C1 ~ C4
	波特率	10kbps, 20kbps, 33.3kbps, 50kbps, 62.5kbps, 83.3kbps, 100kbps, 125kbps, 1Mbps, 自定义
	数据长度	1Nibbles, 2Nibbles, 3Nibbles, 4Nibbles, 5Nibbles, 6Nibbles
	CRC	V2008, V2010
AudioBus 解码 (选件)	源	C1 ~ C4
	协议类型	I ² S、LJ、RJ、TDM
	声道类型	左声道、右声道
FlexRay 解码 (选件)	源	C1 ~ C4
	信号	BP、BM、RX/TX、差分
	波特率	1Mbps, 5Mbps, 10Mbps, 自定义
MIL STD 1553 解码 (选 件)	源	C1 ~ C4
	波特率	1Mbps, 10Mbps, 自定义
ARINC 429 解码 (选件)	源	C1 ~ C4
	信号类型	单端、差分
	信号速率	12.5kbps、100kbps、自定义
	解码模式	19bit、23bit

函数/任意波形发生器 (选件)	
通道数量	1
采样率	625MSa/s
垂直分辨率	16bits
最高频率	60MHz
标准波形	正弦波\方波\脉冲\斜波\噪声\直流
工作模式	连续波、调制、扫频
内置波形	
正弦波	频率范围: 1 μ Hz 至 60 MHz
	平坦度: 典型值 (正弦波, 0dBm) \leq 30MHz: \pm 0.5dB \leq 60MHz: \pm 0.8dB
	谐波失真: -40dBc
	杂散 (非谐波): -40dBc
	总谐波失真: 1%(DC ~ 20kHz, 1Vpp)
	信噪比: 40dB
方波/脉冲	频率范围: 方波: 1 μ Hz 至 25 MHz; 脉冲: 1 μ Hz 至 25 MHz
	上升下降时间: <7ns
	过冲: <2%(1kHz, 1Vpp, 50 Ω)
	占空比: 0.01%至 99.99%, 可调
	最小脉宽: 20ns
	抖动: 2ns
斜波	频率范围: 1 μ Hz 至 1MHz
	对称性: 0.01% ~ 99.99%
	线性度: < 峰值输出的 1%(典型值, 1kHz, 1Vpp, 对称性 100%)
噪声	带宽: 60MHz (典型值)
任意波	频率范围: 100mHz 至 5MHz

波形长度：8 至 512k 点(逐点输出)

种类：支持 Sinc\指数上升\指数下降\心电图\高斯\洛伦兹\半正矢等超过 200 种任意波形

调制

AM 调制	载波	正弦\方波\斜波\任意波
	源	内部
	调制波	正弦\方波\斜波\噪声\任意波
	调制频率	2mHz ~ 200kHz
	调制深度	0% ~ 120%
FM 调制	载波	正弦\方波\斜波\任意波
	源	内部
	调制波	正弦\方波\斜波\噪声\任意波
	调制频率	2mHz ~ 200kHz
	频偏	DC ~ 30MHz
PM 调制	载波	正弦\方波\斜波\任意波
	源	内部
	调制波	正弦\方波\斜波\噪声\任意波
	调制频率	2mHz ~ 200kHz
	相偏	0° ~ 360°

扫频

扫频	载波	正弦\方波\斜波\任意波
	类型	线性、对数
	扫频时间	1ms ~ 500s
	触发源	内部、外部、手动

频率特性

信号频率	准确度：±0.5 ppm, 25°C 年老化率 ±1ppm 温度系数 < ±0.5 ppm/°C
------	--

分辨率: 1 μ Hz**输出特性**

信号幅度	幅度 (50 Ω 负载):	$\leq 30\text{MHz}$: 10mVpp ~ 3Vpp
		$\leq 60\text{MHz}$: 10mVpp ~ 1.5Vpp
	幅度 (高阻负载):	$\leq 30\text{MHz}$: 20mVpp ~ 6Vpp
		$\leq 60\text{MHz}$: 20mVpp ~ 3Vpp
分辨率: 1mV		
准确度: 典型值(1kHz 正弦波, 0V 偏移, > 20mVpp) \pm (设置值的 2%+2mVpp)		
直流偏移	范围	$\pm 1.5\text{V}$ (50 Ω)
	(峰值 AC + DC):	$\pm 3\text{V}$ (高阻)
	分辨率: 1mV	
偏移精度: 偏置设置值的 $\pm 2\%$ \pm 幅度设置值的 2% $\pm 2\text{mV}$		
波形输出	阻抗: 50 Ω 典型值	
	保护: 过压保护 (过压时禁用波形输出, 并在主界面提示用户)	

显示

显示类型	外部监视器
显示分辨率	1,920 水平像素 \times 1,080 垂直像素 (高清)
缩放	所有波形视图支持水平和垂直缩放
栅格	10 个水平分格 \times 8 个垂直分格
亮度等级	256
显示类型	点、矢量
波形颜色	可自定义各波形颜色
余辉时间	关闭余辉、自动余辉、无限余辉
显示语言	简体中文, 英语

主机系统	
处理器	Inter® core™ i5-7200U (3.2GHz, 64-bit)
操作系统	Windows 10 IoT Ent LTSC (64bit)
内存	8GB
固态硬盘 (SSD)	128GB
接口与协议	
视频输出	1 个 HDMI, 1 个 VGA, 后面板
USB 主机端口	4 个, 前面板 2 个 USB Host 2.0, 后面板 2 个 USB Host 3.0
USB 设备端口	1 个 USB Device 2.0, 后面板
LAN 接口	2 个以太网接口 (10/100/1000Mb/s), 后面板
探头补偿信源	1kHz, 3Vpp 方波
10MHz 参考时钟 输入\输出	IN/OUT 可以单独和同时打开 IN: 后面板 SMA 连接器, 为示波器提供采样的参考时钟 OUT: 后面板 SMA 连接器, 可以输出自身的 10MHz 参考时钟, 提供给外部其他仪器用来做仪器间时钟同步
Aux 输出	后面板 BNC 连接器 1.触发同步输出; 2.通过测试结果; 3.AWG 同步触发输出
EXT Trig	前面板 SMA 连接器
Kensington 式锁	标准 Kensington 锁槽
远程控制	内置 WebServer: 支持通过网络浏览器输入示波器 IP 进入 web 界面, 具备: 查看仪器状态; 查看和修改网络状态; 查看帮助手册、编程手册; 下载驱动程序; 保存设置、导出波形、截图; 实时键鼠穿透远程控制仪器。
USBTMC	支持标准 USBTMC 接口协议
SCPI	支持标准的 SCPI 命令集

电源		
电源电压	100V ~ 240VAC (波动±10%) 50Hz/60Hz	
功率	最大 200W	
保险丝	3A, T 级, 250V	
环境		
温度范围	工作: 0°C ~ +40°C; 非工作: -20°C ~ +70°C	
冷却方法	风扇强制冷却	
湿度范围	工作: +35°C以下 ≤90%相对湿度; 非工作: +35°C ~ +40°C ≤60%相对湿度	
海拔高度	工作: 2000 米以下; 非工作: 15000 米以下	
机械规格		
尺寸(W×H×D)	214mm×43mm×500mm	
重量	< 3.5kg	
机架安装	1U (选配 UPO7000L-RM 机架安装套件)	
法规标准		
	符合 EMC 指令(2014/30/EU), 符合或者优于 IEC 61326-1:2021/EN61326-1:2021, IEC 61326-2-1:2021/EN61326-2-1:2021	
电磁兼容性	CISPR11/EN 55011	传导骚扰 CLASS B group1, 150kHz-30MHz
		辐射骚扰 CLASS B group 1, 30MHz-1GHz
	IEC 61000-4-2/EN 61000-4-2	静电放电(ESD) 4.0 kV (接触), 8.0 kV (空气)

	射频电磁场抗扰度:
IEC 61000-4-3/EN 61000-4-3	0V/m (80 MHz to 1 GHz) ; 3V/m (1.4 GHz to 2 GHz) ; 1V/m (2.0 GHz to 2.7GHz)
IEC 61000-4-4/EN 61000-4-4	电快速瞬变脉冲群 (EFT) 2kV (AC 输入端口)
IEC 61000-4-5/EN 61000-4-5	浪涌 1kV (火线到零线) ; 2kV (火/零线到地)
IEC 61000-4-6/EN 61000-4-6	射频连续传导抗扰度 3V,0.15-80MHz
IEC 61000-4-11/EN 61000-4-11	电压暂降: 0% UT during 1 cycle;40% UT during 10/12 cycles;70% UT during 25/30 cycles 短时中断: 0% UT during 250/300 cycles

安全规范	EN 61010-1:2010+A1:2019
	EN IEC61010-2-030:2021+A11:2021
	BS EN61010-1:2010+A1:2019
	BS EN IEC61010-2-030:2021+A11:2021
	UL 61010-1:2012 Ed.3+ R:19 Jul2019
	UL 61010-2-030:2018 Ed.2
	CSA C22.2#61010-1:2012 Ed.3+U1;U2;A1 CSA C22.2#61010-2-030:2018 Ed.2

保修和校准服务

建议校准间隔期	1 年
保修	主机保修 1 年，不包括线缆和附件

订货信息

产品型号

UPO7204L	2GHz 带宽，最高 10GSa/s (单通道 10GSa/s,双通道 5GSa/s,四通道 2.5GSa/s) , 4 通道示波器
UPO7104L	1GHz 带宽，最高 10GSa/s (单通道 10GSa/s, 双通道 5GSa/s, 四通道 2.5GSa/s), 4 通道示波器

续表

标准附件	
UT-D14	USB2.0 数据线 1 根
UT-P07	无源高阻 500MHz 探头 4 套
UT-L45	BNC-BNC 直通线 2 根
--	前面板保护罩 1 个
--	符合所在国标准的电源线 1 根
--	校准证书
选配附件	
UPO7000L-RM	机架安装套件
选件	
UPO7000L-AWG	双通道 60 MHz 函数/任意波发生器
UPO7000L-JITTER	高级抖动和眼图分析
UPO7000L-PWR	高级功率测量和分析
UPO7000L-CANFD	汽车串行总线触发和分析 (CAN_FD)
UPO7000L-FLEX	串行总线触发和分析 (FlexRay)
UPO7000L-SENT	汽车传感器触发和分析 (SENT)
UPO7000L-AUDIO	音频串行总线触发和分析 (I2S、LJ、RJ、TDM)
UPO7000L-AREO	航空航天串行总线触发和分析 (MIL-STD-1553, ARINC 429)
UPO7000L-BND	升级套装 (JITTER, PWR, CANFD, FLEX, SENT, AUDIO, AERO)
探头	
UT-PA2000	有源单端探头 (2GHz;10X)
UT-P07A	无源高阻探头 (1X:8MHz;10X:500MHz)
UT-P20	无源高压探头 (100MHz; 探头系数 100:1,1.5kVrms)
UT-V23	无源高压探头 (100MHz; 2kVpp)
UT-P21	无源高压探头 (50MHz; 最大工作电压 DC 15kVrms)
UT-P40	电流探头 (100kHz; 0.4A ~ 60A)

UT-P41	电流探头 (100kHz; 0.4A ~ 100A)
UT-P42	电流探头 (150kHz; 0.4A ~ 200A)
UT-P43	电流探头 (25MHz; 最大测量电流 20A)
UT-P44	电流探头 (50MHz; 最大测量电流 40A)
UT-P4030D	电流探头 (100MHz; 最大测量电流 30A)
UT-P4150	电流探头 (12MHz; 最大测量电流 150A)
UT-P4500	电流探头 (5MHz; 最大测量电流 500A)
UT-4100A	电流探头 (600kHz; 最大测量电流 100A)
UT-4100B	电流探头 (2MHz; 最大测量电流 100A)
UT-P30	高压差分探头 (100MHz; $\pm 800V_{pp}$)
UT-P31	高压差分探头 (100MHz; $\pm 1.5kV_{pp}$)
UT-P32	高压差分探头 (50MHz; $\pm 3kV_{pp}$)
UT-P33	高压差分探头 (120MHz; $\pm 14kV_{pp}$)
UT-P35	高压差分探头 (50MHz; 1.3kV)
UT-P36	高压差分探头 (50MHz; 5.6kV)

注：所有主机，附件，选件，请向当地的优利德经销商处订购。



北京海洋兴业科技股份有限公司 (证券代码: 839145)

北京市西三旗东黄平路19号龙旗广场4号楼 (E座) 906室

电话: 010-62176775 62178811 62176785 邮编: 100096

传真: 010-62176619

企业官网: www.hyxyyq.com

邮箱: market@oitek.com.cn

购线网: www.gooxian.com



公司官网



微信公众号



微信视频号